

SHARP®

MANUEL DU RESPONSABLE

MODELE

AR-C260 P

IMPRIMANTE NUMERIQUE COULEUR

Ce manuel décrit les programmes utilisés par le responsable. Il est conseillé à ce dernier de lire le manuel avec attention pour tirer le meilleur profit des programmes.

	Page
• PROGRAMMES DU RESPONSABLE	1
• LISTE DES PROGRAMMES DU RESPONSABLE	2
• DESCRIPTION DES PROGRAMMES	6

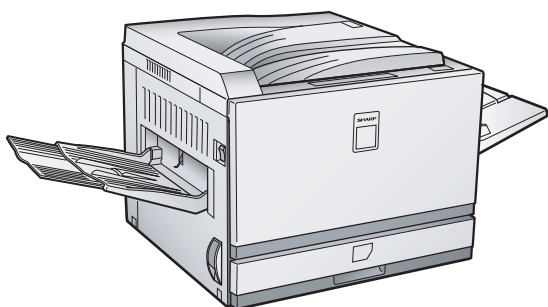

Lisez ce manuel avec attention pour tirer le meilleur profit de ce produit.

Lisez les instructions d'installation et les avertissements du "Manuel d'utilisation (informations générales)" avant d'installer ce produit.

Conservez tous les manuels à portée de main pour pouvoir vous y référer à tout moment, à savoir ce manuel, le "Manuel d'utilisation (informations générales)" et les manuels d'utilisation des équipements en option installés.

PROGRAMMES DU RESPONSABLE

Ce manuel explique les réglages particuliers (appelés "programmes du responsable") qui sont utilisés pour personnaliser l'appareil afin de mieux satisfaire les besoins de l'utilisateur. Les programmes du responsable sont configurés par l'administrateur de l'appareil et ne sont accessibles qu'après entrée d'un numéro de code du responsable.

- Le responsable devra remplacer le code du responsable par défaut par un nouveau code avant d'utiliser l'appareil.
- Suivez la procédure de la page 3 pour changer de code du responsable.

Table des matières

	page
● PROGRAMMES DU RESPONSABLE	1
● LISTE DES PROGRAMMES DU RESPONSABLE	2
Utilisation des programmes du responsable	3
● DESCRIPTION DES PROGRAMMES	6
Menu détaillé des réglages des programmes du responsable.....	23

LISTE DES PROGRAMMES DU RESPONSABLE

La liste suivante affiche les programmes du responsable utilisés pour modifier les réglages de l'appareil à l'écran.

REMARQUE

Les programmes du responsable accessibles dépendent des équipements en option installés.

● Programmes du responsable

Nom du programme	Page	Nom du programme	Page
CONTROLE DE COMPTE		REGLAGES DE LA COULEUR	
MODE UTILISATION CONTROLEE	6	IMPRESSION DE PAGE TEST	14
LIMITE DE COMPTE	6	BALANCE DES COULEURS	16
IMPRIMER PAR COMPTE	7	CALIBRAGE FACILE	18
REMISE A ZERO COMPTE	7	CHANGEMENT DU CODE DU RESPONSABLE	20
CONTROLE DU NUMERO DE COMPTE	7	IMPRIMER LISTE DES PROG. DU RESPONSABLE	20
PAS D'IMPRESSION SI COMPTE INCORRECT	7	REGLAGES DU SYSTEME	
ECONOMIE D'ENERGIE		REGLAGES INITIAUX	20
MINUTERIE DE MISE HORS TENSION AUTO.	8	REGLAGES INTERFACE	21
MISE HORS TENSION AUTOMATIQUE	8	REGLAGES DU RESEAU	21
MODE D'ECONOMIE D'ENERGIE	8	INIT./ENREG. REGLAGES	22
ECONOMIE DE TONER (N/B)	8	CLE PRODUIT	
REGLAGES DU TABLEAU DE BORD		NUMERO DE SERIE	22
REGLAGE DU RETOUR A L'ETAT INITIAL	8	ETAT ET ALERTE PAR COURRIER ELEC.	22
TEMPS D'AFFICHAGE DES MESSAGES	8	KIT D'EXTENSION PS3	22
REGLAGE DE LA LANGUE	8	KIT DE SECURITE DES DONNEES	22
REGLAGES DU PERIPHERIQUE			
DESACTIVER MODULE RECTO VERSO	9		
DESACTIVER UNITE DE RETOURNEMENT	9		
DESACTIVER AGRAFEUSE	9		
DESACTIVER MAGASINS PAPIER DU MEUBLE	9		
DESACTIVER FINISSEUR	9		
DESACT. MAG. GDE CAPACITE	9		
DESACTIVER LE BAC A DECALAGE	9		
REGLAGE DU FINISSEUR PIQURE A CHEVAL	9		
REGLAGE SELECTION PAPIER AUTOMATIQUE	9		
REGLAGE ALIGNEMENT	9		
REGLAGES DE SECURITE	11		

Utilisation des programmes du responsable

La procédure générale d'utilisation des programmes du responsable est expliquée ci-dessous, en utilisant "CHANGEMENT DU CODE DU RESPONSABLE" à titre d'exemple.

REMARQUE

Pour utiliser les programmes du responsable, vous devez d'abord programmer un numéro de code du responsable. (Voir les étapes 3 et 4 ci-dessous.)

- 1** Appuyez plusieurs fois sur la touche [MENU] jusqu'à l'affichage des "PROGRAMMATION DU FONCTIONNEMENT".

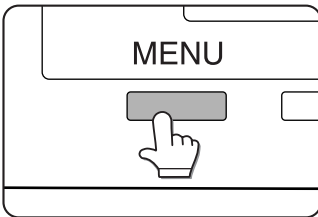

- 2** Appuyez sur la touche [OK].

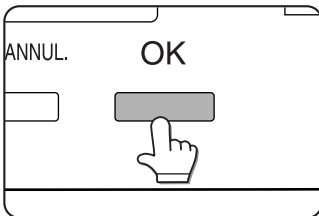

ENTRER LE CODE
DU RESPONSABLE -----

Le message ci-contre s'affiche.

- 3** Appuyez plusieurs fois sur la touche [▼] ou [▲] jusqu'à l'affichage du premier chiffre de votre numéro de code du responsable, puis appuyez sur la touche [OK].

ENTRER LE CODE
DU RESPONSABLE 0-----

Le réglage par défaut usine pour le numéro de code du responsable est 00000.

Lorsque vous appuyez sur la touche [OK] pour entrer le premier chiffre après l'avoir sélectionné, le tiret "-" du premier chiffre est remplacé par un astérisque "*" et le tiret "-" du deuxième chiffre clignote. Si vous devez corriger le chiffre précédent, appuyez sur la touche [RETOUR/ANNUL.] pour revenir en arrière.

- 4** Répétez l'étape 3 pour entrer les chiffres de la deuxième à la cinquième position du code du responsable, puis appuyez sur la touche [OK].

- 5** Appuyez sur la touche [▼] ou [▲] jusqu'à l'apparition du programme souhaité, puis appuyez sur la touche [OK].

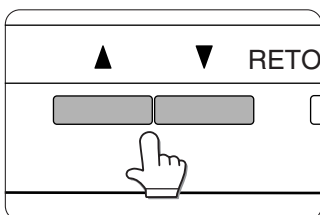

Exemple :
Pour changer le numéro de code du responsable, sélectionnez "CHANGEMENT DU CODE DU RESPONSABLE", puis appuyez sur la touche [OK].

- 6** Appuyez sur la touche [▼] ou [▲] pour sélectionner le réglage souhaité du programme, puis appuyez sur la touche [OK].

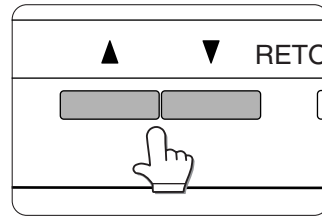

Les réglages de chaque programme sont expliqués aux pages 6 et suivantes.

Exemple : "CHANGEMENT DU CODE DU RESPONSABLE" est sélectionné

Dans cet exemple, le code du responsable 00000 (code par défaut usine) est remplacé par 98765. Sélectionnez "CHANGEMENT DU CODE DU RESPONSABLE" à l'étape 6, puis appuyez sur la touche [OK]. L'affichage est le suivant :

DEFINIR CODE
00000 - -----

Respectez les étapes 1 à 5 ci-dessous pour entrer 98765.

- 1** Appuyez sur la touche [▼] ou [▲] jusqu'à l'apparition du 9, puis appuyez sur la touche [OK]. Le deuxième tiret "-" commence à clignoter.

DEFINIR CODE
00000 - 9-----

- 2** Appuyez sur la touche [▼] ou [▲] jusqu'à l'apparition du 8, puis appuyez sur la touche [OK]. Le troisième tiret "-" commence à clignoter.

DEFINIR CODE
00000 - 98----

- 3** Appuyez sur la touche [▼] ou [▲] jusqu'à l'apparition du 7, puis appuyez sur la touche [OK]. Le quatrième tiret "-" commence à clignoter.

DEFINIR CODE
00000 - 987--

- 4** Appuyez sur la touche [▼] ou [▲] jusqu'à l'apparition du 6, puis appuyez sur la touche [OK]. Le cinquième tiret "-" commence à clignoter.

DEFINIR CODE
00000 - 9876-

- 5** Appuyez sur la touche [▼] ou [▲] jusqu'à l'apparition du 5, puis appuyez sur la touche [OK].

DEFINIR CODE
00000 - 98765

Le code du responsable est remplacé par le nouveau code.

- 7** Appuyez sur la touche [MENU] pour quitter le programme.

Entrée des numéros

Si l'entrée d'un numéro est requise dans un programme du responsable, entrez chaque chiffre comme suit. L'affichage ci-dessous est un exemple. L'affichage est différent selon le programme.

- 1** Dans l'écran d'entrée du numéro, appuyez sur [▼] ou [▲] jusqu'à l'apparition du chiffre souhaité.

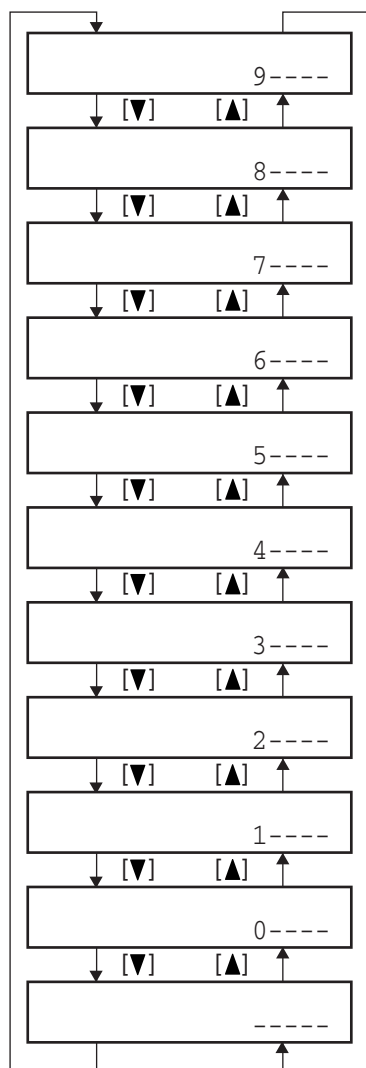

Le tiret "-" clignotant devient un chiffre entre 0 et 9.

Lorsque vous entrez une limite dans le programme "Limite de compte", entrez "0" pour tout chiffre supérieur que vous n'utiliserez pas (des entrées doivent être réalisées pour les six chiffres).

- 2** Lorsque le chiffre souhaité s'affiche, appuyez sur la touche [OK].

0-----

Le chiffre est enregistré et le tiret "-" du chiffre suivant commence à clignoter.

Si vous entrez le code du responsable, le chiffre enregistré devient un astérisque "*".

Si un chiffre ne s'enregistre pas lorsque la touche [OK] est enfoncée, le chiffre peut être un tiret "-" (ceci apparaît après 0 jusqu'à 9 lorsque vous appuyez sur la touche [▼] ou [▲]). Vérifiez l'affichage et sélectionnez de nouveau le bon chiffre.

Si vous entrez accidentellement un chiffre incorrect, appuyez sur la touche [RETOUR/ANNUL.] pour revenir en arrière. Le chiffre entré clignote, ce qui vous permet de sélectionner un nouveau chiffre.

- 3** Répétez les étapes 1 et 2 jusqu'à l'entrée de tous les chiffres du numéro.

01234

Le nombre de chiffres à entrer varie selon le type de numéro entré.

Structure du menu du programme du responsable

Le menu de sélection des programmes du responsable est présenté ci-dessous.

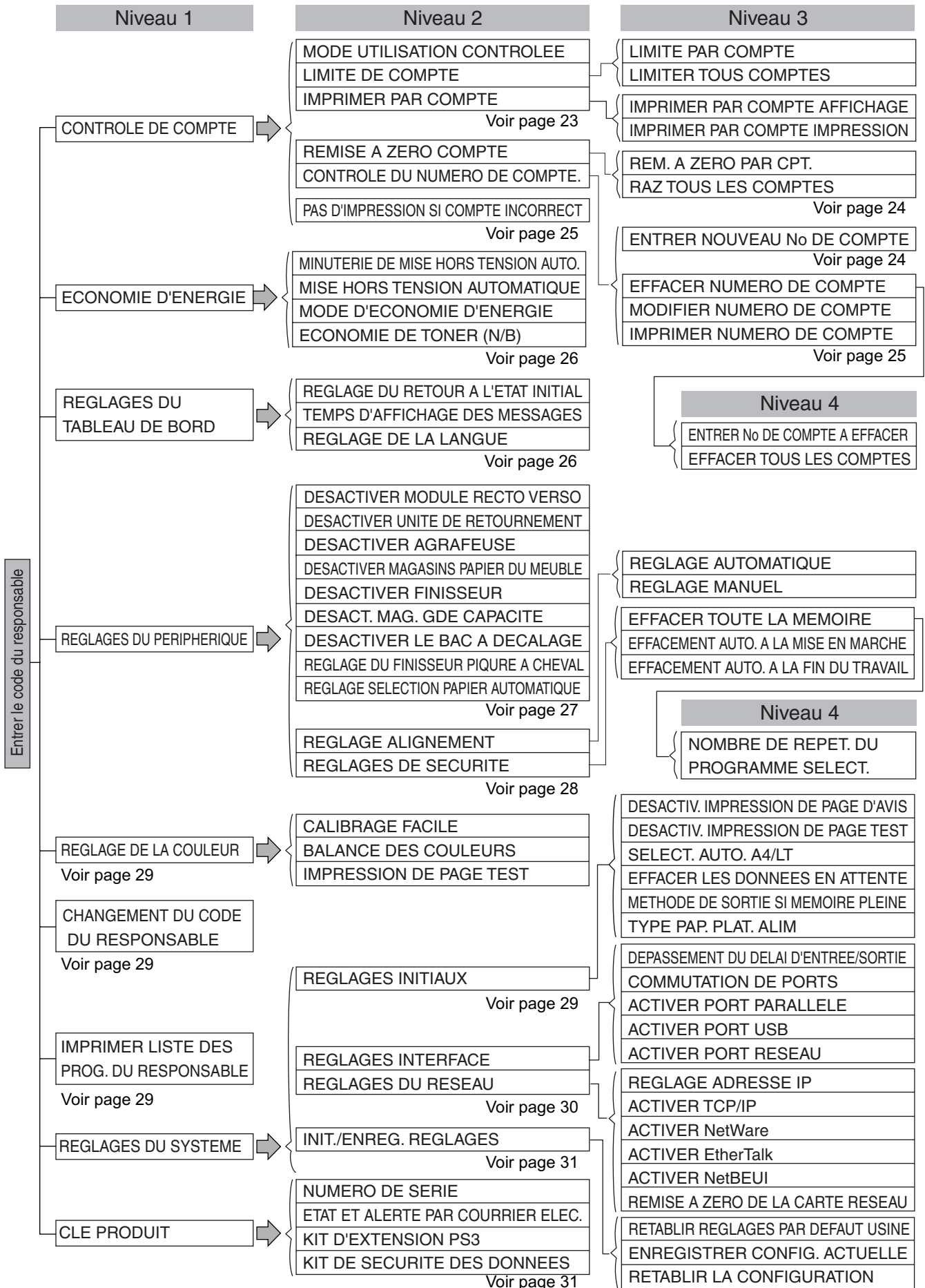

DESCRIPTION DES PROGRAMMES

Les programmes du responsable sont expliqués ci-dessous.

Des procédures spécifiques et des informations détaillées sont fournies pour les programmes qui nécessitent généralement un réglage. Pour obtenir des informations sur les autres programmes, reportez-vous à la section "Menu détaillé des réglages des programmes du responsable" aux pages 23 à 31.

■ Contrôle de compte

Le programme "Mode utilisation contrôlée" permet de configurer la fonction de contrôle interne. Les autres programmes de la catégorie ne sont disponibles que si le mode utilisation contrôlée est activé. (Voir pages 23 à 25.)

Mode utilisation contrôlée

Quand le mode utilisation contrôlée est activé, jusqu'à 200 numéros de compte à cinq chiffres peuvent être enregistrés et affectés aux utilisateurs. L'accès aux fonctions d'impression est conditionné par la saisie du numéro de compte affecté.

- 1 Affichez "MODE UTILISATION CONTROLEE" comme indiqué dans le diagramme de la page 23.



MODE UTILISATION
CONTROLEE ▼

- 2 Appuyez sur la touche [OK].

Le réglage en cours s'affiche.

- 3 Appuyez sur la touche [▼] ou [▲] pour sélectionner "COULEUR & NOIR/BLANC" ou "COULEUR SEULEMENT", puis appuyez sur la touche [OK].

Si vous ne souhaitez pas utiliser le contrôle de compte, sélectionnez "DESACTIVE".

Les programmes suivants ne peuvent être utilisés que si le mode utilisation contrôlée est activé et si un numéro de compte est enregistré.

- Limite de compte
- Imprimer par compte
- Remise à zéro compte

Limite de compte

Ce programme permet de définir le nombre maximum d'impressions pouvant être réalisées par un compte. Vous pouvez entrer n'importe quel nombre jusqu'à 999,999.

- **Limitation du nombre d'impressions par compte**

- 1 Affichez "LIMITE PAR COMPTE" comme indiqué dans le diagramme de la page 23.



LIMITE PAR COMPTE ▼

- 2 Appuyez sur la touche [OK].

- 3 Appuyez sur la touche [▼] ou [▲] pour sélectionner le numéro de compte et "N/B" pour les impressions en noir et blanc ou "COUL." pour les impressions en couleur, puis appuyez sur la touche [OK]

La touche [▼] ou [▲] peut être maintenue enfoncée pour faire défiler les comptes.

- 4 Entrez la limite et appuyez sur la touche [OK].

Pour entrer les numéros, reportez-vous à la page 4. L'écran de l'étape 3 s'affiche de nouveau.

Appuyez sur la touche [MENU] pour quitter le programme

- **Limitation du nombre d'impressions de tous les comptes**

- 1 Affichez "LIMITER TOUS COMPTE" comme indiqué dans le diagramme de la page 23.



LIMITER TOUS COMPTE ▼

- 2 Appuyez sur la touche [OK].

- 3 Appuyez sur la touche [▼] ou [▲] pour sélectionner "N/B" pour des impressions en noir et blanc ou "COULEUR" pour des impressions en couleur, et appuyez sur la touche [OK].

- 4 Entrez la limite et appuyez sur la touche [OK].

Pour entrer les numéros, reportez-vous à la page 4. L'écran de l'étape 3 s'affiche de nouveau.

Appuyez sur la touche [MENU] pour quitter le programme.

Imprimer par compte

Ce programme est utilisé pour afficher ou imprimer le nombre total d'impressions de chaque compte. Le papier bloqué n'est pas compté.

● Affichage du compteur d'impressions des comptes individuels

- 1 Affichez "IMPRIMER PAR COMPTE AFFICHAGE" comme indiqué dans le diagramme de la page 23.

IMPRIMER PAR COMPTE
AFFICHAGE ▼

- 2 Appuyez sur la touche [OK].
- 3 Appuyez sur la touche [▼] ou [▲] jusqu'à l'affichage de "N/B" ou "COUL." du compte souhaité et vérifiez le compte.

La touche [▼] ou [▲] peut être maintenue enfoncée pour faire défiler les comptes.

Appuyez sur la touche [MENU] pour quitter le programme.

● Impression des compteurs de tous les comptes

- 1 Affichez "IMPRIMER PAR COMPTE IMPRESSION" comme indiqué dans le diagramme de la page 23.

IMPRIMER PAR COMPTE
IMPRESSION ▼

- 2 Appuyez sur la touche [OK].
Les compteurs d'impression de tous les comptes sont imprimés.
L'impression peut être annulée en appuyant sur la touche [RETOUR/ANNUL.].

Remise à zéro compte

Ce programme est utilisé pour remettre à zéro les compteurs d'impression des comptes individuels ou de tous les comptes.

● Remise à zéro d'un compte individuel

- 1 Affichez "REM. A ZERO PAR CPT." comme indiqué dans le diagramme de la page 24.

REM. A ZERO PAR CPT. ▼

- 2 Appuyez sur la touche [OK].
- 3 Appuyez sur la touche [▼] ou [▲] jusqu'à l'affichage de "N/B" ou "COUL." du compte souhaité et appuyez sur la touche [OK].

La touche [▼] ou [▲] peut être maintenue enfoncée pour faire défiler les comptes.

- 4 Appuyez de nouveau sur la touche [OK].
Le compteur d'impression est remis à zéro.
Vous revenez à l'affichage de l'étape 3 et vous pouvez remettre à zéro les compteurs des autres comptes.
Appuyez sur la touche [MENU] pour quitter le programme.

● Remise à zéro tous les comptes

- 1 Affichez "RAZ TOUS LES COMPTES" comme indiqué dans le diagramme de la page 24.

RAZ TOUS LES COMPTES ▼

- 2 Appuyez sur la touche [OK].
- 3 Appuyez sur la touche [▼] ou [▲] pour sélectionner "N/B" ou "COULEUR", puis appuyez sur la touche [OK].
- 4 Appuyez de nouveau sur la touche [OK].
Les compteurs d'impression sont remis à zéro.
L'écran de l'étape 3 s'affiche de nouveau.
Appuyez sur la touche [MENU] pour quitter le programme.

Contrôle du numéro de compte

Ce programme est utilisé pour enregistrer, effacer et modifier les numéros de compte, ainsi que pour imprimer une liste des numéros de compte enregistrés. Un maximum de 200 numéros de comptes peut être enregistré.

● Entrée nouveau n° de compte

Chaque numéro de compte comporte cinq chiffres. Lorsque vous avez fini d'enregistrer un numéro de compte, vous pouvez poursuivre l'enregistrement des autres numéros de compte.

● Effacer numéro de compte

Deux méthodes peuvent être utilisées pour effacer des numéros de compte : effacement d'un numéro de compte individuel et effacement de tous les numéros de compte en une fois.

● Modifier numéro de compte

Pour changer un numéro de compte, entrez le numéro de compte à changer, puis entrez un nouveau numéro de compte. Après avoir changé un numéro de compte, vous pouvez changer les autres numéros de compte.

● Imprimer numéro de compte

Une liste des numéros de comptes peut être imprimée.

Le message "CONTROLE DU NUMERO DE COMPTE" s'affiche comme indiqué dans le diagramme des pages 24 à 25.

Pas d'impression si compte incorrect

Si "PAS D'IMPRESSION SI COMPTE INCORRECT" est activé et si un numéro de compte incorrect est entré ou si aucun numéro de compte est entré, le travail d'impression ne s'imprime pas. Si ce programme est désactivé, le travail s'imprime et les impressions sont incluses dans le compteur "AUTRES".

Le message "PAS D'IMPRESSION SI COMPTE INCORRECT" s'affiche comme indiqué dans le diagramme de la page 25.

■ Economie d'énergie

Deux programmes sont proposés pour économiser l'énergie : Le mode de mise hors tension automatique et le mode d'économie d'énergie. Ces programmes non seulement diminuent votre facture d'électricité, mais aident également à conserver les ressources naturelles et à réduire la pollution. Le mode de mise hors tension automatique permet d'économiser davantage d'énergie que le mode d'économie d'énergie, mais nécessite un temps de récupération plus long. Ce programme est également proposé pour réduire la consommation de toner.

Minuterie de mise hors tension auto.

Si l'imprimante n'est pas utilisée pendant un laps de temps programmé une fois l'impression terminée, elle passe en mode de mise hors tension automatique pour économiser l'énergie. La mise hors tension automatique peut se déclencher après 15 minutes, 30 minutes, 60 minutes, 120 minutes ou 240 minutes. Pour que ce réglage soit effectif, le programme "Mise hors tension automatique" doit être activé. Le message "MINUTERIE DE MISE HORS TENSION AUTO." s'affiche comme indiqué dans le diagramme de la page 26.

REMARQUE

Sélectionnez un laps de temps approprié au modèle de votre appareil.

Mise hors tension automatique

Utilisez ce réglage pour activer ou désactiver la mise hors tension automatique. S'il est désactivé, le laps de temps défini dans le programme "Minuterie de mise hors tension automatique" n'est pas connu. Le message "MISE HORS TENSION AUTOMATIQUE" s'affiche comme indiqué dans le diagramme de la page 26.

REMARQUE

Au lieu de désactiver la mise hors tension automatique, nous vous suggérons d'abord d'essayer d'augmenter le temps de la minuterie de mise hors tension automatique. Dans la plupart des cas, un réglage de minuterie approprié permet de réaliser le travail avec un retard minimal et vous permet toujours de bénéficier des avantages du maintien de l'électricité.

Mode d'économie d'énergie

Si l'imprimante n'est pas utilisée pendant un laps de temps programmé une fois l'impression terminée, elle passe en mode d'économie d'énergie. Le mode d'économie d'énergie de l'imprimante peut se déclencher après 15 minutes, 30 minutes, 60 minutes, 120 minutes ou 240 minutes. "Non" peut être sélectionné pour désactiver le mode d'économie d'énergie. Sélectionnez le réglage le plus approprié au modèle de votre appareil. Le message "MODE D'ECONOMIE D'ENERGIE" s'affiche comme indiqué dans le diagramme de la page 26.

Economie de toner (N/B)

Le mode d'économie de toner peut être activé pour réduire la consommation de toner noir. Lorsque l'économie de toner est activé, des zones de noir sont imprimées en demi-teinte. Le message "ECONOMIE DE TONER (N/B)" s'affiche comme indiqué dans le diagramme de la page 26.

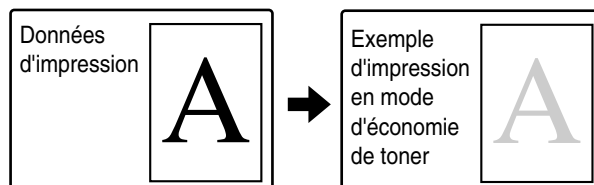

■ Réglages du tableau de bord

Ces programmes sont utilisés pour régler l'affichage du tableau de bord.

Réglage du retour à l'état initial

La fonction de retour à l'état initial renvoie l'imprimante en mode veille ou en mode d'état du travail si le tableau de bord n'est pas utilisé pendant un laps de temps programmé. Le retour à l'état initial ne fonctionne pas si l'imprimante est en mode de réglage personnalisé ou en mode de réglage des programmes du responsable. Le retour à l'état initial peut être réglé sur 15 secondes, 30 secondes, 60 secondes ou sur "NON".

Le message "REGLAGE DU RETOUR A L'ETAT INITIAL" s'affiche comme indiqué dans le diagramme de la page 26.

Temps d'affichage des messages

Ce programme est utilisé pour régler le temps d'affichage des messages (pour les messages qui disparaissent automatiquement). Le temps peut être de 3 secondes, 6 secondes, 9 secondes ou 12 secondes. Le message "TEMPS D'AFFICHAGE DES MESSAGES" s'affiche comme indiqué dans le diagramme de la page 26.

Réglage de la langue

Ce programme est utilisé pour changer la langue des messages affichés sur le tableau de bord. Les langues suivantes peuvent être sélectionnées. : ANGLAIS AMERICAIN, ANGLAIS, ALLEMAND, FRANÇAIS, ESPAGNOL, NEERLANDAIS, ITALIEN, SUEDOIS, DANOIS, NORVEGIEN, FINNOIS ET JAPONAIS. Le message "REGLAGE DE LA LANGUE" s'affiche comme indiqué dans le diagramme de la page 26.

■ Réglages du périphérique

Ces programmes sont utilisés pour activer ou désactiver l'utilisation d'un périphérique et sélectionner d'autres modes, le réglage d'alignement et le réglage de la sélection de papier automatique. (Voir pages 27 à 28.)

Désactiver module recto verso

Ce programme est utilisé pour désactiver l'impression recto verso en cas de dysfonctionnement du module recto verso. Lorsque ce programme est activé, seule une impression recto peut être réalisée.

Le message "DESACTIVER MODULE RECTO VERSO" s'affiche comme indiqué dans le diagramme de la page 27.

Désactiver unité de retournement

Utilisez ce programme pour désactiver la fonction de retournement ou en cas de dysfonctionnement du module d'alimentation recto verso/de l'unité de retournement. Lorsque le programme est activé, les pages ne sortent du plateau central de l'appareil que côté imprimé tourné vers le bas. L'impression recto verso est également désactivée (seule une impression recto est possible).

Le message "DESACTIVER UNITE DE RETOURNEMENT" s'affiche comme indiqué dans le diagramme de la page 27.

Désactiver agrafeuse

Ce programme est utilisé pour désactiver l'agrafage en cas de dysfonctionnement de l'agrafeuse du finisseur piqûre à cheval. Le message "DESACTIVER AGRAFEUSE" s'affiche comme indiqué dans le diagramme de la page 27.

Désactiver magasins papier du meuble

Ce programme est utilisé pour désactiver l'utilisation du support/magasin papier 1 x 500 feuilles, du support/magasin papier 3 x 500 feuilles ou du module recto verso/magasin papier 2 x 500 feuilles en cas de dysfonctionnement de l'un de ces éléments. Le message "DESACTIVER MAGASINS PAPIER DU MEUBLE" s'affiche comme indiqué dans le diagramme de la page 27.

Désactiver finisseur

Ce programme est utilisé pour désactiver l'utilisation du finisseur piqûre à cheval en cas de dysfonctionnement.

Le message "DESACTIVER FINISSEUR" s'affiche comme indiqué dans le diagramme de la page 27.

Désact. mag. gde capacité

Ce programme permet de désactiver l'utilisation du magasin grande capacité en cas de dysfonctionnement.

Désactiver le bac à décalage

Utilisez ce programme pour désactiver la fonction (décalage) bac à décalage dans le plateau central ou en cas de dysfonctionnement du bac à décalage.

Le message "DESACTIVER LE BAC A DECALAGE" s'affiche comme indiqué dans le diagramme de la page 27.

Réglage du finisseur piqûre à cheval

Ce programme est utilisé pour régler la position de l'agrafage (position de la pliure) lorsque la fonction piqûre à cheval du finisseur piqûre à cheval en option est activée.

La valeur peut être réglée par pas de 0,1 mm jusqu'à $\pm 3,0$ mm de la position de référence pour chaque format de papier.

Le message "REGLAGE DU FINISSEUR PIQÛRE A CHEVAL" s'affiche comme indiqué dans le diagramme de la page 27.

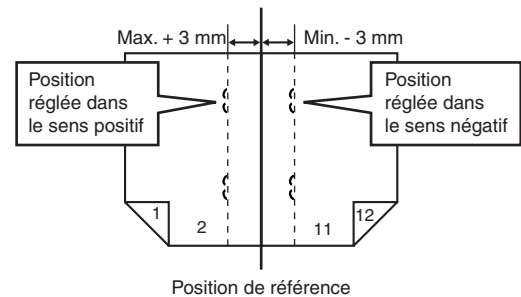

Réglage sélection papier automatique

Utilisez ce programme pour sélectionner le type de papier* auquel s'applique la fonction de sélection automatique du papier : "ORDINAIRE", "RECYCLE & ORDINAIRE" et "RECYCLE".

* Type de papier spécifié pour chaque magasin dans les réglages des magasins des réglages personnalisés (page 2-11 du MANUEL D'UTILISATION (informations générales)).

Le message "REGLAGE SELECTION PAPIER AUTOMATIQUE" s'affiche comme indiqué dans le diagramme de la page 27.

Réglage alignement

Utilisez ce programme lorsque la couleur des caractères et des lignes est désactivée dans le cadre de l'impression couleur. Le réglage de l'alignement peut être effectué de deux manières : manuellement et automatiquement. Il est normalement préférable d'utiliser le [REGLAGE AUTOMATIQUE].

Le message "REGLAGE ALIGNEMENT" s'affiche comme indiqué dans le diagramme de la page 28.

Réglage automatique

Utilisez ce programme pour effectuer un réglage d'alignement automatique.

Lorsque le message "REGLAGE AUTOMATIQUE TERMINE. [OK]" s'affiche, appuyez sur la touche [OK] pour terminer le programme.

Le message "REGLAGE AUTOMATIQUE" s'affiche comme indiqué dans le diagramme de la page 28.

Réglage manuel

Utilisez le REGLAGE MANUEL lorsqu'un niveau de précision plus élevé que celui qui peut être obtenu par REGLAGE AUTOMATIQUE est nécessaire.

Voir page 10 pour obtenir plus d'informations sur le réglage manuel de l'enregistrement.

Le message "REGLAGE MANUEL" s'affiche comme indiqué dans le diagramme de la page 28.

● Réglage manuel de l'alignement

La procédure de réglage manuel de l'alignement est expliquée ci-dessous.

Affichez "REGLAGE MANUEL" comme indiqué dans le diagramme de la page 28, puis appuyez sur la touche [OK]. Appuyez de nouveau sur la touche [OK] pour imprimer les pages de test du réglage manuel. Des échelles apparaissent dans les pages de test et indiquent la variation des couleurs C (cyan), M (magenta) et J (jaune). Si une couleur varie de façon importante, entrez la valeur d'écart pour la corriger.

Suivez les étapes décrites ci-après pour régler manuellement l'alignement.

Explication du gabarit de réglage

La variation s'exprime par une valeur allant de -60 à 60, 60 étant la variation maximale et "0" la variation minimale. (Voir vue agrandie de l'échelle B.)

Comme illustré ci-dessous, la variation de chaque couleur est indiquée par deux échelles. L'échelle A correspond au composant "x1" de la variation et l'échelle B correspond au composant "x10".

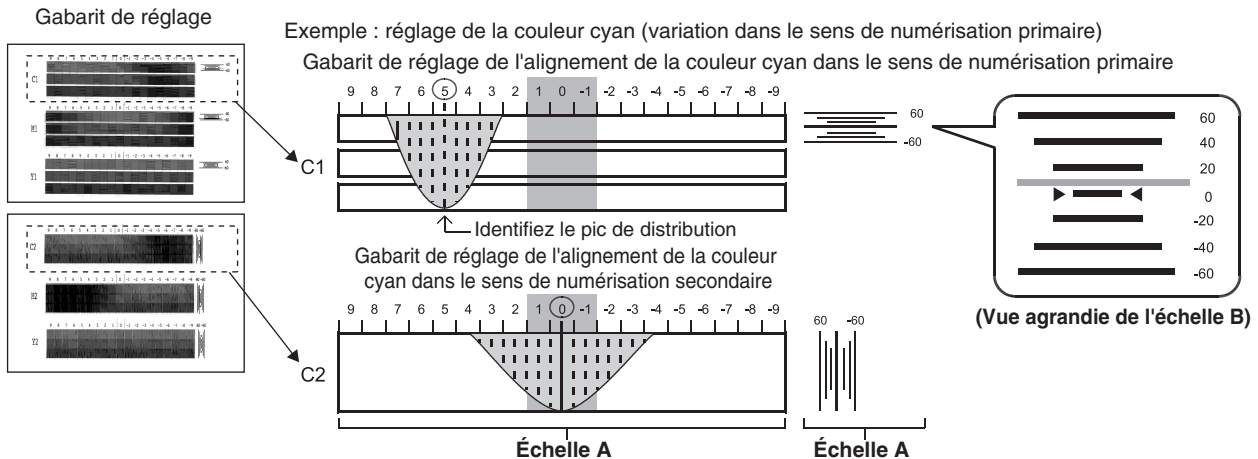

Les échelles sont imprimées deux fois pour chaque couleur, avec une paire indiquant la variation dans le sens de numérisation primaire et une paire indiquant la variation dans le sens de numérisation secondaire (C1, M1, Y1 et C2, M2, Y2).

Le réglage est effectué en entrant les variations. Chaque variation est obtenue en ajoutant la valeur de l'échelle A et la valeur de l'échelle B. Cependant, dans la plupart des cas, le réglage est possible en utilisant la valeur de variation de l'échelle A.

Suivez ces étapes pour effectuer le réglage.

- 1 Le message "REGLAGE MANUEL" s'affiche comme indiqué dans le diagramme de la page 28.

REGLAGE MANUEL ▼

- 2 Appuyez sur la touche [OK].

IMPRESSION PAGE TEST
-OK? ▼

- 3 Appuyez sur la touche [OK].

L'impression des pages de test commence. Appuyez sur la touche [RETOUR/ANNUL.] si vous devez annuler l'impression.

- 4 Après l'impression des pages de test, l'écran de réglage de C1 s'affiche.

REGLAGE MANUEL
C1 0* ▼

- 5 Appuyez sur la touche [▼] ou [▲] jusqu'à l'affichage de la valeur égale à la variation de C1, puis appuyez sur la touche [OK].

- Répétez cette étape pour entrer les variations de M1, Y1, M2 et Y2. (Lorsque toutes les variations ont été entrées, l'affichage indique "IMPRESSION DE PAGE TEST".)
- Si le gabarit de réglage imprimé est similaire à l'exemple de C2 présenté ci-dessus (pic de l'échelle A situé entre -1 et +1 et valeur de l'échelle B correspondant à "0"), une correction n'est pas nécessaire.

- 6 Appuyez sur la touche [▼] ou [▲] pour sélectionner "OUI" dans l'écran "IMPRESSION DE PAGE TEST", puis appuyez sur la touche [OK].

- 7 Sur le gabarit de réglage imprimé à l'étape 6, vérifiez si le pic de distribution de l'échelle A se situe entre -1 et +1 pour chaque couleur, et si la valeur de l'échelle B correspond à "0". Si les gabarits sont acceptables, sélectionnez "OUI" dans l'écran "TERMINE", puis appuyez sur la touche [OK].

- Si les valeurs de l'échelle B ne correspondent pas à "0", appuyez sur la touche [▼] ou [▲] pour sélectionner "Oui" dans l'écran "TERMINE", puis appuyez sur la touche [OK]. Répétez les étapes 1 à 7.
- Pour les valeurs de l'échelle B qui ne correspondent pas à zéro, entrez la valeur correcte pour le chiffre "x10" de la variation.

- 8 Si vous devez annuler les corrections que vous avez effectuées et quitter le programme, appuyez sur la touche [MENU] de l'écran de l'étape 1.

Réglages de sécurité

Ces programmes sont utilisés pour effacer toutes les données de la mémoire et du disque dur de l'appareil. Les données peuvent être effacées manuellement ou automatiquement à chaque mise sous tension.

Pour utiliser ces programmes, un kit de sécurité des données en option est nécessaire.

● Effacer toute la mémoire

Utilisez ce réglage si vous souhaitez effacer manuellement les données enregistrées dans la mémoire et sur le disque dur de l'appareil.

REMARQUE

Il est recommandé que ce programme soit exécuté avant la mise hors tension de l'appareil.

- 1 Affichez "EFFACER TOUTE LA MEMOIRE" comme indiqué dans le diagramme de la page 28.

EFFACER TOUTE
LA MEMOIRE ▼

- 2 Appuyez sur la touche [OK].

EFFACER TOUTE LA
MEMOIRE -OK? ▼

Si vous souhaitez sélectionner le nombre de répétitions, appuyez sur la touche [▼] ou [▲] jusqu'à l'apparition du numéro souhaité. (Voir "Nombre de répétitions d'effacement de toute la mémoire".)

- 3 Appuyez encore une fois sur la touche [OK].

Une fois que les données sont effacées, l'appareil se met brièvement hors tension, puis il se met automatiquement de nouveau sous tension.

REMARQUE

Si vous souhaitez annuler une fois que l'effacement des données est commencé.

Appuyez sur la touche [RETOUR/ANNUL.]. L'écran d'entrée du code du responsable s'affiche lorsque la touche [RETOUR/ANNUL.] est enfoncée. Entrez votre code du responsable à l'aide des touches [▼] ou [▲]. Si les données sont déjà effacées lorsque vous entrez le code du responsable, les données ne seront pas restaurées. Les données déjà effacées sont perdues.

Nombre de répétitions d'effacement de toute la mémoire

Ce réglage est utilisé pour améliorer la fonction de sécurité en répétant l'effacement des données. Le nombre de répétitions de "EFFACER TOUTE LA MEMOIRE" peut être défini sur une quelconque valeur entre 1 et 7. Le réglage par défaut est 1. Dans l'écran de l'étape 2 ("EFFACER TOUTE LA MEMOIRE - OK?"), appuyez sur la touche [▼] ou [▲] jusqu'à l'affichage du message "NOMBRE DE REPET. DU PROGRAMME SELECT.", puis appuyez sur la touche [OK]. Lorsque le message "REGLER LE NOMBRE 1-7" s'affiche, appuyez sur la touche [▼] ou [▲] pour sélectionner le nombre de répétitions d'effacement de données, puis appuyez sur la touche [OK].

● Effacement automatique à la mise en marche

Lorsque ce programme est activé, toutes les données sont automatiquement effacées à chaque mise sous tension de l'appareil. Le programme est initialement désactivé.

- 1 Affichez "EFFACEMENT AUTO. A LA MISE EN MARCHE" comme indiqué dans le diagramme de la page 28.

EFFACEMENT AUTO.
A LA MISE EN MARCHE ▼

- 2 Appuyez sur la touche [OK].

EFFACEMENT AUTO. A LA MISE
EN MARCHE DESACTIVE *▼

- 3 Appuyez sur la touche [▼] ou [▲] pour sélectionner ACTIVE, puis appuyez sur la touche [OK].

REGLER LE NOMBRE
1-7 1*▼

- 4 Appuyez sur la touche [▼] ou [▲] pour sélectionner le nombre souhaité de répétitions d'effacement automatique à la mise en marche, puis appuyez sur la touche [OK].

Ce réglage est utilisé pour améliorer la fonction de sécurité en répétant l'effacement des données.

REMARQUE

Si vous souhaitez annuler une fois que l'effacement des données est commencé.

Appuyez sur la touche [RETOUR/ANNUL.]. L'écran d'entrée du code du responsable s'affiche lorsque la touche [RETOUR/ANNUL.] est enfoncée. Entrez votre code du responsable à l'aide des touches [▼] ou [▲]. Si les données sont déjà effacées lorsque vous entrez le code du responsable, les données ne seront pas restaurées. Les données déjà effacées sont perdues.

REMARQUE

Ce programme n'est effectif que lorsque le programme "EFFACEMENT AUTO. A LA MISE EN MARCHE" est activé.

● Effacement auto. à la fin du travail

Ce programme est utilisé pour améliorer la fonction de sécurité en répétant l'effacement des données à la fin de chaque travail. Le nombre de répétitions d'effacement des données peut être compris entre 1 et 7. Le réglage par défaut usine est 1.

- 1 Affichez "EFFACEMENT AUTO. A LA FIN DU TRAVAIL" comme indiqué dans le diagramme de la page 28.

EFFACEMENT AUTO. A LA FIN DU TRAVAIL ▼

- 2 Appuyez sur la touche [OK].

REGLER LE NOMBRE 1-7 1*▼

- 3 Appuyez sur la touche [▼] ou [▲] pour sélectionner le nombre souhaité de répétitions d'effacement automatique à la fin du travail, puis appuyez sur la touche [OK].

Ce réglage est utilisé pour améliorer la fonction de sécurité en répétant l'effacement des données. Voir "A propos du réglage du nombre de répétitions" ci-dessous.

REMARQUE

A propos du réglage du nombre de répétitions

Le temps nécessaire à l'effacement de données augmente lorsqu'un plus grand nombre de répétitions est sélectionné. Sélectionnez le nombre de répétitions approprié à vos conditions d'utilisation.

■ Réglages de la couleur

Quand l'imprimante est en cours d'utilisation, les conditions ambiantes et la diminution des consommables (cartouches de toner et de tambour) peuvent progressivement modifier les quatre couleurs composant les images couleur (cyan, magenta, jaune et noir), ce qui génère des variations dans la balance des couleurs.

Ces variations se développent sur une longue période. Les conditions ambiantes (température et humidité) et la fréquence d'utilisation de l'imprimante peuvent avoir d'importantes conséquences sur la variation des couleurs.

Quand faut-il régler la balance des couleurs ?

- On pourra également procéder au réglage des couleurs en cas de modification notable de la balance des couleurs.
- Il est conseillé de régler systématiquement les couleurs dès que l'une des cartouches de toner (cyan, magenta, jaune ou noire) est remplacée.
- Il est recommandé de régler la balance des couleurs toutes les 500 impressions environ.

● Organigramme du réglage de la couleur

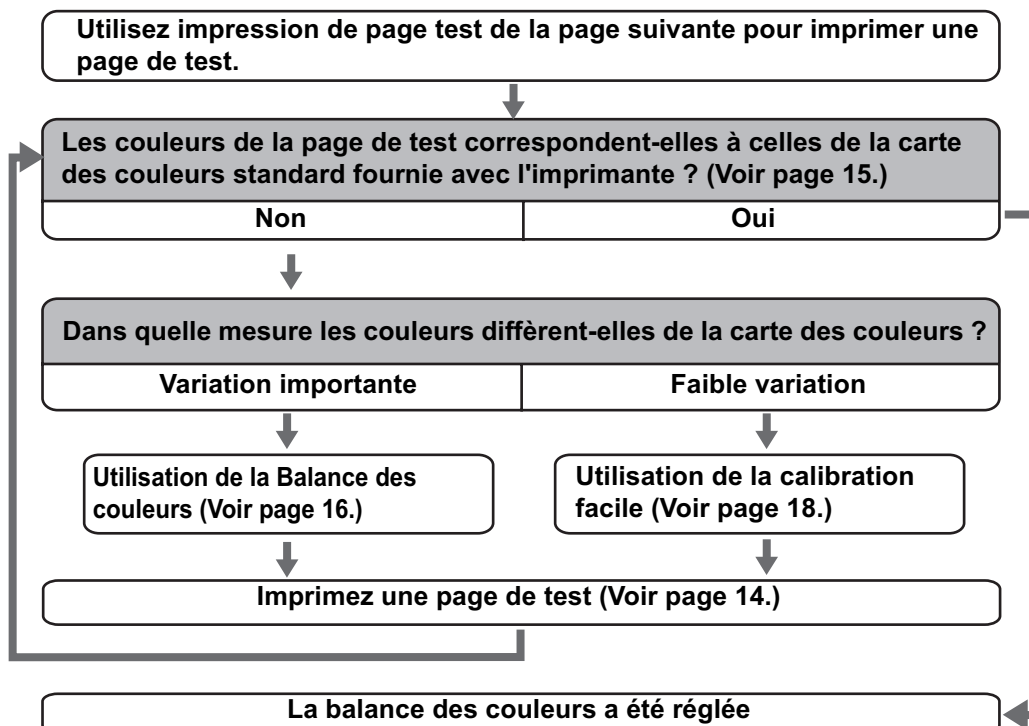

Fonctions de réglage de la couleur

L'imprimante présente les deux fonctions suivantes de réglage des couleurs, ainsi qu'une impression de page test pour le réglage des couleurs.

Calibrage facile

Cette fonction sert au réglage fin de la balance des gris pour le niveau de densité moyen des couleurs cyan, magenta et jaune. Utilisez cette fonction en cas de variation minime de la balance des couleurs. (Voir page 18.)

Balance des couleurs

Cette fonction permet de régler chacun des niveaux de densité (faible, moyen et élevé) des quatre couleurs de base : cyan, magenta, jaune et noir. Utilisez cette fonction en cas de variation importante de la balance des couleurs. (Voir page 16.)

Impression de page test

Ce programme est utilisé pour déterminer si la fonction "Balance des couleurs" ou "Calibrage facile" doit être activée sur l'appareil. (Voir page 14.)

Impression de page test

Ce programme est utilisé pour déterminer si la fonction "Balance des couleurs" ou "Calibrage facile" doit être activée sur l'appareil. (Voir page 13.)

Pour imprimer une page de test depuis le tableau de commande, suivez les étapes décrites ci-après :

- 1 Affichez "IMPRESSION DE PAGE TEST " comme indiqué dans le diagramme de la page 29.**



- 2 Chargez du papier au format A4 ou lettre dans le magasin et appuyez sur la touche [OK].**

"IMPRESSION EN COURS" s'affiche à l'écran lorsque la touche [OK] est enfoncée. Après un court laps de temps, une page de test en couleurs s'imprime (Voir ci-dessous.).

[Page de test (imprimée par l'imprimante)]

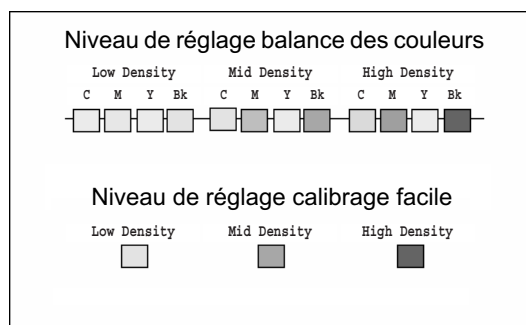

La ligne supérieure de la page de test affiche les quatre couleurs C (cyan), M (magenta), J (jaune) et N (noir) à densité faible, densité moyenne et densité élevée. La ligne inférieure montre le gris traité* en densité faible, moyenne et élevée.

* Le gris traité est la couleur obtenue par combinaison des couleurs cyan, magenta et jaune de la ligne supérieure.

● Vérification des couleurs

La carte des couleurs standard fournie avec l'imprimante sert à vérifier les couleurs sur la page de test. Suivez les étapes décrites ci-après pour vérifier les couleurs.

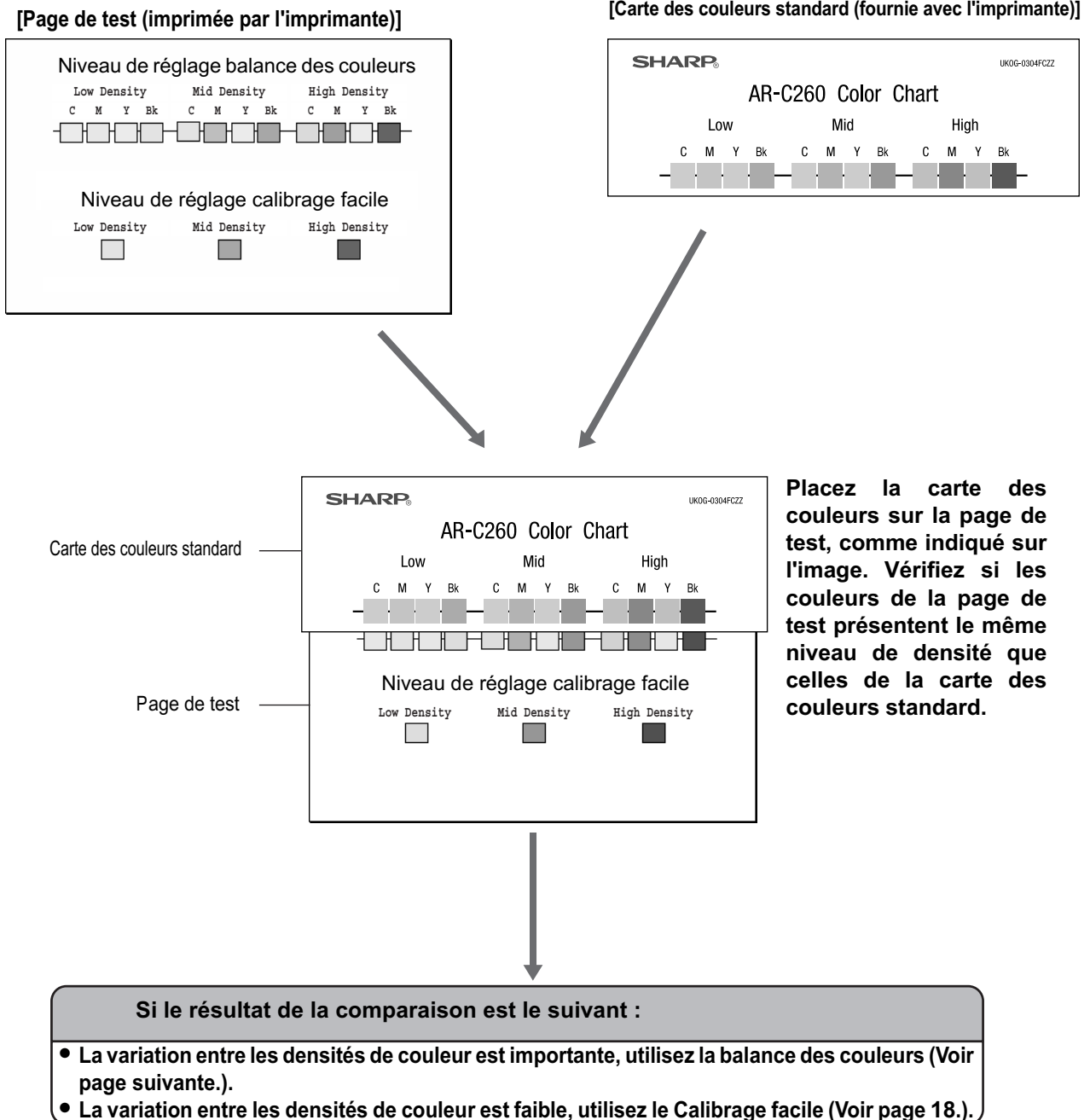

Balance des couleurs

Utilisez la balance des couleurs en cas de différence importante entre les couleurs de la carte des couleurs et la page de test imprimée comme expliqué à la page 14.

REMARQUE

- Conservez la carte des couleurs à proximité de l'imprimante. Ne la jetez pas.
- N'exposez pas la carte des couleurs au rayonnement direct du soleil.

Suivez les étapes ci-dessous pour régler la balance de couleurs.

- 1 Affichez "BALANCE DES COULEURS" comme indiqué dans le diagramme de la page 29.**



- 2 Appuyez sur la touche [OK].**



Le message ci-contre s'affiche.

- 3 Chargez du papier au format A4 ou lettre dans le magasin et appuyez sur la touche [OK].**

Le message "IMPRESSION EN COURS" s'affiche à l'écran lorsque la touche [OK] est enfoncée.

Après un court laps de temps, la page de test s'imprime (Voir page suivante.).

Une fois l'impression terminée, toutes les valeurs de réglage reviennent sur "0".

- 4 Placez la carte des couleurs sur la page de test et comparez les densités de couleurs.**

Pour obtenir une explication détaillée sur le réglage de la balance des couleurs, voir "Réglage de la balance des couleurs" à la page suivante.

- 5 Sélectionnez la couleur que vous souhaitez régler à l'aide de la touche [▼] ou [▲].**

"CYAN", "MAGENTA", "JAUNE" ou "NOIR" peut être sélectionné.

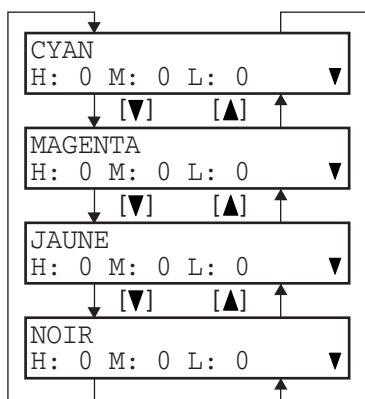

Réglez d'abord la densité du cyan.

- 6 Appuyez sur la touche [OK].**

La valeur de densité faible (F) de la couleur sélectionnée commence à clignoter.



- 7 Utilisez la touche [▼] ou [▲] pour sélectionner une valeur comprise entre -4 et +4 pour la densité faible.**

- 8 Appuyez sur la touche [OK].**

La valeur de densité moyenne (M) de la couleur sélectionnée commence à clignoter.



- 9 Utilisez la touche [▼] ou [▲] pour sélectionner une valeur comprise entre -4 et +4 pour la densité moyenne.**

- 10 Appuyez sur la touche [OK].**

La valeur de densité élevée (E) de la couleur sélectionnée commence à clignoter.



- 11 Utilisez la touche [▼] ou [▲] pour sélectionner une valeur comprise entre -4 et +4 pour la densité élevée.**

- 12 Appuyez sur la touche [OK].**

L'écran de l'étape 5 s'affiche de nouveau.

- 13 A l'étape 5, sélectionnez une autre couleur à l'aide de la touche [▼] ou [▲].**

Répétez les étapes 5 à 12 jusqu'au réglage de toutes les couleurs.

REMARQUE

- Imprimez une page de test comme expliqué sur la page 14 et vérifiez que les couleurs correspondent à celles de la carte de couleurs standard.
- Le gris traité sur la ligne inférieure de la page de test fournit un bon indicateur de la balance des couleurs lors du réglage fin des densités de couleurs.

Réglage de la balance des couleurs (complément d'information pour les étapes 5 à 13 de la page précédente)

[Page de test (imprimée par l'imprimante)]

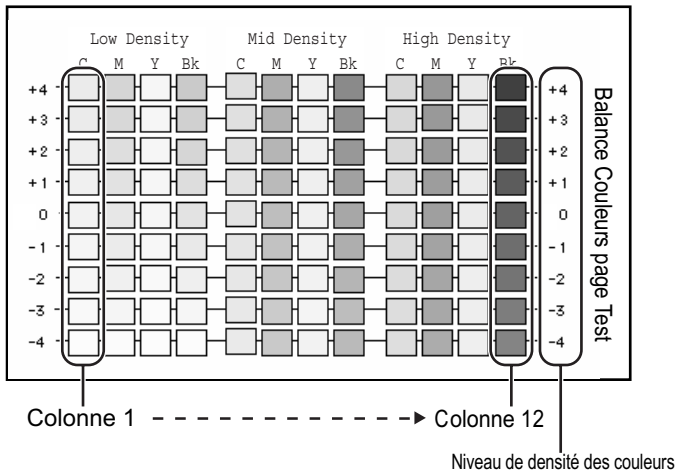

[Carte des couleurs (fournie avec l'imprimante)]

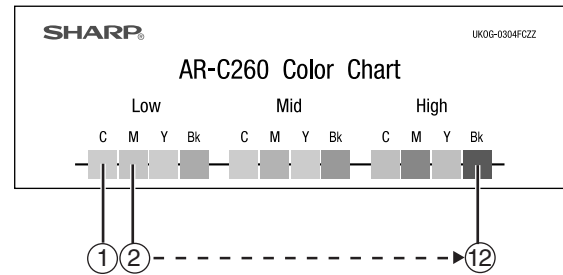

1 Placez la carte des couleurs sur la page Test Modèle1 et comparez les couleurs.

Reportez-vous à la page 15 pour savoir comment procéder.

2 Dans la colonne 1 de la page de test, repérez la densité de couleur identique au niveau ① de la carte des couleurs. Marquez ce niveau au stylo ou au crayon pour vous en souvenir.

Si aucun des niveaux de densité de la colonne 1 ne correspond au niveau ① de la carte des couleurs, procédez comme suit :

- Si le niveau de densité ① de la carte des couleurs est plus foncé que la valeur maximale (+4) de la colonne 1, marquez "+4" à la colonne 1.
- Si le niveau de densité ① de la carte des couleurs est plus clair que la valeur minimale (-4) de la colonne 1, marquez "-4" à la colonne 1.

3 Répétez l'étape précédente pour les colonnes 2 à 12 de la page de test, en comparant chaque colonne à la couleur correspondante de la carte des couleurs.

4 Au cours des étapes 5 à 13 de la page précédente, entrez les niveaux que vous avez marqués sur la page de test (chaque niveau correspond à une valeur de -4 à +4).

5 Si vous avez sélectionné les valeurs "+4" ou "-4" pour une couleur dont le niveau de densité ne correspond pas à celui de la carte des couleurs, répétez la procédure de la page précédente.

Calibrage facile

Utilisez la balance des couleurs en cas de petite différence entre les couleurs de la carte des couleurs et la page de test imprimée comme expliqué à la page 14.

Suivez les étapes ci-dessous pour régler la balance de couleurs.

- 1 Affichez "CALIBRAGE FACILE" comme indiqué dans le diagramme de la page 29.**

CALIBRAGE FACILE ▼

- 2 Appuyez sur la touche [OK].**

IMPRESSON PAGE TEST -OK? ▼	Le message ci-contre s'affiche.
-------------------------------	---------------------------------

- 3 Chargez du papier au format A4 ou lettre dans le magasin et appuyez sur la touche [OK].**

Le message "IMPRESSON EN COURS" s'affiche à l'écran lorsque la touche [OK] est enfoncée.

Après un court laps de temps, une page de test pour le calibrage facile s'imprime (Voir page suivante.).

- 4 Sélectionnez le gris que vous préférez dans les gabarits de test (Gabarit de test 2 et gabarit de test 3 de la page suivante).**

Pour une explication détaillée de cette procédure, voir "Calibrage facile " à la page suivante.

- 5 Appuyez la touche [▼] ou [▼] pour entrer la valeur de l'axe des abscisses (-3 à +3) du gris préféré (il s'agit du composant magenta de la couleur).**

VALEUR DE X	0 ▼
-------------	-----

- 6 Appuyez sur la touche [OK].**

- 7 Appuyez la touche [▼] ou [▼] pour entrer la valeur de l'axe des ordonnées (-3 à +3) du gris préféré (il s'agit du composant jaune de la couleur).**

VALEUR DE Y	0 ▼
-------------	-----

- 8 Appuyez sur la touche [OK].**

Vos réglages sont sauvegardés et vous revenez à l'écran de l'étape 1. Imprimez une page de test comme expliqué sur la page 14 et vérifiez que les couleurs correspondent à celles de la carte des couleurs standard.

REMARQUE

Si vous ne trouvez pas de gris acceptable dans les gabarits de test, réglez la balance des couleurs à l'aide des réglages de la balance des couleurs comme expliqué à la page 16.

Calibrage facile (complément d'information pour les étapes 4 à 8 de la page précédente)

Pour utiliser la calibration facile, sélectionnez la couleur grise de votre choix (gris traité), correspondant à une combinaison de cyan, magenta et jaune.

[Gabarit de test 2 (imprimé par l'imprimante)]

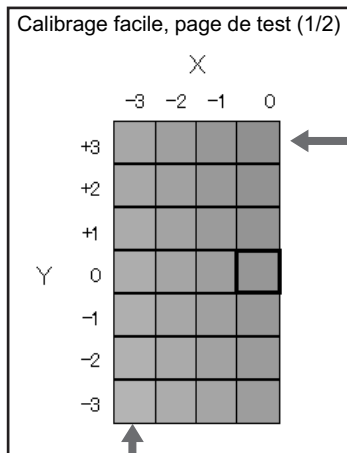

Jaune
(-3~+3)

[Carte des couleurs (fournie par l'imprimante)]

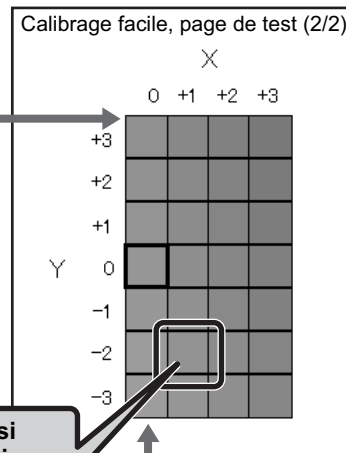

Jaune
(-3~+3)

Magenta
(-3~±0)

Magenta
(±0~+3)

Exemple : si vous choisissez cette couleur, sélectionnez "+1" pour X et "-2" pour Y.

Les modèles 2 et 3 présentent les gris traités, avec la couleur grise actuelle comme point de référence ou origine ("0").

- L'axe X correspond à la densité de la couleur magenta en sept incréments, de -3 à +3 (-3 à 0 sur le modèle 2 et 0 à +3 sur le modèle 3).
- L'axe Y correspond à la densité de la couleur jaune en sept incréments; de -3 à +3.
- La densité de la couleur cyan ne varie pas.

1 Sélectionnez le gris traité que vous préférez sur le modèle 2 ou 3.

Par exemple, si vous optez pour la couleur du modèle 3 présentée ci-dessus, entrez "+1" pour X et "-2" pour Y.

2 Entrez les coordonnées X et Y de la couleur choisie aux étapes 5 à 8 de la page précédente.

■ Changement du code du responsable

Ce programme est utilisé pour changer le code du responsable.

Le responsable doit entrer le code du responsable pour accéder aux programmes du responsable. Un seul numéro de code du responsable peut être programmé. Le code du responsable est initialement réglé sur "00000". Il est recommandé que le responsable utilise ce programme pour changer de code du responsable après avoir accédé aux programmes à l'aide du code initial.

Affichez "CHANGEMENT DU CODE DU RESPONSABLE" comme indiqué dans le diagramme de la page 29.

■ Imprimer liste des prog. du responsable

Ce programme est utilisé pour imprimer une liste des programmes du responsable.

Le message "IMPRIMER LISTE DES PROG. DU RESPONSABLE" s'affiche comme indiqué dans le diagramme de la page 29.

■ Réglages du système

Réglages initiaux

Ces programmes sont utilisés pour régler les différentes fonctions de l'imprimante.

● Désactiv. impression de page d'avis

Ce programme est utilisé pour désactiver l'impression de la page d'avis.

Activez ce programme lorsque vous ne souhaitez pas que l'appareil imprime la page d'avis expliquée dans "IMPRESSION DES PAGES D'AVIS" à la page 4-6 du Manuel d'utilisation (pour imprimante).

Le message "DESACTIV. IMPRESSION DE PAGE D'AVIS" s'affiche comme indiqué dans le diagramme de la page 29.

● Désactiv. impression de page test

Ce programme est utilisé pour désactiver l'impression de la page de test.

Lorsque le programme est activé, la liste à imprimer des réglages personnalisés ne peut pas être imprimée. (Voir page 2-17 du Manuel d'utilisation (informations générales).)

Le message "DESACTIV. IMPRESSION DE PAGE TEST" s'affiche comme indiqué dans le diagramme de la page 29.

● Sélect. auto. A4/LT

Lorsque ce programme est activé, l'imprimante utilise automatiquement du papier A4 si le papier au format lettre n'est pas disponible lors de l'impression d'un document au format lettre. Notez que le papier au format lettre ne peut pas être utilisé automatiquement à la place du papier A4.

Le message "SELECT. AUTO. A4/LT" s'affiche comme indiqué dans le diagramme de la page 29.

REMARQUE

Lorsque le format lettre est spécifié pour un document joint à un e-mail transmis depuis l'étranger et que l'imprimante n'est pas chargée en papier au format lettre, l'impression est impossible sans intervention de l'utilisateur. Cependant, si ce programme est activé, le papier A4 remplace automatiquement le papier au format lettre et l'impression est effectuée sans intervention de l'utilisateur.

● Effacer les données en attente

Utilisez ce programme pour effacer manuellement tous les travaux d'impression en attente (travaux en attente par la fonction de retenue des travaux expliquée à la page 4-2 du MANUEL D'UTILISATION (informations générales).)

Le message "EFFACER LES DONNEES EN ATTENTE" s'affiche comme indiqué dans le diagramme de la page 29.

● Méthode de sortie si mémoire pleine

Lorsque la mémoire interne est pleine, d'autres données d'impression ne peuvent pas être enregistrées et les données d'impression déjà enregistrées doivent être imprimées. Ce programme est utilisé pour définir les conditions d'impression. Le réglage usine par défaut est "1 JEU".

Le message "METHODE DE SORTIE SI MEMOIRE PLEINE" s'affiche comme indiqué dans le diagramme de la page 29.

● Type pap. plat. alim

Ce programme permet de sélectionner le réglage par défaut du type de papier à charger dans le plateau d'alimentation auxiliaire. Le réglage peut être "NEANT", "ORDINAIRE", "EPAIS 1", "EPAIS 2", "TRANSPARENTS S" ou "TRANSPARENTS Q".

Le réglage usine par défaut est "NEANT".

Réglages interface

Ces programmes sont utilisés pour contrôler la transmission des données vers le port parallèle, le port USB ou le port réseau de l'imprimante.

● Dépassement du délai d'entrée/sortie

Ce programme est utilisé pour définir le temps d'attente de l'appareil à la réception d'un travail d'impression sur le port parallèle, le port USB ou le port réseau. Si aucune donnée n'est reçue pendant un laps de temps dépassant le délai, le travail est annulé et le travail suivant commence.

Réglage par défaut : 20 secondes

Le message "DEPASSEMENT DU DELAI D'ENTREE/SORTIE" s'affiche comme indiqué dans le diagramme de la page 30.

REMARQUE

Le dépassement du délai d'entrée/sortie peut être défini sur un nombre compris entre 1 et 999 secondes.

● Commutation de ports

L'appareil peut utiliser les trois ports illustrés ci-dessous pour l'impression. Ce programme est utilisé pour sélectionner le moment où la commutation des ports aura lieu. "PAR TRAVAIL" ou "DEPASSEMENT DELAI" peut être sélectionné. Lorsque "PAR TRAVAIL" est sélectionné, le port est automatiquement sélectionné à la fin de chaque travail d'impression. Lorsque "DEPASSEMENT DELAI" est sélectionné, le port est automatiquement sélectionné si le temps défini dans le programme Dépassement du délai d'entrée/sortie est écoulé.

- Port parallèle
- Port USB
- Port réseau

Le message "COMMUTATION DE PORTS" s'affiche comme indiqué dans le diagramme de la page 30.

● Activer port parallèle

Ce programme est utilisé pour activer ou désactiver l'impression depuis le port parallèle.

Réglage par défaut : Oui (Activer)

Le message "ACTIVER PORT PARALLELE" s'affiche comme indiqué dans le diagramme de la page 30.

● Activer port USB

Ce programme est utilisé pour activer ou désactiver l'impression depuis le port USB.

Réglage par défaut : Oui (Activer)

Le message "ACTIVER PORT USB" s'affiche comme indiqué dans le diagramme de la page 30.

● Activer port réseau

Ce programme est utilisé pour activer ou désactiver l'impression depuis le port réseau.

Réglage par défaut : Oui (Activer)

Le message "ACTIVER PORT RESEAU" s'affiche comme indiqué dans le diagramme de la page 30.

Réglages du réseau

Ces programmes sont nécessaires lorsque l'appareil est utilisé comme imprimante réseau.

Après avoir modifié les réglages de l'un de ces programmes, l'appareil doit être mis hors tension, puis sous tension pour valider les nouveaux réglages.

REMARQUE

Pour configurer ces réglages, consultez votre administrateur réseau.

● Réglage adresse IP

Lorsque vous utilisez l'imprimante sur un réseau TCP/IP, utilisez ce programme pour définir l'adresse IP (adresse IP, masque de sous-réseau IP et passerelle voix sur IP) de l'imprimante. Le réglage par défaut usine est ACTIVER DHCP, ce qui signifie que l'appareil obtient automatiquement une adresse IP. Pour utiliser l'imprimante sur un réseau TCP/IP, le programme "Activer TCP/IP" ci-dessous doit être également activé.

Le message "REGLAGE ADRESSE IP" s'affiche comme indiqué dans le diagramme de la page 30.

REMARQUE

Si DHCP est utilisé, l'adresse IP attribuée à l'appareil peut être éventuellement automatiquement modifiée. Dans ce cas, l'impression est impossible.

● Activer TCP/IP

Ce programme doit être activé pour utiliser l'imprimante sur un réseau TCP/IP. L'adresse IP doit également être définie à l'aide du programme "Réglage adresse IP".

Réglage par défaut : Oui (Activer)

Le message "ACTIVER TCP/IP" s'affiche comme indiqué dans le diagramme de la page 30.

● Activer NetWare

Ce programme doit être activé pour utiliser l'imprimante sur un réseau Netware.

Réglage par défaut : Oui (Activer)

Le message "ACTIVER NETWARE" s'affiche comme indiqué dans le diagramme de la page 30.

● Activer EtherTalk

Ce programme doit être activé pour utiliser l'imprimante sur un réseau EtherTalk.

Réglage par défaut : Oui (Activer)

Le message "ACTIVER ETHERTALK" s'affiche comme indiqué dans le diagramme de la page 30.

● Activer NetBEUI

Ce programme doit être activé pour utiliser l'imprimante sur un réseau NetBEUI.

Réglage par défaut : Oui (Activer)

Le message "ACTIVER NETBEUI" s'affiche comme indiqué dans le diagramme de la page 30.

● Remise à zéro de la carte réseau

Ce programme est utilisé pour restaurer les réglages par défaut usine de la carte réseau (Network Interface Card ou Print Server Card).

Le message "REMISE A ZERO DE LA CARTE RESEAU" s'affiche comme indiqué dans le diagramme de la page 30.

Init./enreg. réglages

Utilisez ces programmes pour restaurer les réglages par défaut usine des REGLAGES DES CONDITIONS (page 3-2 du MANUEL D'UTILISATION (informations générales)) et Réglages du système (page 20). Vous pouvez également enregistrer la configuration en cours de ces réglages en mémoire et restaurer plus tard une configuration enregistrée.

● Rétablir réglages par défaut usine

Cette opération restaure les réglages par défaut usine des REGLAGES DES CONDITIONS (page 3-2 du MANUEL D'UTILISATION (informations générales)) et Réglages du système (page 20).

Si vous devez conserver un enregistrement des réglages avant la restauration des réglages par défaut, imprimez la liste REGLAGES PERSO. (page 2-19 du MANUEL D'UTILISATION (informations générales)) et la liste des programmes du responsable (page 2).

Ceci n'affecte pas les "Réglages des couleurs".

Le message "RETABLIR REGLAGES PAR DEFAULT USINE" s'affiche comme indiqué dans le diagramme de la page 31.

REMARQUE

Pour que les réglages restaurés prennent effet, vous devez mettre l'appareil hors tension, attendre un peu, puis mettre de nouveau l'appareil sous tension.

● Enregistrer config. actuelle

Ce programme est utilisé pour enregistrer les REGLAGES DES CONDITIONS (page 3-2 du MANUEL D'UTILISATION (informations générales)) et Réglages du système (page 20) en mémoire. Les réglages enregistrés restent en mémoire même si l'appareil est hors tension. Pour restaurer les réglages enregistrés, utilisez [RETABLIR LA CONFIGURATION] du programme suivant.

Ceci n'affecte pas les "Réglages des couleurs".

Le message "ENREGISTRER CONFIG. ACTUELLE" s'affiche comme indiqué dans le diagramme de la page 31.

● Rétablir la configuration

Ce programme est utilisé pour restaurer les réglages enregistrés à l'aide du programme [ENREGISTRER CONFIG. ACTUELLE].

Le message "RETABLIR LA CONFIGURATION" s'affiche comme indiqué dans le diagramme de la page 31.

■ Clé produit

Utilisez ces programmes pour entrer les clés produits nécessaires à l'activation des fonctions suivantes.

Numéro de série

Utilisez ce programme pour vérifier le numéro de série de l'appareil.

Le message "NUMERO DE SERIE" s'affiche comme indiqué dans le diagramme de la page 31.

Etat et alerte par courrier élec.

Ce programme n'est pas en cours d'utilisation.

Le message "ETAT ET ALERTE PAR COURRIER ELEC." s'affiche comme indiqué dans le diagramme de la page 31.

Kit d'extension PS3

Ce programme doit être utilisé pour activer le kit d'extension PS3. Votre revendeur vous fournira la clé produit à entrer.

Le message "KIT D'EXTENSION PS3" s'affiche comme indiqué dans le diagramme de la page 31.

Kit de sécurité des données

Ce programme doit être utilisé pour activer le kit de sécurité des données. Votre revendeur vous fournira la clé produit à entrer.

Le message "KIT DE SECURITE DES DONNEES" s'affiche comme indiqué dans le diagramme de la page 31.

Menu détaillé des réglages des programmes du responsable

Le menu est trop grand pour tenir sur une page et il s'affiche, par conséquent, sur les pages 23 à 31. Les éléments à l'intérieur d'un cadre en ligne pointillée [] sont expliqués à la page indiquée dans le cadre.

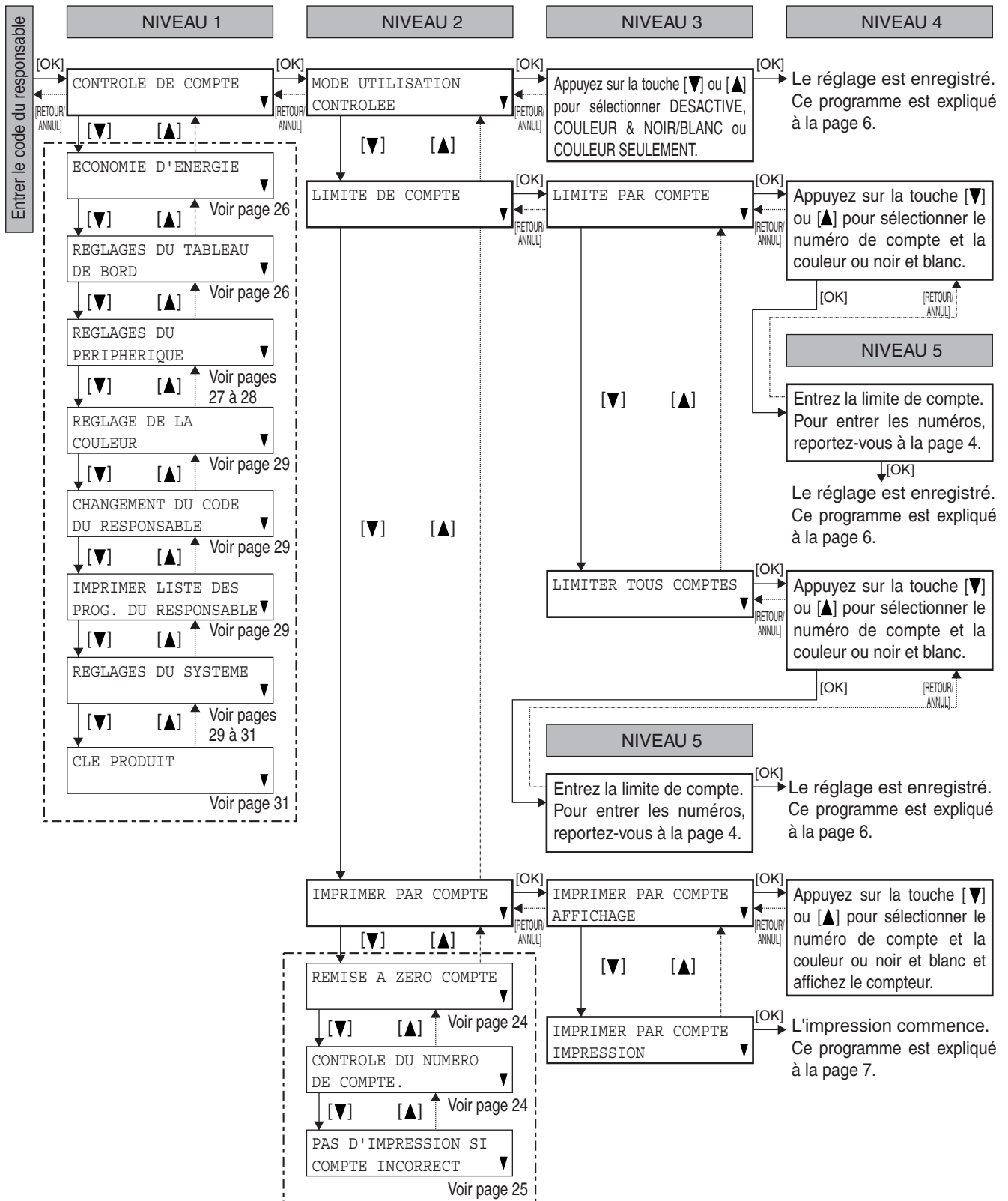

Menu détaillé des réglages des programmes du responsable

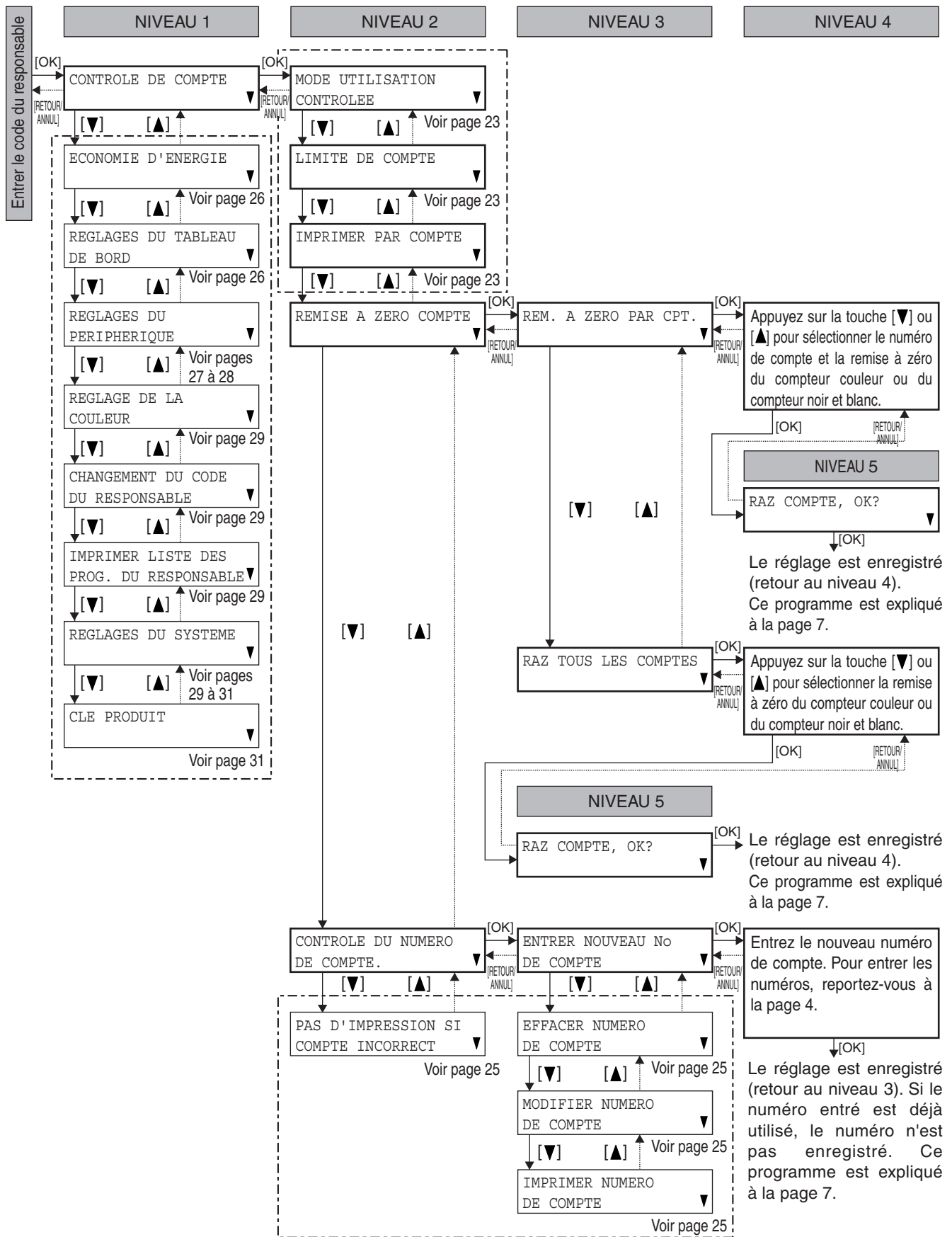

Menu détaillé des réglages des programmes du responsable

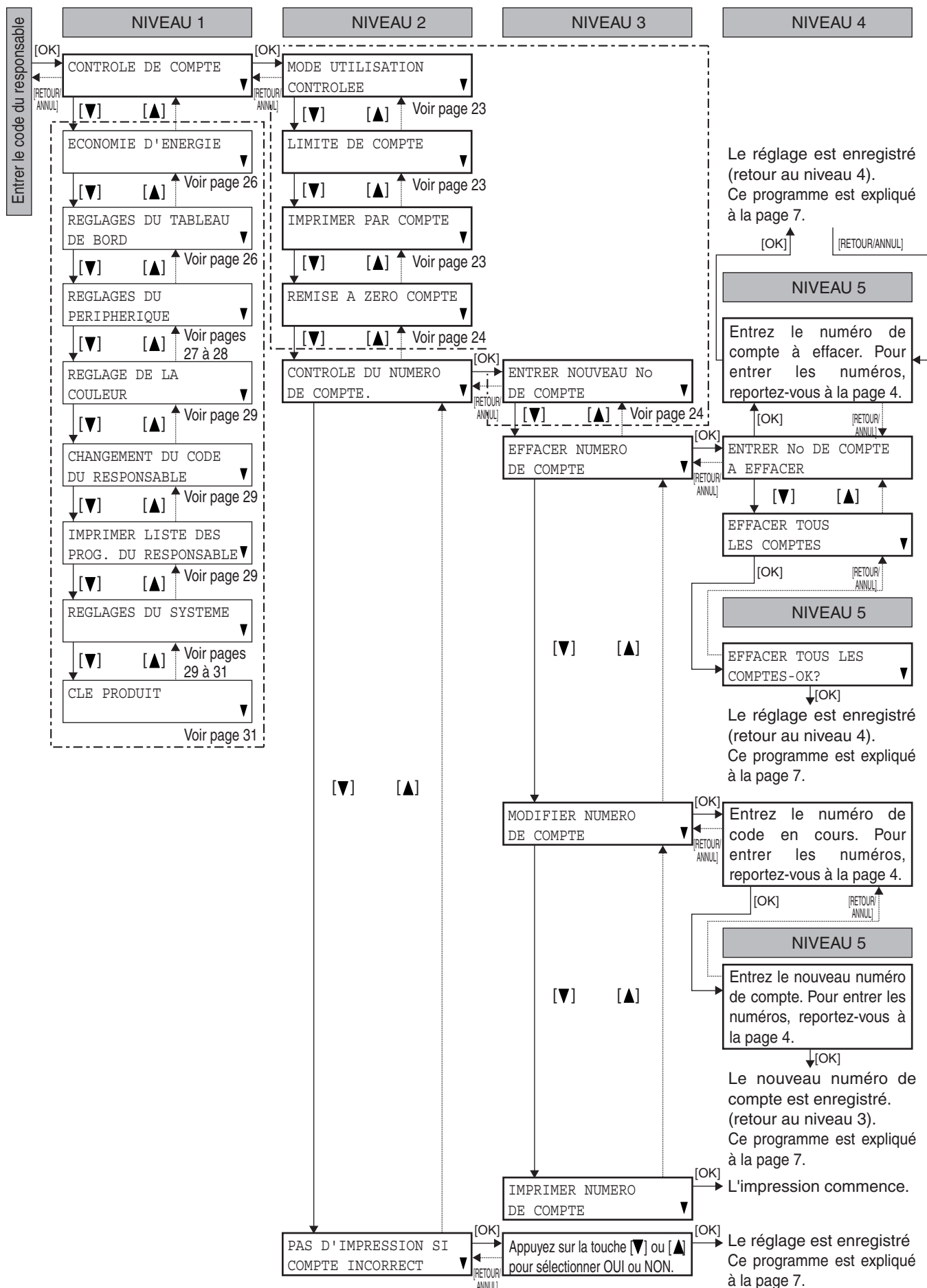

Menu détaillé des réglages des programmes du responsable

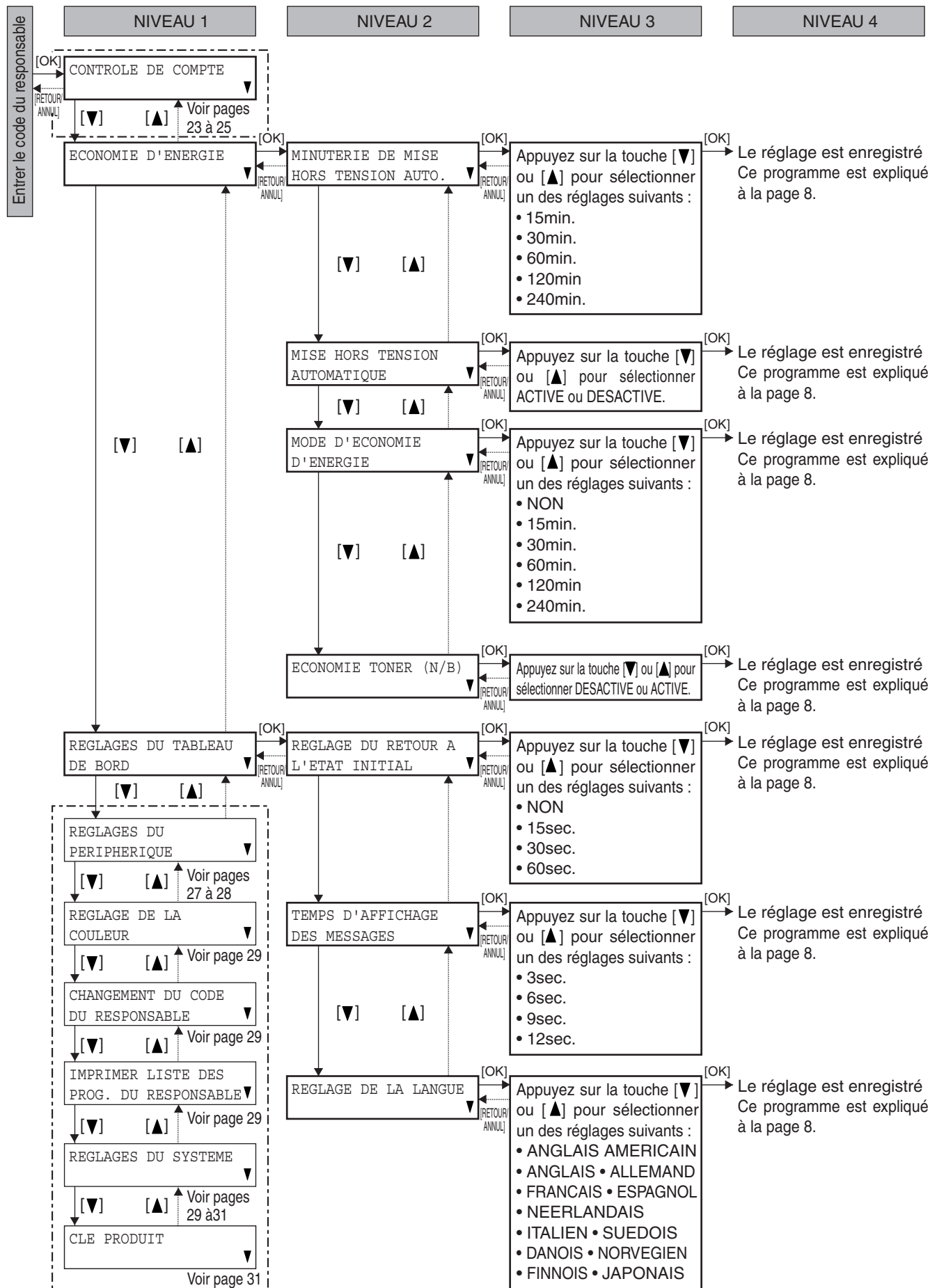

Menu détaillé des réglages des programmes du responsable

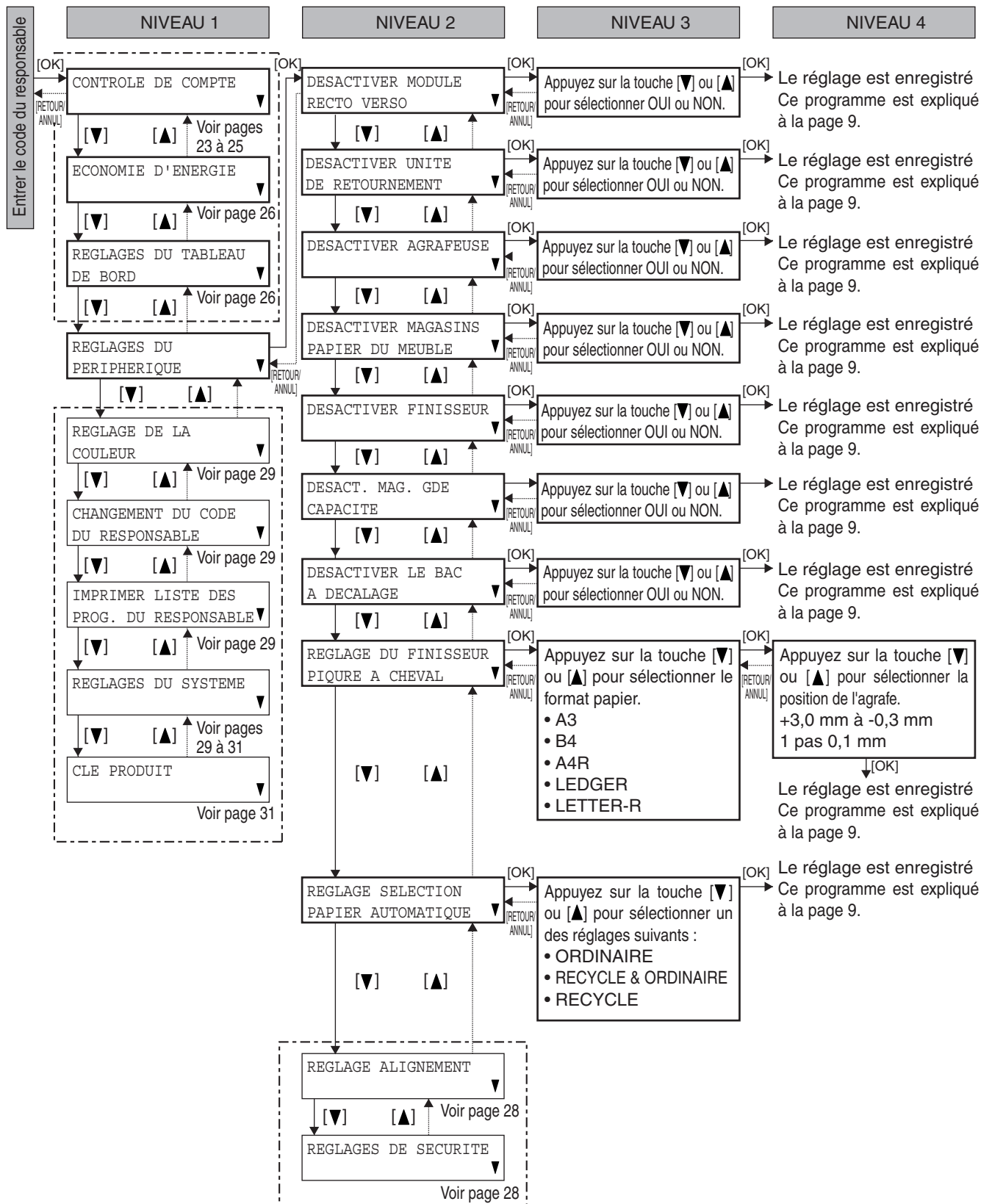

Menu détaillé des réglages des programmes du responsable

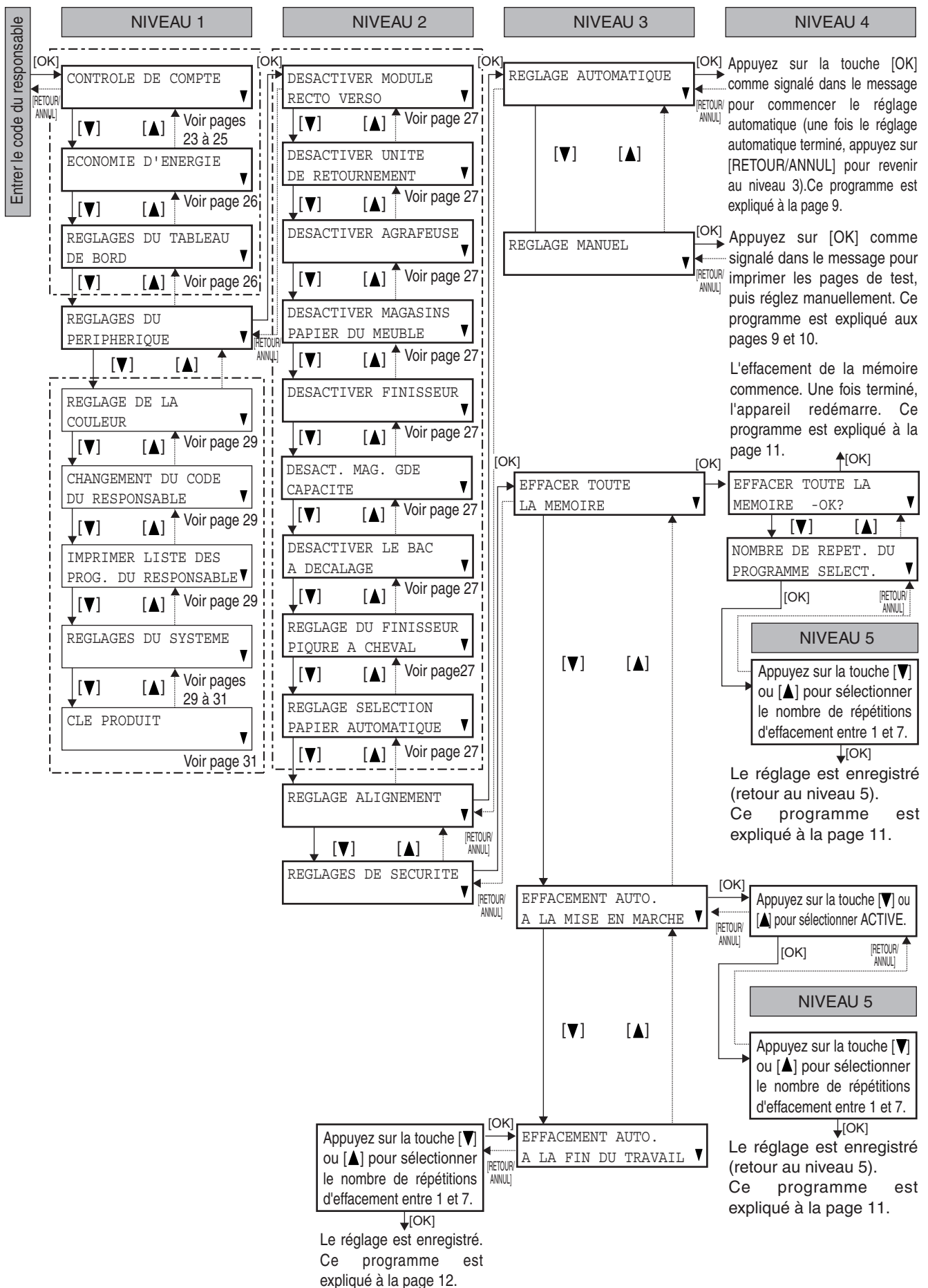

Menu détaillé des réglages des programmes du responsable

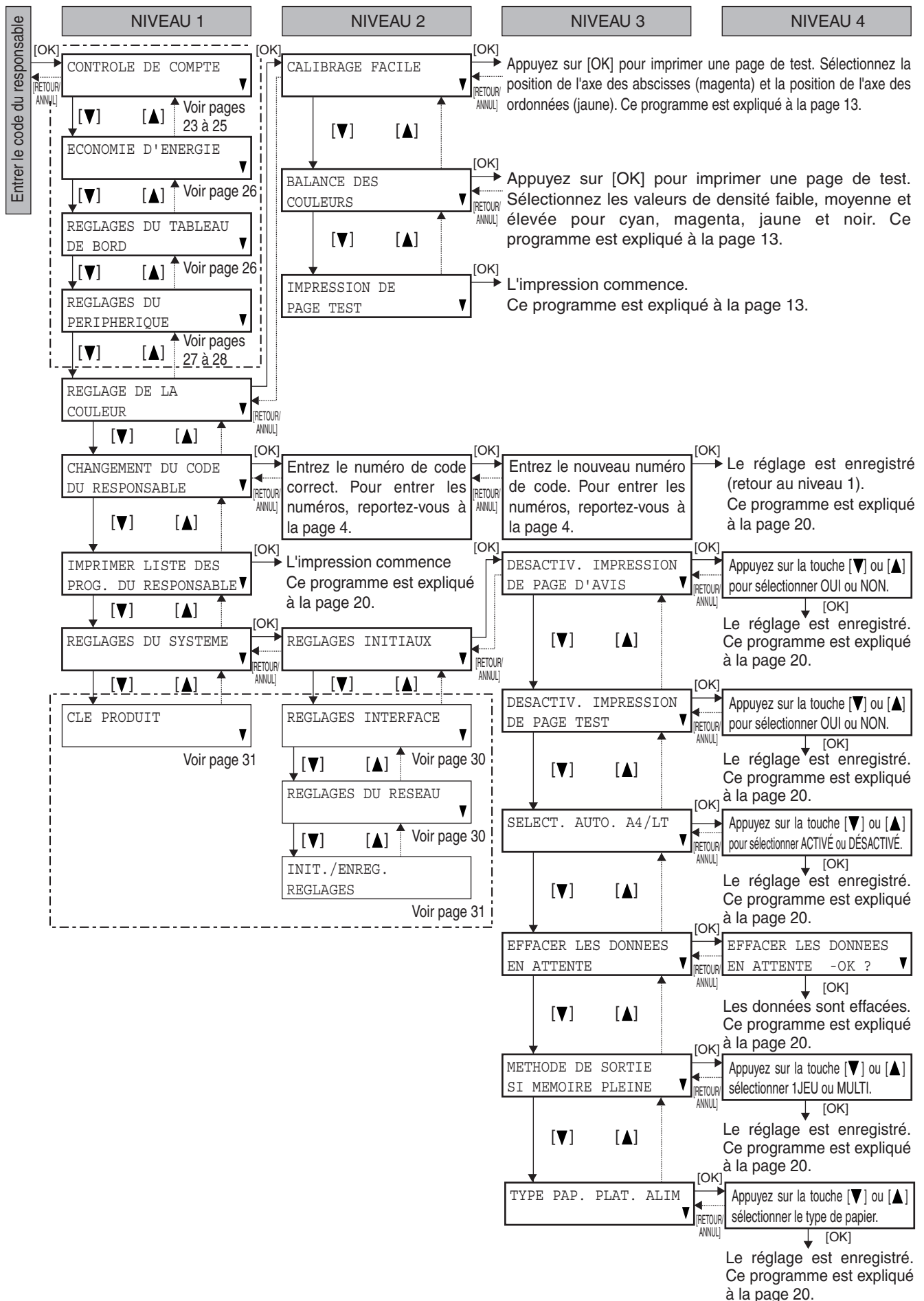

Menu détaillé des réglages des programmes du responsable

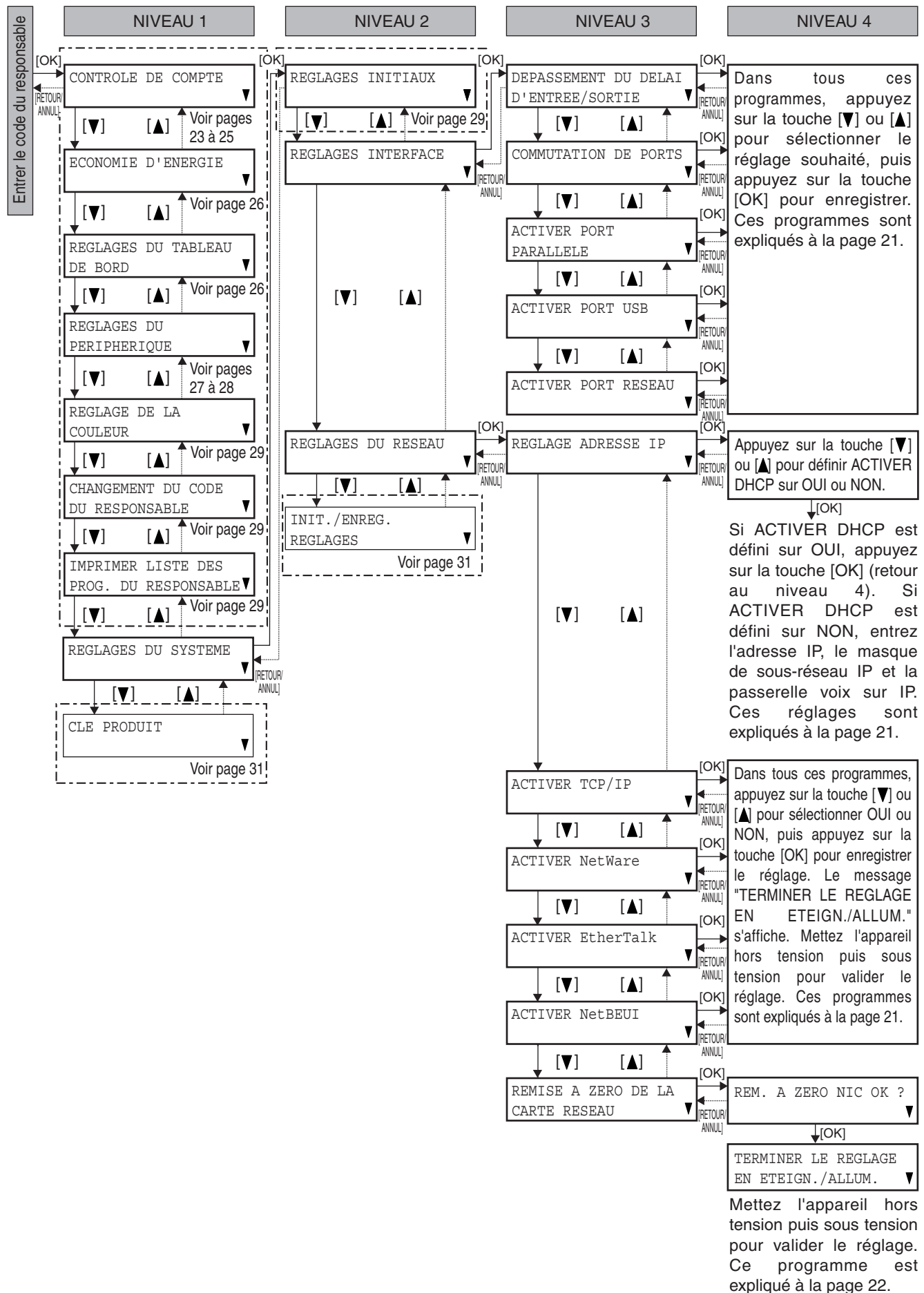

Menu détaillé des réglages des programmes du responsable

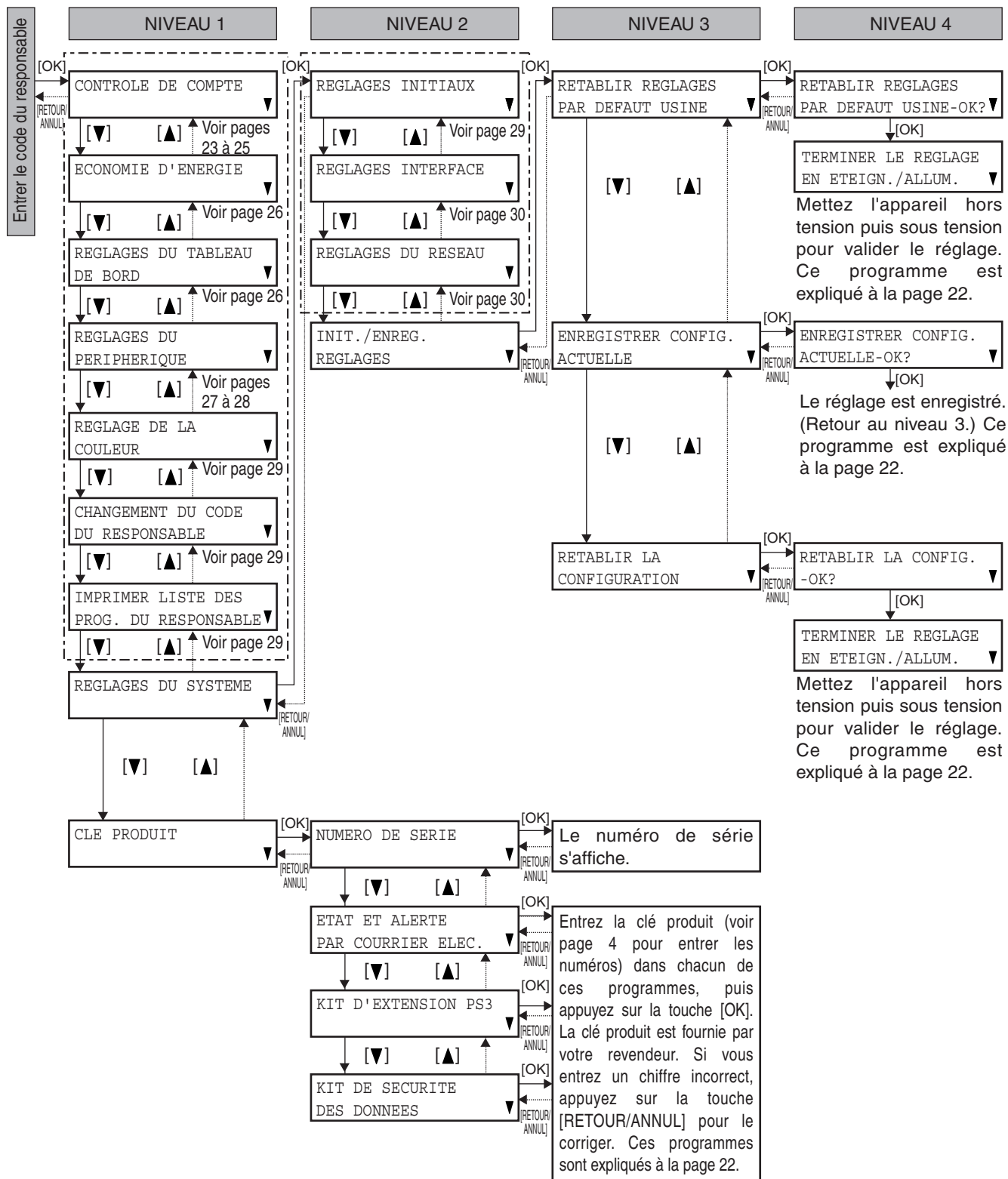

SHARP[®]