

DX-C200

Istruzioni per l'uso Guida per l'utente



-
- 1 Guida alla macchina
 - 2 Prima di iniziare
 - 3 Utilizzare la funzione stampante
 - 4 Utilizzare la funzione copiatrice
 - 5 Utilizzare la funzione scanner
 - 6 Utilizzare la funzione fax
 - 7 Configurazione della macchina utilizzando il pannello di controllo
 - 8 Configurazione della macchina utilizzando Web Image Monitor
 - 9 Risoluzione dei problemi
 - 10 Manutenzione
 - 11 Appendice

SOMMARIO

1. Guida alla macchina

Introduzione.....	11
Marchi di fabbrica.....	11
Dichiarazione di non responsabilità.....	13
Manuali per questa macchina.....	14
Informazioni specifiche secondo il modello.....	15
Elenco delle opzioni.....	16
Come leggere questo manuale.....	17
Simboli.....	17
Note.....	17
Informazioni sull'indirizzo IP.....	17
Utilizzo dei manuali.....	18
Aprire i manuali.....	18
Sommario delle impostazioni.....	19
Utilizzare la macchina come stampante.....	19
Utilizzare la macchina come copiatrice.....	21
Utilizzare la macchina come scanner.....	24
Utilizzare la macchina come fax.....	28
Guida ai componenti.....	31
Esterno: vista frontale.....	31
Esterno: vista posteriore.....	32
Interno.....	34
Pannello di controllo.....	35

2. Prima di iniziare

Installazione della macchina.....	39
Dove collocare la macchina.....	39
Disimballaggio.....	42
Accendere la macchina.....	52
Impostazioni iniziali.....	55
Cambiare i modi operativi.....	57
Risparmiare energia.....	58
Accesso multiplo.....	59
Connessione della macchina.....	64

Connessione con il computer tramite cavo USB.....	64
Connessione a una fotocamera digitale tramite cavo USB.....	65
Connessione con un cavo di rete.....	66
Connessione a una linea telefonica.....	68
Configurazione della macchina.....	71
Configurazione delle impostazioni dell'indirizzo IPv4.....	71
Configurazione delle impostazioni dell'indirizzo IPv6.....	74
Configurazione delle impostazioni della rete telefonica.....	76
Condivisione della stampante in rete.....	80
Installare le opzioni.....	81
Installazione dell'unità alimentazione carta (vassoio 2).....	81
Carta e altri supporti.....	84
Carta supportata da ciascun vassoio.....	84
Specifiche sui tipi di carta.....	88
Tipi carta non supportati.....	94
Precauzioni per la conservazione della carta.....	95
Area stampabile.....	95
Caricare la carta.....	98
Caricare carta nel vassoio 1.....	98
Caricare la carta nel vassoio 2.....	108
Caricare la carta nel vassoio bypass.....	110
Caricare buste.....	112
Specificare tipo e formato di carta.....	118
Posizionare gli originali.....	122
Informazioni sugli originali.....	122
Posizionare gli originali.....	124
Inserimento caratteri.....	127
Limitazione delle funzioni della macchina a seconda dell'utente.....	129
Abilitare le impostazioni di limitazione utente.....	129
Quando le funzioni della macchina sono limitate.....	133
3. Utilizzare la funzione stampante	
Opzioni di configurazione e impostazioni della carta.....	135
Windows.....	135

Mac OS X 10.3.....	136
Mac OS X 10.4.....	136
Mac OS X 10.5/10.6.....	137
Accesso alle proprietà della stampante.....	138
Accesso alle proprietà della stampante dalla finestra [Stampanti e fax].....	138
Accesso alle proprietà della stampante da un'applicazione.....	138
Operazioni fondamentali in modalità stampante.....	140
Se si verifica un errore di carta non corrispondente.....	140
Annullare un lavoro di stampa.....	141
Stampa di documenti riservati.....	144
Archiviare un file di stampa riservata.....	144
Stampa di un file di Stampa riservata.....	145
Cancellazione di un file di stampa riservata.....	146
Controllare quali file di stampa riservata sono stati annullati.....	147
Stampa diretta da una fotocamera digitale (PictBridge).....	150
Cos'è PictBridge?.....	150
Stampa PictBridge.....	150
Operazioni eseguibili con questa macchina.....	151
Uscita da PictBridge.....	152
Se la stampa PictBridge non funziona.....	152
Utilizzare varie funzioni di stampa.....	155
Funzioni qualità di stampa.....	155
Funzioni di uscita stampa.....	156

4. Utilizzare la funzione copiatrice

Schermo in modalità copiatrice.....	159
Operazioni di base in modalità copiatrice.....	161
Annullare una copia.....	162
Effettuare copie ingrandite o ridotte.....	164
Combinare pagine multiple.....	166
Copiare due o quattro pagine su un unico foglio.....	166
Copiare entrambi i lati di una carta d'identità su di un unico foglio.....	168
Eeguire copie a due facciate.....	171
Specificare le impostazioni di scansione.....	174

Regolare la densità dell'immagine.....	174
Selezionare il tipo di documento a seconda dell'originale.....	175
5. Utilizzare la funzione scanner	
Schermata in modo Scanner.....	177
Registrazione delle destinazioni di scansione.....	179
Modificare le destinazioni di scansione.....	185
Eliminare le destinazioni di scansione.....	186
Scansione tramite il pannello di controllo.....	187
Operazioni di base per Scan to E-mail/FTP/Folder.....	187
Procedure di base per Scan to USB.....	191
Specificare le impostazioni di scansione.....	193
Scansione da un computer.....	198
Procedure di base per la scansione TWAIN.....	198
6. Utilizzare la funzione fax	
Schermata in modalità fax.....	205
Impostare data e ora.....	207
Registrazione delle destinazioni fax.....	209
Registrazione delle destinazioni fax mediante il pannello di controllo.....	209
Registrazione destinazioni fax tramite Web Image Monitor.....	212
Inviare un fax.....	216
Selezionare il modo di trasmissione.....	216
Panoramica della trasmissione via Internet Fax.....	217
Operazioni di base per l'invio di un fax.....	218
Specificare la destinazione del fax.....	221
Funzioni d'invio utili.....	225
Specificare le impostazioni di scansione.....	227
Uso della funzione fax da un computer (LAN-Fax).....	230
Configurare la rubrica LAN-fax.....	230
Operazioni di base per inviare fax dal computer.....	237
Modificare la copertina di un fax.....	240
Configurare le impostazioni di trasmissione.....	242
Ricezione di un fax.....	244
Selezionare il modo ricezione.....	244

Ricezione di un Internet Fax.....	248
Inoltare o archiviare i fax in memoria.....	249
Stampa dei fax archiviati in memoria.....	251
Accettare o rifiutare fax inviati da mittenti speciali.....	252
7. Configurazione della macchina utilizzando il pannello di controllo	
Operazioni di base nella schermata Menu.....	255
Tabella dei menu.....	257
Impostazioni copia.....	261
Modificare le impostazioni di copia.....	261
Parametri impostazione copia.....	262
Impostazioni dello scanner.....	267
Modificare le impostazioni dello scanner.....	267
Parametri impostazione dello scanner.....	268
Impostazioni di trasmissione dei fax.....	270
Modificare le impostazioni di trasmissione dei fax.....	270
Parametri d'impostazione della trasmissione di fax.....	271
Configurare le impostazioni fax.....	273
Modificare le impostazioni del fax.....	273
Parametri di configurazione delle impostazioni fax.....	273
Impostazioni della rubrica fax.....	280
Registrare le destinazioni fax in Numeri abbreviati/Numeri rapidi fax.....	280
Parametri della rubrica fax.....	280
Impostazioni di sistema.....	282
Modificare le impostazioni di sistema.....	282
Parametri impostazioni di sistema.....	282
Impostazioni di rete.....	291
Modificare le impostazioni di rete.....	291
Parametri impostazioni di rete.....	291
Stampare liste/rapporti.....	295
Stampare la pagina di configurazione.....	295
Tipi di rapporto.....	295
Leggere la pagina di configurazione.....	296
Leggere il giornale fax.....	299

Leggere la lista file fax TX/RX attesa.....	300
Leggere il giornale scanner.....	301
Impostazioni amministratore.....	303
Modificare le impostazioni amministratore.....	303
Parametri di impostazione amministratore.....	303
Impostazioni della funzione stampante.....	308
Modificare le impostazioni della stampante.....	308
Parametri d'impostazione della stampante.....	308

8. Configurazione della macchina utilizzando Web Image Monitor

Uso di Web Image Monitor.....	313
Visualizzare la pagina iniziale.....	315
Modificare la lingua di interfaccia.....	316
Verificare le informazioni di sistema.....	317
Verificare le informazioni di stato.....	317
Verificare le informazioni del contatore.....	319
Verificare le informazioni sulla macchina.....	322
Configurare le impostazioni di sistema.....	324
Configurare il volume audio.....	324
Configurare le impostazioni carta.....	325
Specificare il formato della carta da copia.....	327
Configurare le impostazioni fax.....	328
Specificare il vassoio prioritario.....	331
Configurare l'impostazione risparmio toner.....	332
Configurare le impostazioni Timeout I/O.....	333
Configurare le impostazioni di priorità per la stampa in bianco e nero.....	334
Registrazione delle destinazioni.....	336
Registrazione dei mittenti speciali fax.....	337
Limitazione delle funzioni della macchina a seconda dell'utente.....	338
Configurazione delle impostazioni di rete.....	339
Verifica dello stato della rete.....	339
Configurazione delle impostazioni IPv6.....	340
Configurazione delle impostazioni dell'applicazione di rete.....	341
Configurazione delle impostazioni DNS.....	342

Configurazione delle impostazioni di notifica e-mail automatica.....	344
Configurazione delle impostazioni SNMP.....	345
Configurazione delle impostazioni SMTP.....	346
Configurazione delle impostazioni POP3.....	347
Configurazione delle impostazioni Internet Fax.....	348
Configurazione delle impostazioni IPsec.....	351
Configurare le impostazioni globali IPsec.....	351
Configurare la policy IPsec.....	352
Stampa di liste/rapporti.....	357
Configurare le impostazioni amministratore.....	359
Configurare la password e l'indirizzo e-mail dell'amministratore.....	359
Azzerare le impostazioni della macchina.....	360
Backup delle impostazioni della macchina.....	361
Ripristinare le impostazioni della macchina da un file di backup.....	362
Configurare le impostazioni data e ora.....	363
Configurare le impostazioni del modo risparmio energia.....	364

9. Risoluzione dei problemi

Panoramica.....	367
Problemi comuni.....	368
Problemi di alimentazione della carta.....	370
Rimuovere gli inceppamenti carta.....	372
Rimuovere gli inceppamenti verificatisi durante la scansione.....	378
Problemi relativi alla qualità di stampa.....	383
Controllo delle condizioni della macchina.....	383
Problemi relativi alla stampante.....	384
Modificare le impostazioni del driver di stampa.....	387
I colori di stampa non corrispondono a quelli visualizzati sullo schermo.....	387
Le posizioni di stampa non corrispondono a quelle visualizzate.....	388
Problemi relativi alla copiatrice.....	389
Problemi relativi allo scanner.....	391
Problemi relativi al fax.....	392
Messaggi di stato e di errore visualizzati sul display.....	399
Sostituire le cartucce di stampa.....	410

Sostituire la vaschetta recupero toner.....	416
---	-----

10. Manutenzione

Pulizia.....	423
Precauzioni da adottare durante la pulizia.....	423
Pulizia del sensore di densità del toner.....	424
Pulizia del feltrino di frizione e del rullo di alimentazione carta.....	426
Pulizia del rullo di registrazione e del vassoio carta.....	428
Pulizia del vetro di esposizione.....	432
Pulizia dell'alimentatore automatico originali.....	432
Spostare la macchina.....	434
Spostamento su distanze brevi.....	435
Spostamento su distanze lunghe.....	436
Smaltimento.....	437
Se la macchina non viene utilizzata per un lungo periodo.....	438
Preparare la macchina per un lungo periodo di inattività.....	438
Riprendere l'uso della macchina dopo un lungo periodo di inattività.....	440
A chi rivolgersi.....	441
Consumabili.....	442
Cartucce di stampa.....	442
Vaschetta recupero toner.....	443

11. Appendice

Funzioni e impostazioni di rete disponibili in un ambiente IPv6.....	445
Funzioni disponibili.....	445
Trasmissione tramite IPsec.....	447
Crittografia e autenticazione tramite IPsec.....	447
Security Association.....	448
Flusso di configurazione delle impostazioni dello scambio del codice di crittografia.....	449
Specificare le impostazioni dello scambio del codice di crittografia.....	449
Specificare le impostazioni IPsec sul computer.....	450
Abilitare e disabilitare IPsec tramite il pannello di controllo.....	452
Specifiche della macchina.....	453
Specifiche delle funzioni generali.....	453
Specifiche della funzione stampante.....	455

Specifiche della funzione copiatrice.....	455
Specifiche della funzione scanner.....	456
Specifiche della funzione fax.....	457
Specifiche degli opzionali.....	460
Unità di alimentazione carta.....	460
Interferenze elettromagnetiche.....	461
Informazioni sul copyright delle applicazioni installate.....	462
expat.....	462
JPEG LIBRARY.....	462
INDICE	463



1. Guida alla macchina

Questo capitolo fornisce le informazioni fondamentali sul prodotto e sul presente manuale.

Introduzione

Questo manuale contiene istruzioni dettagliate e note sul funzionamento e l'uso di questa macchina. Per vostra sicurezza e comodità, leggere questo manuale attentamente prima di usare la macchina. Tenere il manuale a portata di mano per poterlo consultare rapidamente in caso di necessità.

Marchi di fabbrica

Microsoft®, Windows®, Windows Server®, Windows Vista® e Internet Explorer® sono marchi registrati o marchi di fabbrica di Microsoft Corporation negli Stati Uniti e/o in altri paesi.

Il nome completo di Internet Explorer 6 è Microsoft® Internet Explorer® 6.

Adobe, Acrobat, PostScript e Reader sono marchi registrati o marchi di fabbrica di Adobe Systems Incorporated negli Stati Uniti e/o in altri paesi.

PCL® è un marchio registrato di Hewlett-Packard Company.

Apple, Bonjour, Macintosh, Mac OS e Safari sono marchi di fabbrica Apple Inc. registrati negli Stati Uniti e in altri paesi.

Firefox® è un marchio registrato di Mozilla Foundation.

LINUX® è un marchio registrato di Linus Torvalds negli Stati Uniti e in altri Paesi.

“Presto! PageManager” e “NewSoft” sono marchi registrati e/o marchi di fabbrica di NewSoft Technology Corporation, soggetti a protezione dei marchi di fabbrica secondo le leggi sui marchi nazionali e le convenzioni internazionali sul copyright.

PictBridge è un marchio di fabbrica.

RED HAT è un marchio registrato di Red Hat, Inc.

Solaris è un marchio di fabbrica o un marchio registrato di Sun Microsystems, Inc. negli Stati Uniti e in altri paesi.

Gli altri nomi di prodotto citati in questo manuale hanno esclusivamente uno scopo identificativo e possono essere marchi di fabbrica delle rispettive case produttrici. Si dichiara di non avere alcun diritto su tali marchi.

I nomi completi dei sistemi operativi Windows sono i seguenti:

- I nomi di prodotto di Windows XP sono i seguenti:

Microsoft® Windows® XP Professional Edition

Microsoft® Windows® XP Home Edition

Microsoft® Windows® XP Professional x64 Edition

- I nomi di prodotto di Windows Vista sono i seguenti:
 - Microsoft® Windows Vista® Ultimate
 - Microsoft® Windows Vista® Business
 - Microsoft® Windows Vista® Home Premium
 - Microsoft® Windows Vista® Home Basic
 - Microsoft® Windows Vista® Enterprise
- I nomi di prodotto di Windows 7 sono i seguenti:
 - Microsoft® Windows® 7 Starter
 - Microsoft® Windows® 7 Home Premium
 - Microsoft® Windows® 7 Professional
 - Microsoft® Windows® 7 Ultimate
 - Microsoft® Windows® 7 Enterprise
- I nomi di prodotto di Windows Server 2003 sono i seguenti:
 - Microsoft® Windows Server® 2003 Standard Edition
 - Microsoft® Windows Server® 2003 Enterprise Edition
 - Microsoft® Windows Server® 2003 Web Edition
 - Microsoft® Windows Server® 2003 Datacenter Edition
- I nomi di prodotto di Windows Server 2003 R2 sono i seguenti:
 - Microsoft® Windows Server® 2003 R2 Standard Edition
 - Microsoft® Windows Server® 2003 R2 Enterprise Edition
 - Microsoft® Windows Server® 2003 R2 Datacenter Edition
- I nomi di prodotto di Windows Server 2008 sono i seguenti:
 - Microsoft® Windows Server® 2008 Foundation
 - Microsoft® Windows Server® 2008 Standard
 - Microsoft® Windows Server® 2008 Enterprise
 - Microsoft® Windows Server® 2008 Datacenter
 - Microsoft® Windows Server® 2008 per sistemi basati su Itanium
 - Microsoft® Windows® Web Server 2008
 - Microsoft® Windows® HPC Server 2008
- I nomi di prodotto di Windows Server 2008 R2 sono i seguenti:
 - Microsoft® Windows Server® 2008 R2 Foundation
 - Microsoft® Windows Server® 2008 R2 Standard
 - Microsoft® Windows Server® 2008 R2 Enterprise

Microsoft® Windows Server® 2008 R2 Datacenter

Microsoft® Windows Server® 2008 R2 per sistemi basati su Itanium

Microsoft® Windows® Web Server R2 2008

Microsoft® Windows® HPC Server R2 2008

Nota

- PostScript® 3 in questo manuale sta per "Adobe PostScript 3 Emulation".

Dichiarazione di non responsabilità

Si declina qualsiasi responsabilità per danni diretti, indiretti, particolari, accidentali o conseguenti la gestione o l'utilizzo della macchina.

Sono vietate la riproduzione parziale o totale, le modifiche, le citazioni o le ristampe del presente manuale senza autorizzazione.

Manuali per questa macchina

Questa macchina è dotata di vari manuali. Selezionare il manuale contenente le informazioni desiderate.

★ Importante

- I supporti disponibili variano a seconda dei manuali.
- Le versioni stampata ed elettronica del manuale hanno gli stessi contenuti.
- Per visualizzare i manuali in formato PDF, deve essere installato il programma Acrobat Reader/Adobe Reader.

Informazioni sulla sicurezza

Offre informazioni sull'impiego sicuro di questa macchina.

Per evitare lesioni e danni alla macchina, assicurarsi di leggere queste informazioni.

Guida di installazione rapida

Contiene le istruzioni per rimuovere la macchina dalla confezione e collegarla ad un computer.

Guida iniziale dello scanner e del fax

Fornisce le istruzioni relative all'installazione e messa in opera delle funzioni scanner e fax.

Ulteriori dettagli relativi a queste funzioni non contenuti nel presente manuale sono forniti nella Guida utente.

Guida per l'utente

Fornisce informazioni relative a operazioni generali per gli argomenti elencati di seguito.

- Installazione dei componenti opzionali
- Tipi di carta adeguati
- Procedure per l'utilizzo delle funzioni stampante, copiatrice, scanner e fax
- Configurazione della macchina
- Risoluzione dei problemi e degli inceppamenti carta
- Sostituzione consumabili
- Controllare lo stato della macchina tramite Web Image Monitor
- Informazioni sulla manutenzione

Il presente manuale è allegato al manuale versione CD-ROM fornito con la macchina.

Guida rapida

Fornisce informazioni sulla risoluzione dei problemi e sulle operazioni fondamentali per copiare, scansare e inviare fax.

Il presente manuale è allegato al manuale versione CD-ROM fornito con la macchina.

Informazioni specifiche secondo il modello

Questa sezione spiega come identificare la regione della macchina.

Sul retro della macchina è presente un'etichetta che si trova nella posizione mostrata di seguito. L'etichetta contiene dettagli che identificano la regione di appartenenza della macchina. Leggere l'etichetta.

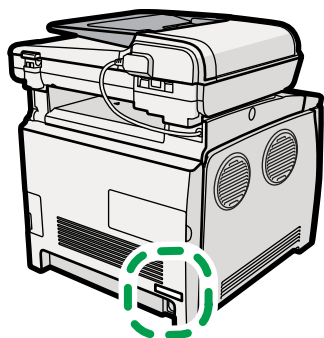

CES130

Le informazioni seguenti sono specifiche della regione. Leggere le informazioni sotto il simbolo corrispondente alla regione della macchina.

 **Regione A** (principalmente Europa e Asia)

Se l'etichetta contiene quanto segue, la macchina in uso è un modello destinato alla regione A:

- CODICE XXXX -22, -27
- 220-240 V

 **Regione B** (principalmente Nord America)

Se l'etichetta contiene quanto segue, la macchina in uso è un modello destinato alla regione B:

- CODICE XXXX -17
- 120 V

↓ Nota

- In questo manuale, le dimensioni sono indicate in due unità di misura: metrica e in pollici. Se la macchina è un modello regione A, fare riferimento all'unità di misura metrica. Se la macchina è un modello regione B, fare riferimento all'unità di misura in pollici.

Elenco delle opzioni

1

Questa sezione fornisce un elenco di opzioni disponibili per la macchina e illustra come vengono indicate nel manuale.

Elenco delle opzioni	Indicata come
Paper Feed Unit	Unità di alimentazione carta

Riferimento

- Per informazioni sulle specifiche di questa opzione, vedere P.460 "Specifiche degli opzionali".

Come leggere questo manuale

Simboli

1

In questo manuale sono utilizzati i seguenti simboli:

Importante

Indica i punti cui prestare attenzione quando si utilizza la macchina e le spiegazioni sulle probabili cause di inceppamenti carta, danni agli originali o perdita di dati. Assicurarsi di leggere tali spiegazioni.

Nota

Indica spiegazioni supplementari delle funzioni della macchina ed istruzioni sulla risoluzione degli errori utente.

Riferimento

Questo simbolo si trova alla fine delle sezioni. Indica dove reperire ulteriori informazioni importanti.

[]

Indica i nomi dei tasti presenti sul display o sul pannello di controllo della macchina.

Note

I contenuti di questo manuale sono soggetti a modifiche senza preavviso.

Alcune illustrazioni di questo manuale possono differire leggermente dalla macchina.

Alcune opzioni potrebbero non essere disponibili in alcuni paesi. Per maggiori informazioni, rivolgersi al proprio rivenditore di zona.

Informazioni sull'indirizzo IP

In questo manuale, l'"Indirizzo IP" ricopre entrambi gli ambienti IPv4 e IPv6. Leggere le istruzioni relative all'ambiente che si sta utilizzando.

Utilizzo dei manuali

1

Assicurarsi di aver letto questa sezione prima di qualsiasi altra parte del manuale.

- Questo manuale utilizza procedure basate su Windows XP come esempio, se non diversamente specificato. Procedure e schermate potrebbero variare in base al sistema operativo utilizzato.

Aprire i manuali

Questa sezione spiega come aprire i manuali. Esistono tre modi per visualizzare i manuali.

Per aprire il manuale dal CD-ROM procedere come segue.

★ **Importante**

- **La seguente procedura di esempio è basata sul sistema Windows XP. Se si usa un altro sistema operativo, la procedura potrebbe essere leggermente diversa.**

1. **Inserire il CD-ROM con i manuali nell'unità CD-ROM.**

Se si usa un computer con sistema operativo Macintosh, aprire "Manuals.htm" dalla directory principale del CD-ROM.

2. **Selezionare una lingua d'interfaccia e un prodotto, quindi fare clic su [OK].**

3. **Fare clic su [Leggi manuali PDF], quindi selezionare il manuale desiderato.**

Il manuale si apre.

↓ **Nota**

- Se si usa un computer con sistema operativo Windows, il CD-ROM si apre automaticamente. L'esecuzione automatica potrebbe non funzionare con determinate impostazioni del sistema operativo. In questo caso lanciare "Setup.exe" dalla directory principale del CD-ROM.

Sommaro delle impostazioni

Questa sezione fornisce informazioni relative all'utilizzo di base e ad alcune utili funzioni della macchina.

★ Importante

- **Determinate funzioni richiedono una configurazione speciale della macchina.**

Utilizzare la macchina come stampante

Per utilizzare la macchina come stampante sono disponibili due metodi di connessione:

- Connessione USB
- Connessione di rete

Connessione tramite USB

È possibile collegare questa stampante a un computer mediante un cavo USB.

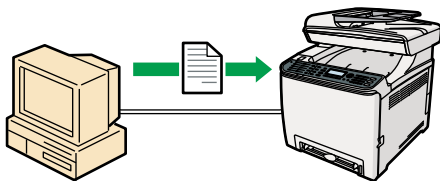

CES131

Preparativi per la stampa tramite USB

Per utilizzare la macchina per stampare tramite connessione USB:

1. Collegare la macchina a un computer mediante un cavo USB, quindi installare il driver di stampa nel computer.

Per informazioni, vedere P.64 "Connessione con il computer tramite cavo USB" e le istruzioni fornite nel CD-ROM del driver.

Connessione mediante una rete

È possibile connettere la macchina a una rete e utilizzarla come stampante di rete.

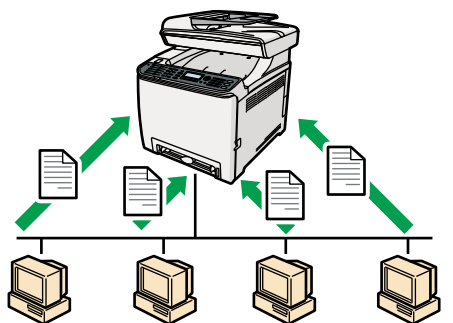

CES132

Preparativi per la stampa tramite una rete

Per utilizzare la macchina come stampante utilizzando una connessione di rete:

1. Connettere l'apparecchio alla rete.
Per informazioni, vedere P.66 "Connessione con un cavo di rete".
2. Specificare le impostazioni di rete, ad esempio l'indirizzo IP della macchina.
Per informazioni, vedere P.71 "Configurazione della macchina".
3. Installare il driver di stampa in un computer.
Per informazioni, consultare le istruzioni fornite nel CD-ROM del driver.

Stampare documenti riservati

Con la funzione di stampa riservata, il lavoro di stampa può essere protetto da una password.

Il lavoro viene stampato solo dopo aver inserito la password tramite il pannello di controllo della macchina.

Questa funzione impedisce ad utenti non autorizzati di vedere documenti che contengono dati sensibili.

★ Importante

- Questa funzione è disponibile solo se si usa il driver di stampa PCL e la stampa avviene da un computer con sistema operativo Windows.

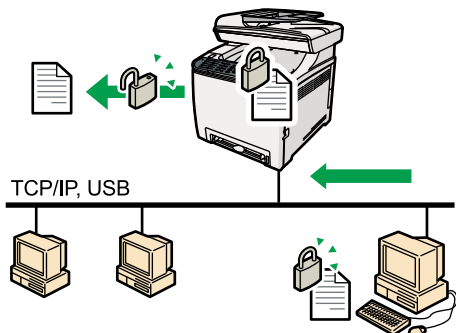

CES157

Stampare documenti riservati

1. Utilizzare il driver di stampa per inviare un file dal computer come stampa riservata.
Per informazioni, vedere P.144 "Archiviare un file di stampa riservata".
2. Per stampare tale file, inserire la password tramite il pannello di controllo.
Per informazioni, vedere P.145 "Stampa di un file di Stampa riservata".

Stampare direttamente da una fotocamera digitale(PictBridge)

Tramite un cavo USB, è possibile connettere a questa stampante una fotocamera digitale compatibile con PictBridge. Ciò consente di stampare fotografie scattate con la fotocamera digitale direttamente dalla fotocamera stessa.

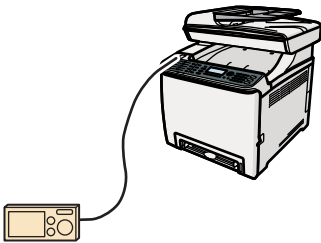

CES254

Stampare direttamente da una fotocamera digitale

1. Collegare la macchina con una fotocamera digitale mediante un cavo USB.
Per informazioni, vedere P.65 "Connessione a una fotocamera digitale tramite cavo USB".
2. Azionare la fotocamera digitale e stampare utilizzando la macchina.
Per informazioni, vedere P.150 "Stampa diretta da una fotocamera digitale (PictBridge)".

Utilizzare la macchina come copiatrice

Questa sezione illustra alcune utili funzioni della macchina quando è utilizzata come copiatrice.

Effettuare copie ridotte o ingrandite

La macchina è dotata di rapporti predefiniti per ridurre o ingrandire gli originali, per facilitare la conversione dei documenti di diversi formati standard.

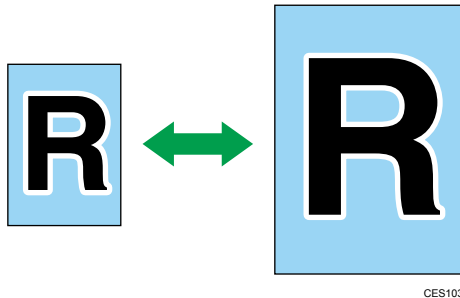

Preparativi per realizzare copie ingrandite o ridotte

Per realizzare copie sempre ingrandite o sempre ridotte:

1. Configurare l'impostazione predefinita [Riduzione/Ingrandimento].

Per informazioni, vedere P.261 "Impostazioni copia".

Per utilizzare questa funzione solo per il presente lavoro:

1. Configurare l'impostazione mediante il tasto [Riduzione/Ingrandimento] prima di iniziare a stampare.

Per informazioni, vedere P.164 "Effettuare copie ingrandite o ridotte".

Copiare più pagine su un unico foglio

È possibile copiare più pagine di un originale su un unico foglio.

★ Importante

- Questa funzione è disponibile solo quando l'originale è posizionato nell'ADF, non quando è posizionato sul vetro di esposizione.

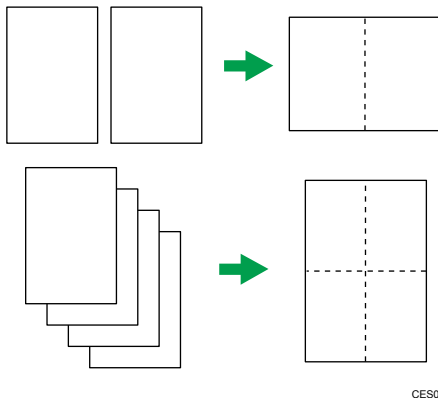

È possibile impostare la macchina per effettuare sempre copie in modalità 2 su 1 o 4 su 1, oppure utilizzare questa funzione solo quando necessario.

Preparativi per copiare immagini multiple

Per effettuare sempre copie in modalità 2 su 1 o 4 su 1:

1. Configurare l'impostazione predefinita [Riduzione/Ingrandimento].

Per informazioni, vedere P.261 "Impostazioni copia".

Per utilizzare questa funzione solo per il presente lavoro:

1. Configurare l'impostazione mediante il tasto [Riduzione/Ingrandimento] prima di iniziare a stampare.

Per informazioni, vedere P.166 "Copiare due o quattro pagine su un unico foglio".

Copiare entrambi i lati di una carta d'identità su un unico foglio

È possibile copiare i lati fronte e retro di una carta d'identità o di altri piccoli documenti su un unico foglio.

★ Importante

- Questa funzione è disponibile solo quando l'originale viene posizionato sul vetro di esposizione, non quando viene posizionato nell'ADF.

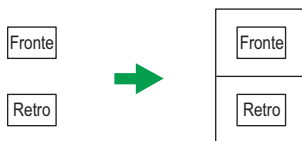

IT CES165

È possibile impostare la macchina per effettuare sempre copie in modalità carta d'identità, oppure utilizzare questa funzione solo quando necessario.

Preparativi per copiare una carta d'identità

Per effettuare sempre copie in modalità carta d'identità:

1. Configurare l'impostazione predefinita [Riduzione/Ingrandimento].

Per informazioni, vedere P.261 "Impostazioni copia".

Per utilizzare questa funzione solo per il presente lavoro:

1. Premere il tasto [Copia cartaID] prima di iniziare a stampare.

Per informazioni, vedere P.168 "Copiare entrambi i lati di una carta d'identità su di un unico foglio".

Effettuare copie a 2 facciate

È possibile effettuare copie a 2 facciate copiando documenti a una facciata sul fronte e sul retro dei fogli.

★ Importante

- Questa funzione è disponibile solo quando l'originale è posizionato nell'ADF, non quando è posizionato sul vetro di esposizione.

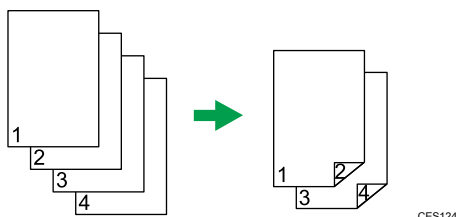

Per applicare la modalità copia a 2 facciate, modificare l'impostazione predefinita della macchina.

Preparativi per realizzare copie a 2 facciate

1. Configurare l'impostazione [Copia 2 facciate] in impostazioni copia
Per informazioni, vedere P.171 "Eeguire copie a due facciate".

Fascicolazione delle stampe

Quando si effettuano più copie di originali a più pagine, è possibile configurare la macchina per fascicolare le pagine stampate.

★ Importante

- Questa funzione è disponibile solo quando l'originale è posizionato nell'ADF, non quando è posizionato sul vetro di esposizione.

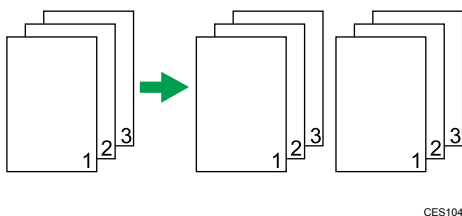

Preparativi per fascicolare la carta in uscita

1. Attivare l'impostazione [Fascicolazione] in impostazioni copia.
Per informazioni, vedere P.261 "Impostazioni copia".

Utilizzare la macchina come scanner

Esistono due metodi di scansione: tramite il computer (scansione TWAIN) e utilizzando il pannello di controllo.

Scansione dal computer

La scansione TWAIN permette di azionare la macchina dal computer e di scansire le immagini direttamente nel computer stesso.

La scansione TWAIN può essere effettuata utilizzando un dispositivo compatibile con TWAIN, ad esempio Presto! PageManager.

La scansione TWAIN è disponibile sia con connessione USB che con connessione di rete.

Scansione tramite il pannello di controllo

Eeguire la scansione utilizzando il pannello di controllo permette di inviare i file via posta elettronica (Scan to E-mail) alla cartella condivisa di un computer in una rete, a un server FTP (Scan to Folder) o a un supporto USB (Scan to USB).

Le funzioni Scan to E-mail, Scan to FTP e Scan to Folder sono disponibili solo tramite una connessione di rete. Non è necessaria una connessione di rete per la funzione Scan to USB. È possibile inviare i file scansionati direttamente a un supporto USB collegato sul lato anteriore della macchina.

Nota

- La macchina supporta la scansione WIA, un metodo aggiuntivo per acquisire gli originali dal computer, per la connessione USB. La scansione WIA è possibile se il computer dispone di un sistema operativo Windows e di un dispositivo compatibile con WIA. Per informazioni, consultare il manuale relativo all'applicazione in uso.

Acquisire i documenti da un computer

È possibile azionare la macchina dal computer e inviare i documenti acquisiti direttamente al computer.

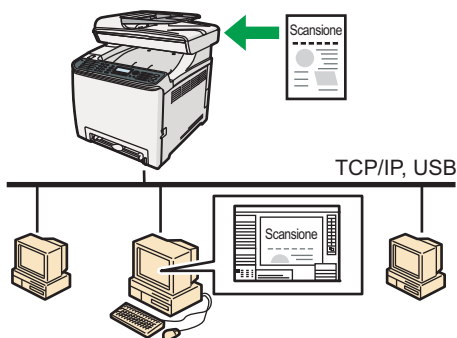

IT CES185

Preparativi per la scansione da computer mediante una connessione USB

1. Collegare la macchina al computer mediante un cavo USB e installare il driver dello scanner sul computer.

Per informazioni, vedere P.64 "Connessione con il computer tramite cavo USB" e le istruzioni fornite nel CD-ROM del driver.

2. Se nel computer non è installata un'applicazione compatibile con TWAIN, installare Presto! PageManager.

Per informazioni, consultare le istruzioni fornite nel CD-ROM del driver.

1

Preparativi per la scansione da un computer tramite una connessione di rete

1. Connettere l'apparecchio alla rete.
Per informazioni, vedere P.66 "Connessione con un cavo di rete".
2. Specificare le impostazioni di rete, ad esempio l'indirizzo IP della macchina.
Per informazioni, vedere P.71 "Configurazione della macchina".
3. Installare il driver di scansione sul computer.
Per informazioni, consultare le istruzioni fornite nel CD-ROM del driver.
4. Se nel computer non è installata un'applicazione compatibile con TWAIN, installare Presto! PageManager.
Per informazioni, consultare le istruzioni fornite nel CD-ROM del driver.

Inviare tramite e-mail i file acquisiti

È possibile inviare tramite e-mail i file acquisiti utilizzando il pannello di controllo.

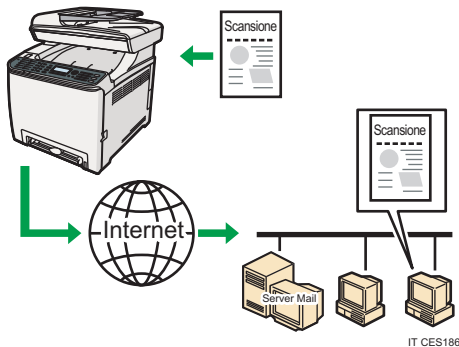

Preparativi per l'invio tramite e-mail dei file scansionati

1. Connettere l'apparecchio alla rete.
Per informazioni, vedere P.66 "Connessione con un cavo di rete".
2. Specificare le impostazioni di rete, ad esempio l'indirizzo IP della macchina.
Per informazioni, vedere P.71 "Configurazione della macchina".
3. Configurare le impostazioni DNS e SMTP tramite Web Image Monitor.
Per informazioni, vedere P.342 "Configurazione delle impostazioni DNS" e P.346 "Configurazione delle impostazioni SMTP".
4. Registrare le destinazioni nella rubrica tramite Web Image Monitor.
Per informazioni, vedere P.179 "Registrare le destinazioni di scansione".

Invio di file acquisiti a un server FTP

È possibile inviare i file acquisiti a un server FTP utilizzando il pannello di controllo.

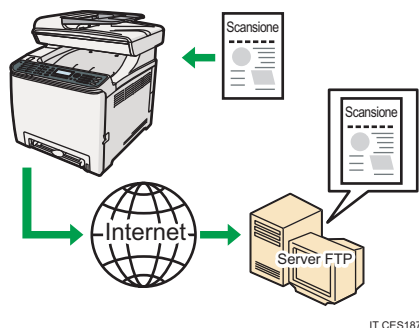

Preparativi per l'invio di file scansionati a un server FTP

1. Connettere l'apparecchio alla rete.
Per informazioni, vedere P.66 "Connessione con un cavo di rete".
2. Specificare le impostazioni di rete, ad esempio l'indirizzo IP della macchina.
Per informazioni, vedere P.71 "Configurazione della macchina".
3. Registrare le destinazioni nella rubrica tramite Web Image Monitor.
Per informazioni, vedere P.179 "Registrare le destinazioni di scansione".

Invio di file acquisiti a una cartella condivisa del computer

È possibile inviare i file acquisiti a una cartella condivisa su un computer di rete utilizzando il pannello di controllo.

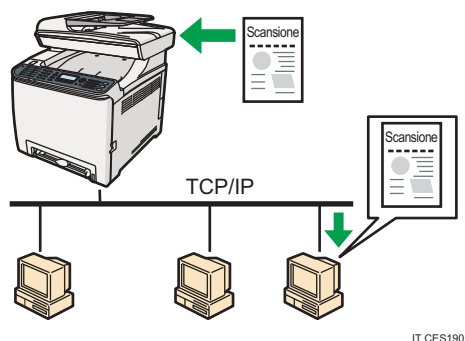

Preparativi per l'invio dei file scansionati a una cartella condivisa su un computer

1. Connettere l'apparecchio alla rete.
Per informazioni, vedere P.66 "Connessione con un cavo di rete".
2. Specificare le impostazioni di rete, ad esempio l'indirizzo IP della macchina.

Per informazioni, vedere P.71 "Configurazione della macchina".

3. Creare una cartella di destinazione nell'unità disco fisso del computer e configurarla come cartella condivisa.

Per ulteriori informazioni, consultare la Guida del sistema operativo.

4. Registrare le destinazioni nella rubrica tramite Web Image Monitor.

Per informazioni, vedere P.179 "Registrare le destinazioni di scansione".

Inviare file acquisiti a un supporto USB

È possibile inviare e archiviare i file scansioni su un supporto USB tramite il pannello di controllo.

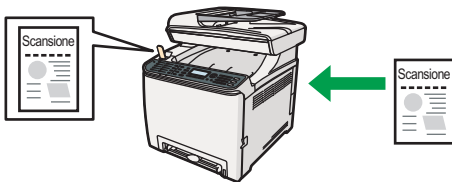

IT CES198

Preparativi per l'invio dei file scansioni a un supporto USB

1. Inserire un supporto USB nella macchina

Per informazioni, vedere P.191 "Procedure di base per Scan to USB".

Utilizzare la macchina come fax

Questa sezione illustra le procedure fondamentali per utilizzare la macchina come fax.

Utilizzo come fax

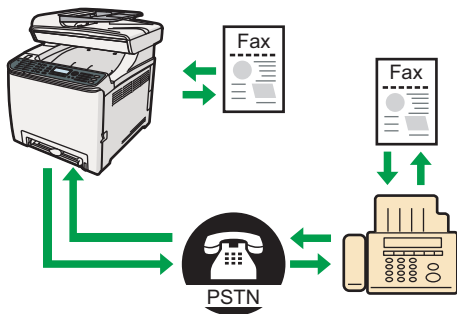

IT CES188

Preparativi per l'utilizzo come fax

1. Connettere la macchina alla linea telefonica.

Per informazioni, vedere P.68 "Connessione a una linea telefonica".

2. Configurare le impostazioni della rete telefonica.

Per informazioni, vedere P.76 "Configurazione delle impostazioni della rete telefonica".

3. Configurare data e ora.

Per informazioni, vedere P.207 "Impostare data e ora".

4. Registrare le destinazioni nella rubrica tramite il pannello di controllo o tramite Web Image Monitor.

Per informazioni, vedere P.209 "Registrazione delle destinazioni fax".

↓ Nota

- Assicurarsi di registrare il numero di fax utente e il nome utente durante l'impostazione iniziale. Per informazioni, vedere P.55 "Impostazioni iniziali".

Utilizzo della macchina con un telefono esterno

È possibile utilizzare la macchina come fax e contemporaneamente utilizzare la stessa linea telefonica per effettuare chiamate.

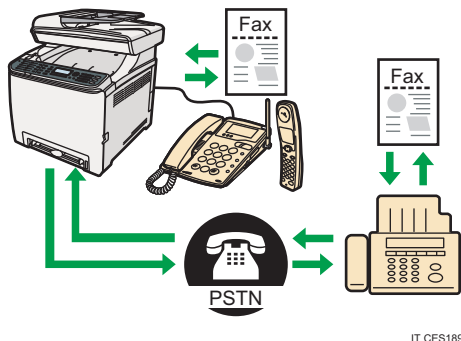

Preparativi per l'uso della macchina con un telefono esterno

1. Collegare alla macchina un telefono esterno.

Per informazioni, vedere P.68 "Connessione a una linea telefonica".

2. Selezionare la modalità di ricezione fax.

Per informazioni, vedere P.244 "Ricezione di un fax".

Inviare fax da un computer (LAN-Fax)

Tramite la macchina, è possibile inviare un documento direttamente dal computer ad un altro fax senza dover stampare il documento.

Importante

- Tale funzione è supportata da Windows XP/Vista/7 e da Windows Server 2003/2003 R2/2008/2008 R2. Mac OS X non supporta questa funzione.

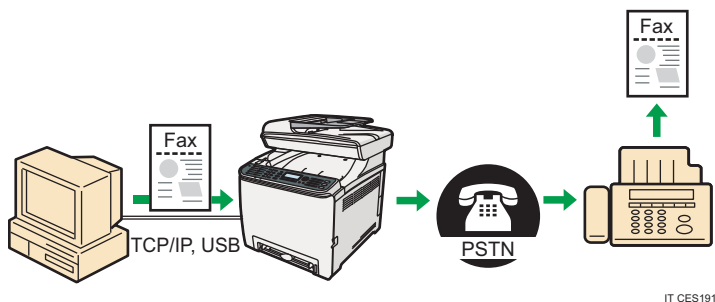

Preparativi per l'invio di fax da un computer collegato tramite USB

1. Collegare l'apparecchio al computer tramite un cavo USB.
Per informazioni, vedere P.64 "Connessione con il computer tramite cavo USB".
2. Installare il driver del LAN-fax nel computer.
Per informazioni, consultare le istruzioni fornite nel CD-ROM del driver.
3. Registrare le destinazioni del LAN-fax nella rubrica del LAN-fax.
Per informazioni, vedere P.230 "Configurare la rubrica LAN-fax".

Preparativi per l'invio di fax da un computer collegato tramite rete

1. Connettere l'apparecchio alla rete.
Per informazioni, vedere P.66 "Connessione con un cavo di rete".
2. Specificare le impostazioni di rete, e ad esempio l'indirizzo IP della macchina.
Per informazioni, vedere P.71 "Configurazione della macchina".
3. Installare il driver del LAN-fax nel computer.
Per informazioni, consultare le istruzioni fornite nel CD-ROM del driver.
4. Registrare le destinazioni del LAN-fax nella rubrica del LAN-fax.
Per informazioni, vedere P.230 "Configurare la rubrica LAN-fax".

Guida ai componenti

Questa sezione elenca i nomi e le funzioni dei componenti della macchina.

1

Esterno: vista frontale

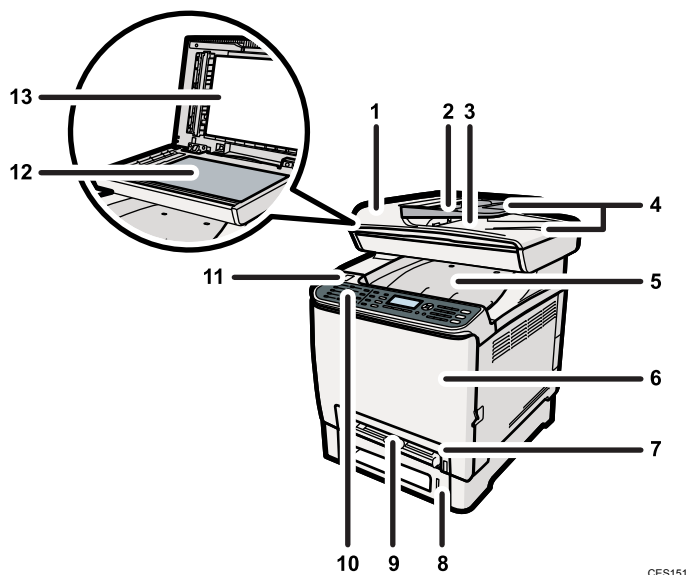

CES151

1. Coperchio ADF (alimentatore automatico originali)

Aprire il coperchio per rimuovere gli originali inceppati nell'ADF.

2. Vassoio di alimentazione per l'ADF

Posizionare qui le pile di originali. Verranno alimentati automaticamente. Questo vassoio può contenere fino a 35 fogli di carta comune.

3. Vassoio di uscita per l'ADF

Gli originali scansionati tramite ADF vengono consegnati qui.

4. Estensione per i vassoi ADF

Estende i vassoi quando si colloca carta più lunga del formato A4 nel vassoio di alimentazione per l'ADF.

5. Vassoio di uscita/Sportello superiore

I fogli stampati vengono consegnati qui. Qui è possibile impilare fino a 150 fogli di carta comune.

Per sostituire le cartucce di stampa, aprire questo sportello.

6. Sportello anteriore

Aprire questo sportello per sostituire la vaschetta recupero toner o per rimuovere la carta inceppata.

7. Vassoio 1

Questo vassoio può contenere fino a 250 fogli di carta comune.

8. Vassoio 2 (opzione)

Questo vassoio può contenere fino a 500 fogli di carta comune.

9. Vassoio bypass

Caricare un foglio alla volta.

10. Pannello di controllo

Contiene uno schermo e i tasti per il controllo della macchina.

11. Porta supporto USB

Inserire un supporto USB per utilizzare la funzione Scan to USB o per collegare una fotocamera digitale mediante un cavo USB per la stampa PictBridge.

12. Vetro di esposizione

Collocare gli originali qui inserendo un foglio alla volta.

13. Coperchio del vetro di esposizione

Aprirlo per collocare gli originali sul vetro di esposizione.

Esterno: vista posteriore

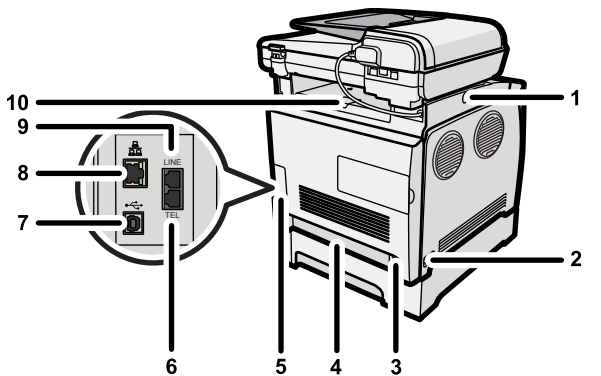

CES105

1. Pulsante di scorrimento dell'ADF

Premere questo pulsante per far scorrere l'ADF verso la parte posteriore della macchina e mantenerlo in posizione se il vassoio di uscita è difficile da raggiungere.

2. Interruttore principale

Utilizzare questo interruttore per accendere e spegnere la stampante.

3. Presa di alimentazione

Per collegare il cavo di alimentazione alla macchina.

4. Sportello posteriore

Quando nel vassoio 1 si carica carta più lunga del formato A4, rimuovere questo sportello.

5. Sportello cavo

Rimuovere questo sportello per collegare dei cavi alla macchina.

6. Connettore telefonico esterno

Per collegare un telefono esterno.

7. Porta USB

Per collegare l'apparecchio al computer tramite un cavo USB.

8. Porta ethernet

Per collegare la macchina alla rete tramite un cavo d'interfaccia di rete.

9. Connettore interfaccia linea G3 (analogica)

Per collegare una linea telefonica.

10. Guide di blocco

Quando si stampano molte pagine, sollevare la guida di blocco per impedire che i fogli cadano. È possibile impostare la guida di blocco in posizione formato A4/Letter o Legal.

↓ Nota

- Far scorrere l'ADF come illustrato di seguito. Far scorrere l'ADF solo quando è chiuso. Fare attenzione a non incastrare le dita durante lo scorrimento.

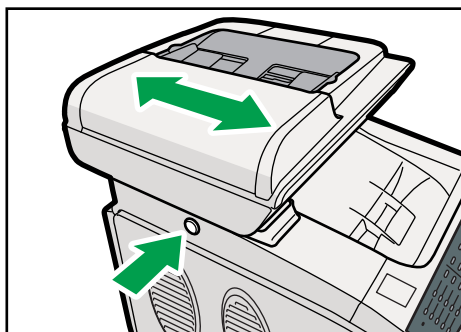

- Per impedire la caduta dei fogli formato A4 o Letter in uscita, sollevare la guida di blocco come illustrato di seguito.

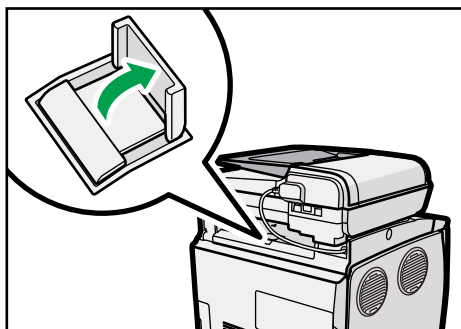

- Per impedire la caduta dei fogli formato Legal in uscita, sollevare la guida di blocco come illustrato di seguito.

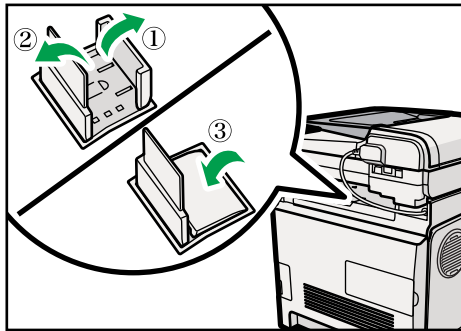

Interno

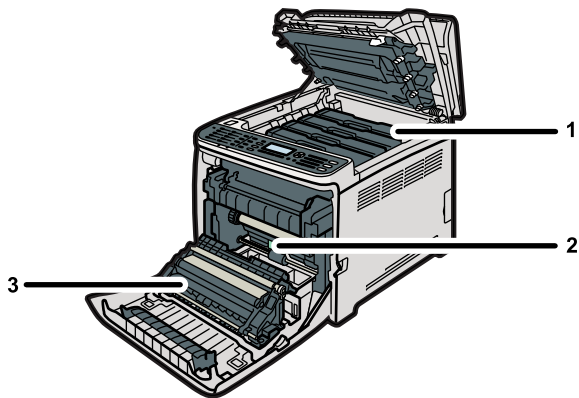

1. Cartucce di stampa

Caricare dal retro della macchina nel seguente ordine: ciano (C), magenta (M), giallo (Y) e nero (K).
Quando è necessario sostituire le cartucce di stampa, o prepararne di nuove, viene visualizzato un messaggio sullo schermo.

2. Vaschetta recupero toner

Raccoglie il toner in eccesso durante la stampa.

Quando è necessario sostituire la vaschetta recupero toner o prepararne una nuova, viene visualizzato un messaggio sullo schermo.

3. Unità di trasferimento

Rimuovere questa unità per sostituire la vaschetta recupero toner.

Riferimento

- Per informazioni sui messaggi visualizzati quando è necessario sostituire i consumabili, vedere P. 399 "Messaggi di stato e di errore visualizzati sul display".

Pannello di controllo

Questa sezione illustra i nomi e l'utilizzo dei componenti del pannello di controllo.

★ Importante

- Il pannello di controllo potrebbe avere un aspetto diverso rispetto all'illustrazione di seguito, a seconda del Paese.
- Se la macchina rimane spenta per un determinato periodo di tempo (ad esempio quando l'interruttore principale è spento o se viene a mancare l'alimentazione elettrica), verranno persi tutti i documenti archiviati in memoria. Se la spia dell'indicatore ricezione fax è accesa o lampeggiante, assicurarsi di stampare i documenti archiviati prima di spegnere l'alimentazione (ad esempio prima di spostare la macchina).

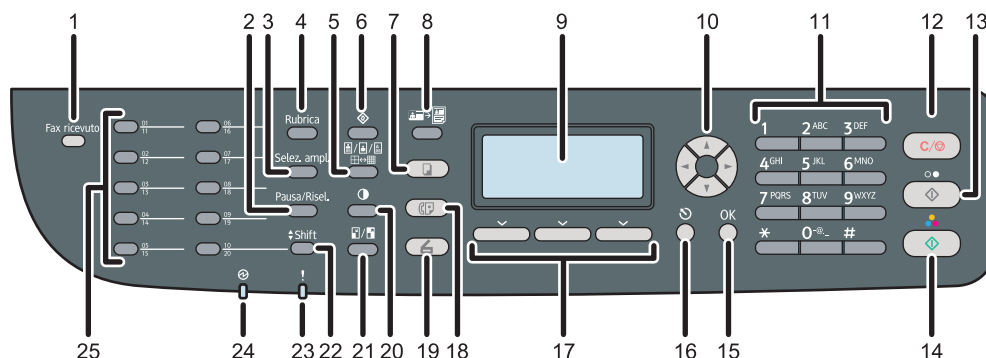

IT CES167

1. Indicatore Fax ricevuto

Si illumina quando nella memoria della macchina vi sono dei fax ricevuti ma non ancora stampati. Lampeggia quando la macchina non è in grado di stampare i fax a causa di errori della macchina come la mancanza di carta nel vassoio carta o un inceppamento carta.

2. Tasto [Pausa/Risel.]

- Pausa
Premere per inserire una pausa in un numero di fax. La pausa viene indicata con una "P".
- Riselezione
Premere per visualizzare l'ultima destinazione fax o di scansione utilizzata.

3. Tasto [Selez.ampl.]

Premere per utilizzare la funzione amplificato in ricezione per controllare lo stato del destinatario durante l'invio di un fax.

4. Tasto [Rubrica]

Premere per selezionare una destinazione fax o scansione dalla Rubrica.

5. Tasto [Qualità immagine]

Premere per selezionare la qualità di scansione per il lavoro attuale.

- Modo copiatrice: selezionare Testo, Foto o Misto.
- Modo scanner: selezionare la risoluzione.
- Modo fax: selezionare Standard, Dettaglio o Foto.

6. Tasto [Strumenti utente]

Premere per visualizzare il menu di configurazione delle impostazioni di sistema della macchina.

7. Tasto [Copiatrice]

Premere per passare al modo copiatrice. Il tasto rimane illuminato mentre la macchina si trova in modo copiatrice.

8. Tasto [Copia carta ID]

Premere per attivare il modo copia carta ID per il lavoro attuale.

9. Schermo

Visualizza lo stato attuale e i messaggi.

10. Tasti di scorrimento

Premere per muovere il cursore nelle direzioni indicate da ciascun tasto di scorrimento.

Premendo i tasti [◀][▶] mentre la macchina si trova in modo standby, verrà visualizzato il menu di configurazione delle impostazioni del modo operativo corrente della macchina (copiatrice, scanner o fax).

11. Tasti numerici

Utilizzarli per inserire valori numerici per specificare impostazioni quali numeri di fax e quantità di copie, o inserire lettere per specificare nomi.

12. Tasto [Cancella/Stop]

- Durante l'esecuzione di un lavoro, premere per cancellare il lavoro in esecuzione.
- Durante la configurazione della macchina, premere per cancellare le impostazioni correnti e ritornare al modo standby.
- In modo standby, premere per cancellare impostazioni temporanee come densità o risoluzione dell'immagine.

13. Tasto [Avvio B/N]

Premere per scansire o copiare un documento in bianco e nero, o per inviare un fax.

14. Tasto [Avvio a colori]

Premere per scansire o copiare un documento a colori.

15. Tasto [OK]

Premere per confermare le impostazioni o per passare al livello successivo del menu.

16. Tasto [Escape]

Premere per annullare l'ultima operazione o per tornare al livello precedente del menu.

17. Tasti di selezione

Premere il tasto corrispondente a un elemento visualizzato nella parte inferiore del display per selezionare l'elemento.

18. Tasto [Fax]

Premere per passare al modo fax. Il tasto rimane illuminato mentre la macchina si trova in modo fax.

19. Tasto [Scanner]

Premere per passare al modo scanner. Il tasto rimane illuminato mentre la macchina si trova in modo scanner.

20. Tasto [Densità]

Premere per regolare la densità dell'immagine per il lavoro attuale.

- Modo copiatrice: selezionare uno dei 5 livelli di densità.
- Modo scanner: selezionare uno dei 5 livelli di densità.
- Modo fax: selezionare uno dei 3 livelli di densità.

21. Tasto [Riduzione/Ingrandimento]

- Modo copiatrice: premere per specificare il rapporto di ingrandimento o riduzione per il lavoro attuale.
- Modo scanner: premere per specificare il formato di scansione in base all'originale.

22. Tasto [Shift]

Premere per passare dai Numeri rapidi da 1 a 10 ai Numeri rapidi da 11 a 20 quando si specifica la destinazione di scansione o fax dai pulsanti One Touch.

23. Indicatore di allerta

Una luce gialla lampeggia per indicare che la macchina necessiterà presto di manutenzione (ad esempio sostituzione di consumabili). Invece si accende una luce rossa se si verifica un errore.

Quando parte un segnale di allerta, controllare i messaggi visualizzati sul display e seguire le istruzioni fornite in "Messaggi di stato e di errore visualizzati sul display".

24. Indicatore di alimentazione

Rimane illuminato se la stampante è accesa. È spento quando l'alimentazione è spenta.

25. Pulsanti One Touch

Premere per selezionare una destinazione Numero rapido di scansione o di fax.

Nota

- Quando la macchina si trova nel modo Risparmio energia, lo schermo non è retroilluminato.
- Durante l'esecuzione di un lavoro non è possibile visualizzare il menu di configurazione della macchina. È possibile confermare lo stato della macchina controllando i messaggi visualizzati sullo schermo. Se compaiono messaggi come "In stampa...", "Copia bianco e nero...", "Copia a colori..." o "Elaborazione..." attendere che si concluda il lavoro in corso.
- Potrebbero essere inclusi un adesivo per i tasti del pannello di controllo e un foglio con i nomi per i pulsanti One Touch, a seconda del paese di utilizzo. Se inclusi, applicare gli adesivi della lingua desiderata sul pannello di controllo. Se il pannello di controllo è coperto da una pellicola protettiva, assicurarsi di rimuoverla prima di applicare gli adesivi.

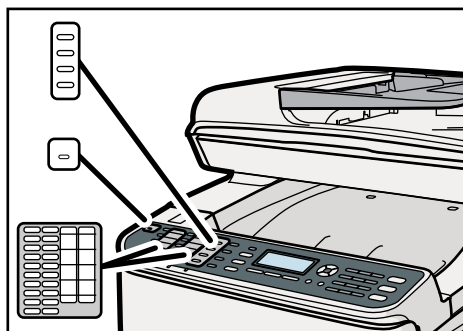

CES162

Riferimento

- Per informazioni su come agire quando l'indicatore di allerta lampeggia o è acceso, vedere P. 399 "Messaggi di stato e di errore visualizzati sul display".
- Per informazioni su come agire quando l'indicatore fax ricevuto lampeggia o è acceso, vedere P. 251 "Stampa dei fax archiviati in memoria".

2. Prima di iniziare

Questo capitolo spiega come installare e configurare la macchina, come collegare le opzioni alla macchina e come gestire la carta.

Installazione della macchina

2

Questa sezione illustra i passaggi per installare la macchina e prepararla per l'uso.

Dove collocare la macchina

È necessario scegliere con attenzione il luogo dove posizionare la macchina, poiché le condizioni ambientali influiscono notevolmente sulle prestazioni.

ATTENZIONE

- Non utilizzare spray o solventi infiammabili in prossimità di questa macchina. In caso contrario, potrebbero verificarsi incendi o scosse elettriche.

ATTENZIONE

- Non collocare contenitori, vasi di piante, tazze, articoli sanitari, farmaci, piccoli oggetti metallici o contenitori con acqua o altri liquidi in prossimità o al di sopra della macchina. La caduta di liquidi, oggetti o sostanze all'interno di questa macchina espone al rischio di incendi o scosse elettriche.

AVVERTIMENTO

- Tenere la macchina lontano da umidità e polvere. In caso contrario, potrebbero verificarsi incendi o scosse elettriche.

AVVERTIMENTO

- Non posizionare la macchina su una superficie instabile o inclinata. In caso contrario, la macchina potrebbe ribaltarsi e provocare lesioni.

AVVERTIMENTO

- Non posizionare oggetti pesanti sulla macchina. In caso contrario, la macchina potrebbe ribaltarsi e provocare incidenti.

AVVERTIMENTO

- Collocare la macchina in un'area dalle condizioni ambientali ottimali. L'utilizzo della macchina in un ambiente che presenta valori di umidità e temperatura al di fuori dell'intervallo consigliato, può essere causa di incendi. Assicurarsi che l'area attorno alla presa di corrente sia sempre libera dalla polvere. L'accumulo di polvere può costituire pericolo di incendio.

2

AVVERTIMENTO

- Accertarsi che la stanza dove si utilizza la macchina sia ben ventilata e spaziosa. Una buona ventilazione è molto importante quando si usa molto la macchina.

AVVERTIMENTO

- Non ostruire le bocchette dell'aria della macchina. In caso contrario, il surriscaldamento dei componenti interni potrebbe provocare un incendio.

AVVERTIMENTO

- Le macchine con livelli sonori superiori a [Livello di potenza sonora (bianco e nero)] > 63 dB (A) non sono adatte ad ambienti di lavoro d'ufficio, quindi sistemare tali macchine in un altro locale.

AVVERTIMENTO

- Tenere la macchina lontano da aria salina e gas corrosivi. Inoltre, non installare la macchina dove potrebbero verificarsi reazioni chimiche (laboratori, ecc.) perché queste potrebbero provocare malfunzionamenti.

Spazio necessario per l'installazione

I requisiti di spazio consigliati (minimi) sono i seguenti:

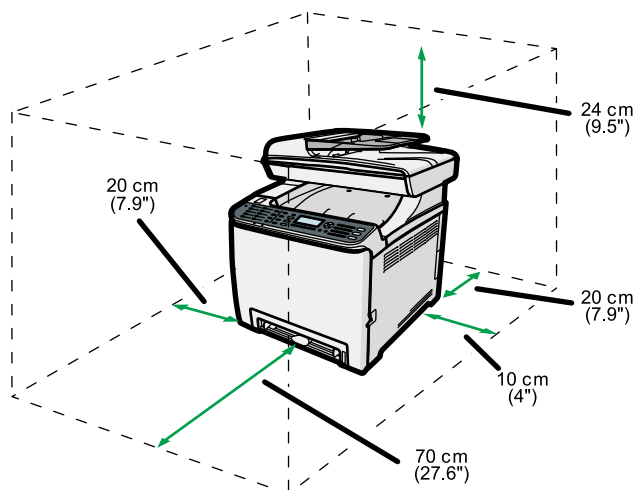

CES195

Condizioni ambientali ottimali

I livelli di temperatura ed umidità consentiti e consigliati sono i seguenti:

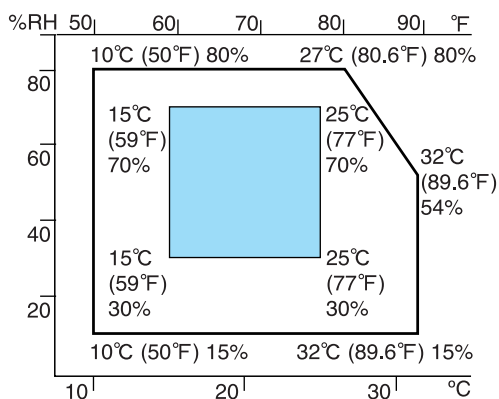

CER119

- Area bianca: intervallo permesso
- Area blu: intervallo consigliato

Ambienti da evitare

★ Importante

- Aree esposte alla luce diretta del sole o a luce intensa
- Aree polverose
- Aree con gas corrosivi
- Aree eccessivamente fredde, calde o umide

- Aree esposte direttamente a correnti di aria calda, fredda o a temperatura ambiente proveniente da condizionatori d'aria
- Aree esposte direttamente a calore irradiato dai termosifoni
- Accanto a condizionatori d'aria, termosifoni o umidificatori
- Accanto ad altre apparecchiature elettroniche
- Aree soggette a vibrazioni intense frequenti

Ventilazione

Quando si utilizza la macchina in uno spazio chiuso o senza ventilazione adeguata per lunghi periodi, oppure si effettuano molte stampe, è possibile che dalla macchina provenga un odore particolare.

Di conseguenza, anche la carta stampata potrebbe avere lo stesso odore.

Quando si sente un odore strano, ventilare l'area regolarmente, per mantenere confortevole lo spazio di lavoro.



- Installare la macchina in modo che i fori di ventilazione non siano diretti verso le persone.
- La ventilazione dovrebbe superare i 30 m³/hr/persona.

Odore di macchina nuova

Quando la macchina è nuova, emana un odore caratteristico. L'odore si attenua dopo circa una settimana.

Quando si sente un odore particolare, ventilare la stanza e farvi circolare aria a sufficienza.

Fonte di alimentazione

-  **Regione A**: 220-240 V, 6 A, 50/60 Hz (se dotata di tutte le opzioni)
-  **Regione B**: 120 V, 11 A, 60 Hz (se dotata di tutte le opzioni)

Assicurarsi di collegare il cavo di alimentazione alla fonte di alimentazione indicata sopra.

Disimballaggio

Per proteggere la macchina da urti e vibrazioni durante il trasporto, essa viene confezionata con schiuma per imbottitura e fissata con nastro. Rimuovere questi materiali protettivi dopo aver portato la macchina sul luogo in cui verrà installata.

ATTENZIONE

- Accertarsi di posizionare la macchina il più vicino possibile a una presa di rete. In questo modo sarà possibile scollegare rapidamente il cavo di alimentazione in caso di emergenza.

⚠ ATTENZIONE

- Se la macchina emette fumo o odori sgradevoli, o si comporta in modo anomalo, scollegare immediatamente l'alimentazione. Dopo avere scollegato l'alimentazione, assicurarsi di estrarre la spina del cavo di alimentazione dalla presa a muro. Rivolgersi al rappresentante del servizio di assistenza e segnalare il problema. Non utilizzare la macchina. In caso contrario, potrebbero verificarsi incendi o scosse elettriche.

⚠ ATTENZIONE

- Se oggetti metallici, acqua o altri liquidi cadono all'interno della macchina, spegnere immediatamente l'alimentazione. Dopo avere scollegato l'alimentazione, assicurarsi di estrarre la spina del cavo di alimentazione dalla presa a muro. Rivolgersi al rappresentante del servizio di assistenza e segnalare il problema. Non utilizzare la macchina. In caso contrario, potrebbero verificarsi incendi o scosse elettriche.

⚠ ATTENZIONE

- Non toccare la macchina durante un temporale. In caso contrario, possono verificarsi scosse elettriche.

⚠ ATTENZIONE

- Tenere sempre lontano dai bambini i prodotti in polietilene (sacchetti, guanti, ecc.) forniti con la stampante. Possono provocare il soffocamento se entrano in contatto con la bocca o il naso.

⚠ ATTENZIONE

- Non bruciare il toner (nuovo o usato) o i contenitori del toner. In caso contrario, si rischia di bruciarsi. Il toner si incendia a contatto con fiamme libere.

⚠ ATTENZIONE

- Non conservare il toner (nuovo o usato) o i contenitori del toner in prossimità di fiamme libere. In caso contrario, potrebbero verificarsi incendi o ustioni. Il toner si incendia a contatto con fiamme libere.

⚠ AVVERTIMENTO

- Non schiacciare né comprimere i contenitori del toner. In caso contrario, il toner può fuoriuscire e macchiare la pelle, i vestiti e il pavimento o essere accidentalmente ingerito.

⚠ AVVERTIMENTO

- Tenere fuori dalla portata dei bambini il toner (nuovo o usato), i contenitori del toner e i componenti che sono stati a contatto con il toner.

AVVERTIMENTO

- In caso di inalazione di toner o toner usato, praticare gargarismi con abbondante acqua e recarsi all'aria aperta. Se necessario, consultare un medico.

AVVERTIMENTO

- Se il toner, nuovo o usato, entra in contatto con gli occhi, sciacquarli immediatamente con abbondante acqua. Se necessario, consultare un medico.

AVVERTIMENTO

- In caso di ingestione di toner (nuovo o usato), diluirlo assumendo abbondanti quantità di acqua. Se necessario, consultare un medico.

AVVERTIMENTO

- Per spostare la macchina, utilizzare le impugnature integrate su entrambi i lati. In caso di caduta, la macchina potrebbe rompersi o causare lesioni alle persone.

AVVERTIMENTO

- Non guardare la lampada. Potrebbe danneggiare la vista.

AVVERTIMENTO

- Durante il funzionamento, i rulli che trasportano la carta e gli originali ruotano. Un dispositivo di sicurezza permette di usare la macchina in sicurezza. È comunque consigliabile non toccare la macchina durante il funzionamento. In caso contrario, si rischia un infortunio.

Importante

- Il nastro rimosso è sporco. Fare attenzione ad evitare che entri in contatto con le mani o con i vestiti.
- Mentre si sposta la macchina non rimuovere i materiali protettivi.
- Abbassare la macchina lentamente e con attenzione onde evitare di incastrare le mani.
- Non afferrare l'area dei vassoi per sollevare la macchina.
- Non far cadere all'interno della macchina fermagli, punti metallici o altri piccoli oggetti.
- Tenere le cartucce di stampa non protette lontane dalla luce solare diretta.
- Non toccare l'unità fotoconduttore della cartuccia di stampa.

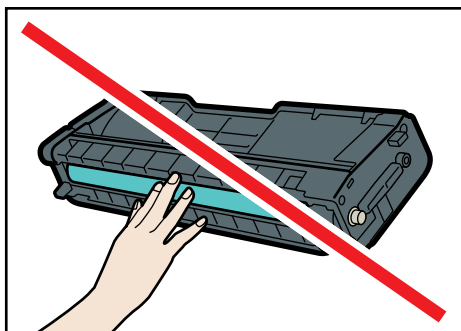

CER088

- Non toccare il chip ID a lato della cartuccia di stampa, come illustrato di seguito.

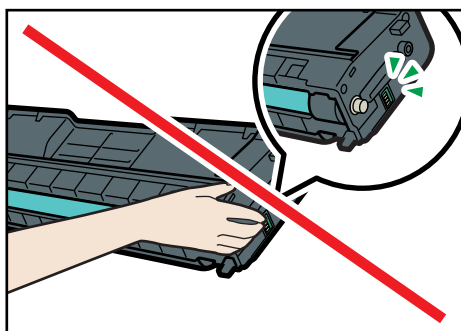

CES032

1. Rimuovere l'involucro di plastica.
2. Sollevare la macchina assieme ad un'altra persona, utilizzando le maniglie su entrambi i lati della macchina.

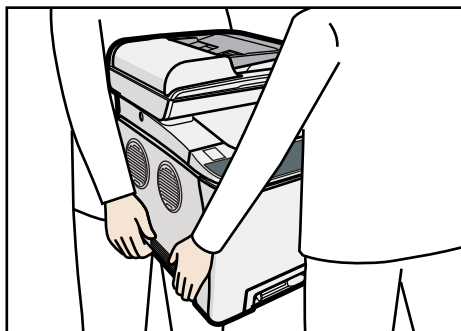

CES052

3. Rimuovere il materiale protettivo applicato all'esterno della macchina. Non rimuovere nastri adesivi che proseguono all'interno della macchina.

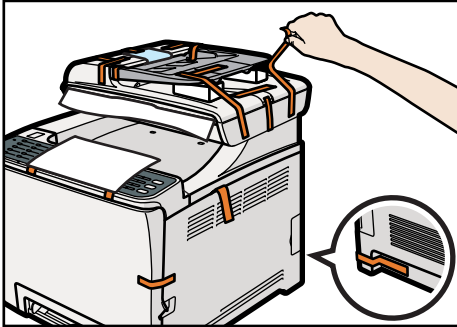

CES155

La macchina può essere fornita con materiali protettivi applicati in varie posizioni. Assicurarsi di controllare che tutti i materiali protettivi siano completamente asportati dalla parte esterna della macchina.

4. Aprire lo sportello ADF.

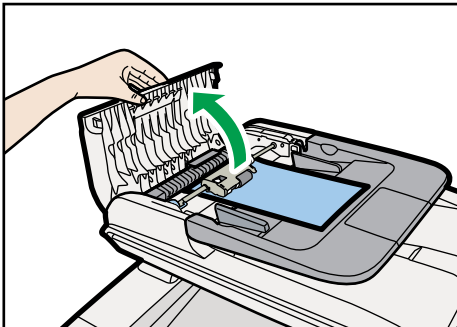

CES048

5. Spostare la leva leggermente verso la parte posteriore della macchina, quindi sollevarla per sbloccare il rullo di alimentazione carta.

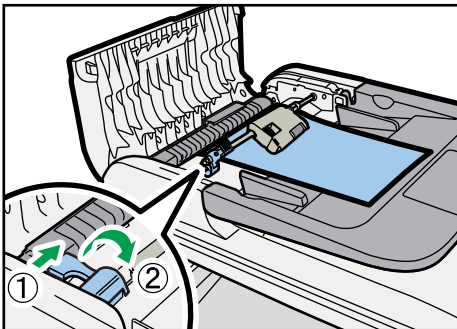

CES039

6. Sollevare leggermente il rullo di alimentazione della carta per rimuoverlo.

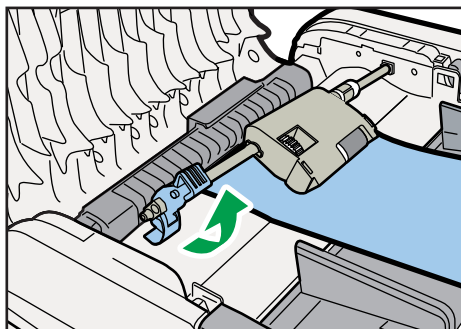

CES050

7. Tirare la pellicola protettiva per rimuoverla.

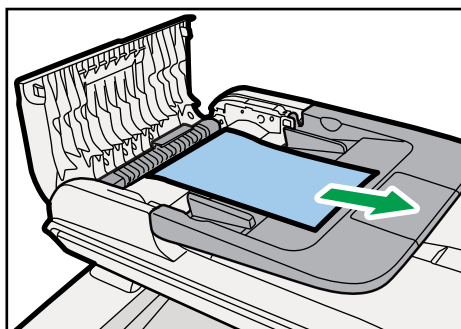

CES047

8. Con il rullo rivolto verso il basso, inserire la punta del rullo di alimentazione della carta nell'apertura dell'ADF.

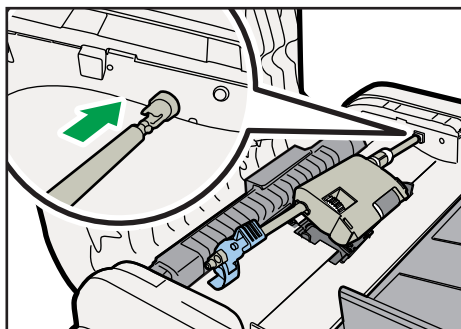

CES042

9. Riportare il rullo alimentazione carta nella posizione originale.

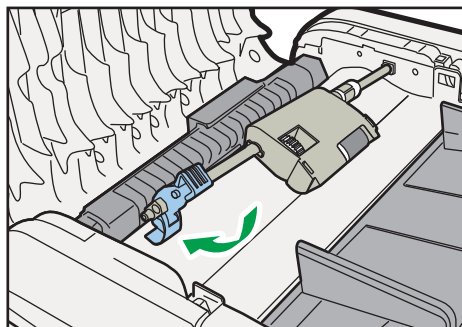

CES051

10. Abbassare la leva finché non scatta in posizione.

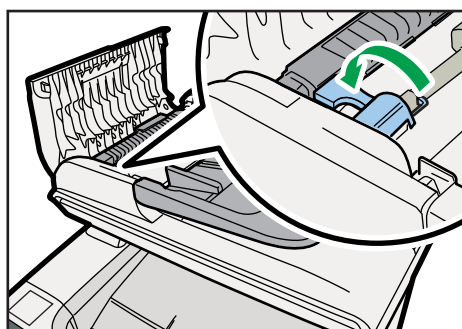

CES116

11. Chiudere lo sportello dell'ADF.

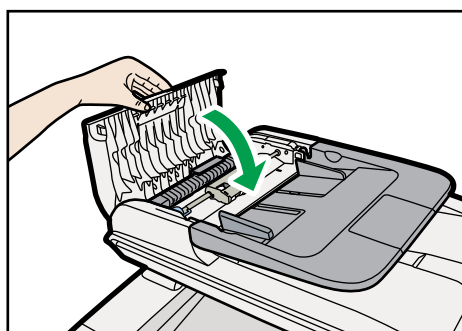

CES049

12. Tirare la leva di apertura sullo sportello anteriore e abbassare lo sportello con cautela.

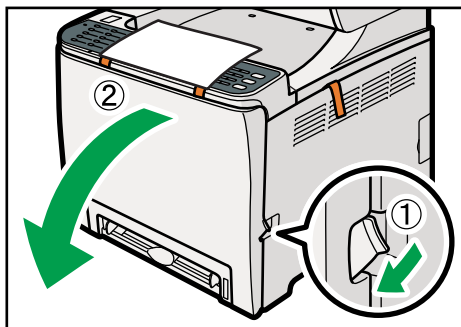

CES147

2

13. Sollevare delicatamente i nastri adesivi verso l'alto, rimuovendoli contemporaneamente dalla macchina.

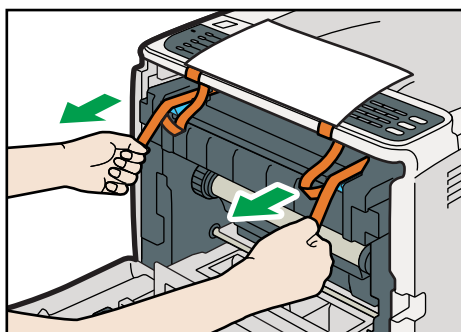

CES162

14. Sollevare le leve dell'unità di fusione.

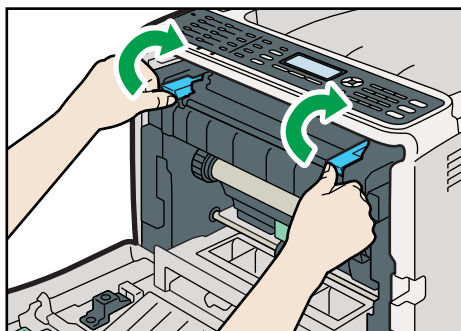

CES258

15. Usando entrambe le mani, spingere con attenzione lo sportello anteriore finché si chiude.

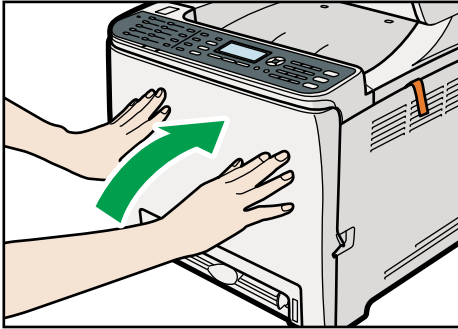

CES260

16. Sollevare la levetta di apertura dello sportello superiore e aprirlo con cautela.

Assicurarsi che l'ADF sia chiuso.

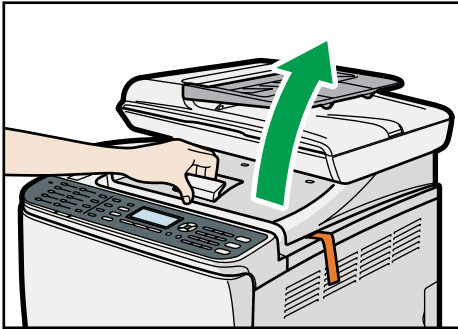

CES261

17. Rimuovere i nastri di protezione.

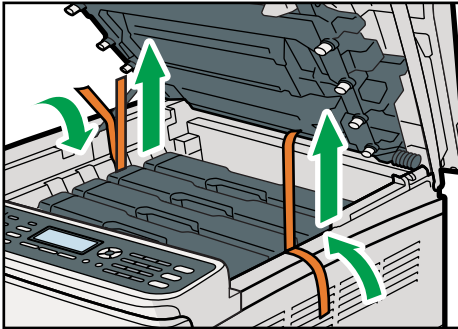

CES149

18. Estrarre le cartucce della stampante e scuoterle da lato a lato. La cartuccia di inchiostro nero è dotata di un involucro di protezione che va rimosso prima di scuoterla.

Sollevare con attenzione la cartuccia in senso verticale, tenendola al centro.

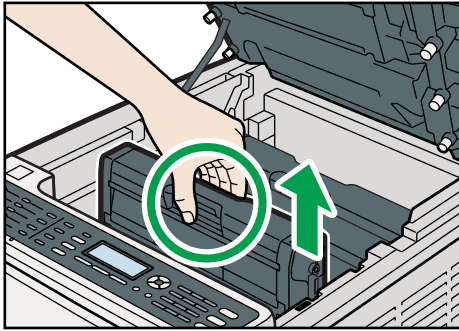

CES158

Appoggiare la cartuccia di inchiostro nero su una superficie piana e rimuovere l'involucro di protezione prima di scuoterla.

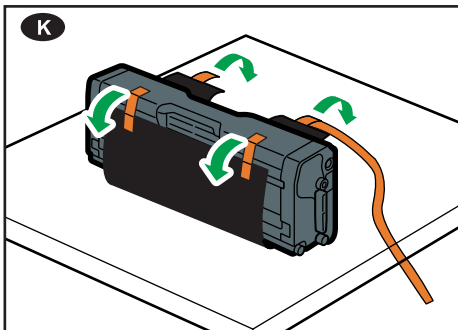

CES031

Scuotere lateralmente ciascuna cartuccia di stampa cinque o sei volte.

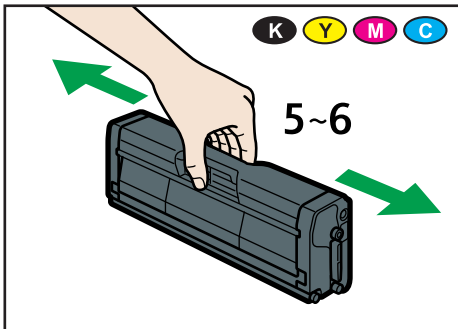

CER101

19. Verificare il colore del toner e la corrispondente posizione, quindi inserire con attenzione la cartuccia di stampa verticalmente.

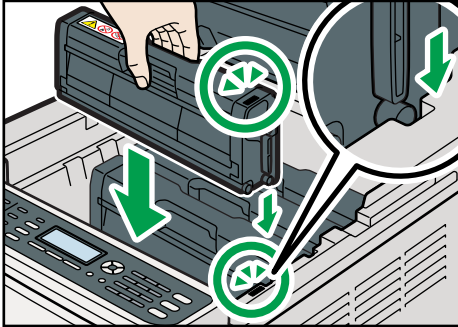

20. Afferrare lo sportello superiore al centro con entrambe le mani e chiuderlo con attenzione. Fare attenzione a non incastrare le dita.

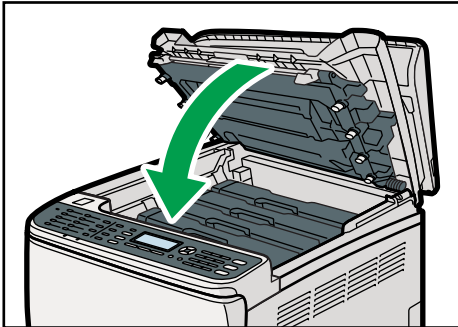

21. Applicare l'adesivo adeguato come illustrato di seguito.

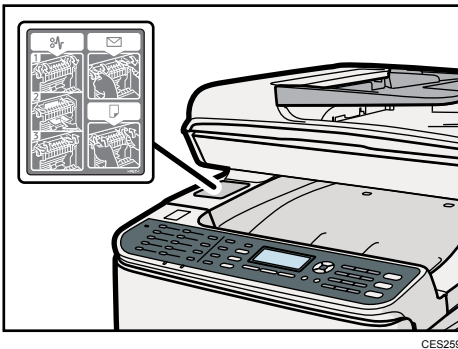

Accendere la macchina

Questa sezione illustra come accendere la macchina.

⚠ ATTENZIONE

- Non utilizzare fonti di alimentazione diverse da quelle corrispondenti alle specifiche riportate in "Informazioni sulla macchina". In caso contrario, potrebbero verificarsi incendi o scosse elettriche.

⚠ ATTENZIONE

- Non utilizzare frequenze diverse da quelle corrispondenti alle specifiche indicate. In caso contrario, potrebbero verificarsi incendi o scosse elettriche.

⚠ ATTENZIONE

- Non utilizzare adattatori a presa multipla. In caso contrario, potrebbero verificarsi incendi o scosse elettriche.

⚠ ATTENZIONE

- Non utilizzare cavi di prolunga. In caso contrario, potrebbero verificarsi incendi o scosse elettriche.

⚠ ATTENZIONE

- Non utilizzare cavi di alimentazione danneggiati, guasti o modificati. Inoltre, non utilizzare cavi di alimentazione tesi, piegati o incastrati sotto oggetti pesanti. In caso contrario, potrebbero verificarsi incendi o scosse elettriche.

⚠ ATTENZIONE

- Non toccare le estremità della spina con un oggetto metallico: possono verificarsi scosse elettriche o incendi.

⚠ ATTENZIONE

- Il cavo di alimentazione fornito è progettato esclusivamente per l'uso con questa macchina. Non utilizzarlo con altri dispositivi. In caso contrario, potrebbero verificarsi incendi o scosse elettriche.

⚠ ATTENZIONE

- Non toccare la spina del cavo di alimentazione con le mani bagnate. In caso contrario, possono verificarsi scosse elettriche.

⚠ AVVERTIMENTO

- Inserire il connettore del cavo di alimentazione a fondo nella presa a muro. Se il connettore non è inserito a fondo, il collegamento poco stabile potrebbe sviluppare calore e compromettere la sicurezza.

⚠ AVVERTIMENTO

- Se si prevede di non usare la macchina per alcuni giorni o per un periodo più prolungato, staccare il cavo di alimentazione dalla presa a muro.

⚠ AVVERTIMENTO

- Quando si eseguono operazioni di manutenzione sulla macchina, scollegare sempre il cavo di alimentazione dalla presa di rete.

★ Importante

- Assicurarsi che il cavo di alimentazione sia collegato in maniera sicura alla presa di rete prima di attivare l'alimentazione.
- Assicurarsi che l'alimentazione sia spenta quando il cavo di alimentazione viene inserito o disinserito.
- Non spegnere l'interruttore di alimentazione fino al completamento dell'inizializzazione. Altrimenti potrebbero verificarsi malfunzionamenti.

1. Collegare il cavo di alimentazione.

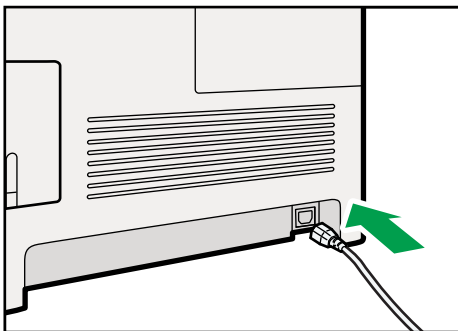

2. Inserire bene la spina del cavo di alimentazione nella presa elettrica.

3. Spostare l'interruttore di alimentazione in posizione "I On".

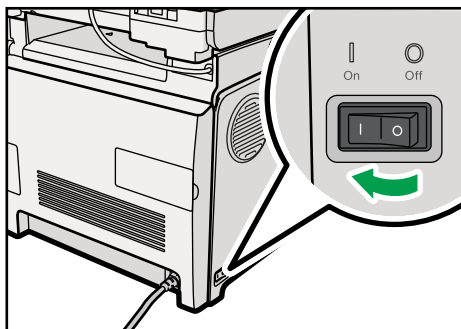

CES065

L'indicatore di alimentazione si illumina, quindi si illumina anche il tasto [Copiatrice] sul pannello di controllo.

↓ Nota

- A seconda dell'impostazione [Priorità funzione] in [Strum. ammin.], potrebbe accendersi il tasto [Fax] o [Scanner] invece del tasto [Copiatrice].
- La macchina potrebbe fare rumore durante l'inizializzazione. Questo rumore non è indice di guasto.
- Per spegnere l'alimentazione, portare l'interruttore d'alimentazione in posizione "O Off".

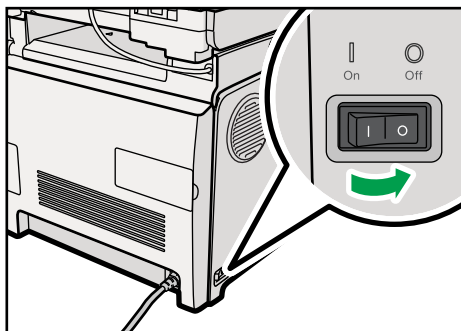

CES063

📖 Riferimento

- Per informazioni su [Priorità funzione], vedere P.303 "Impostazioni amministratore".

Impostazioni iniziali

Quando si accende la macchina per la prima volta, sul display viene visualizzato un menu per configurare le impostazioni descritte di seguito. Questa sezione illustra come completare l'impostazione iniziale.

★ Importante

-  **Regione B**: Il codice numerico del fax è un requisito legale internazionale. Non è consentito dalla legge collegare un apparecchio fax al sistema telefonico se non è programmato un codice numerico fax. Inoltre il codice di testata fax e data e ora di trasmissione devono essere inclusi nella testata di tutte le pagine inviate da, verso o all'interno degli Stati Uniti.
- Assicurarsi di selezionare il codice corretto per il Paese di utilizzo. Se si seleziona il codice paese sbagliato, le trasmissioni dei fax potrebbero non riuscire.

Lingua display

La lingua selezionata qui viene utilizzata per il display.

Numero fax utente

Il numero inserito qui viene utilizzato come numero di fax della macchina. Il numero di fax può contenere i numeri da 0 a 9, spazio e "+".

Nome utente

Il nome inserito qui viene utilizzato come nome del mittente del fax.

Codice paese

Il codice paese selezionato qui viene utilizzato per configurare il formato display di data e ora, nonché le impostazioni relative alla trasmissione di un fax con i valori predefiniti del Paese d'uso.

1. Premere i tasti [▲][▼] per selezionare la lingua, quindi premere il tasto [OK].
2. Premere i tasti [▲] [▼] per selezionare [Numero:], quindi inserire il numero fax utente (fino a 20 caratteri).
3. Premere i tasti [▲] [▼] per selezionare [Nome:], inserire il nome utente (fino a 20 caratteri), quindi premere il tasto [OK].
4. Premere i tasti [▲][▼] per selezionare il codice paese, quindi premere il tasto [OK].

↓ Nota

- È possibile modificare le impostazioni configurate durante l'impostazione iniziale in un secondo momento in [Strum. ammin.]. È inoltre possibile impostare data e ora della macchina in [Strum. ammin.].
- Quando è attiva l'impostazione [Stampa testata fax] in impostazioni di trasmissione fax, sulla testata di ogni fax inviato appaiono il numero fax utente registrato, il nome utente e la data e l'ora di trasmissione.

📖 Riferimento

- Per informazioni su come inserire i caratteri, vedere P.127 "Inserimento caratteri".
- Per informazioni su [Strum. ammin.], vedere P.303 "Impostazioni amministratore".
- Per ulteriori informazioni su [Stampa testata fax], vedere P.270 "Impostazioni di trasmissione dei fax".

Cambiare i modi operativi

È possibile scegliere i modi copiatrice, scanner e fax premendo i rispettivi tasti.

Modo copiatrice

Premere il tasto [Copiatrice] per attivare il modo copiatrice. Se impostato in modo copiatrice, si illumina il tasto [Copiatrice].

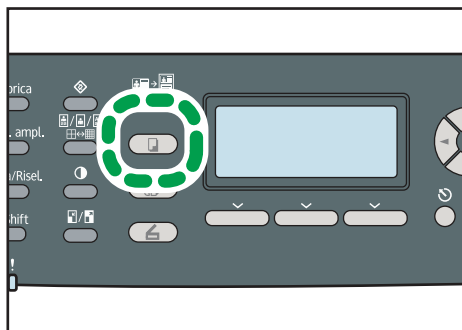

IT CES174

Modo scanner

Premere il tasto [Scanner] per attivare il modo scanner. Se impostato in modo scanner, si illumina il tasto [Scanner].

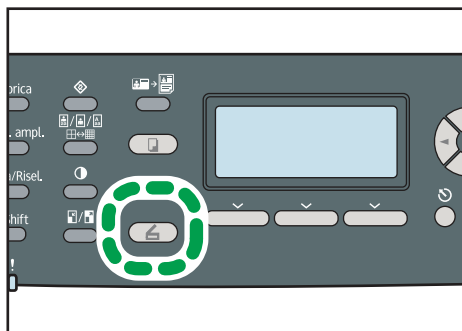

IT CES175

Modo fax

Premere il tasto [Fax] per attivare il modo fax. Se impostato in modo fax, si illumina il tasto [Fax].

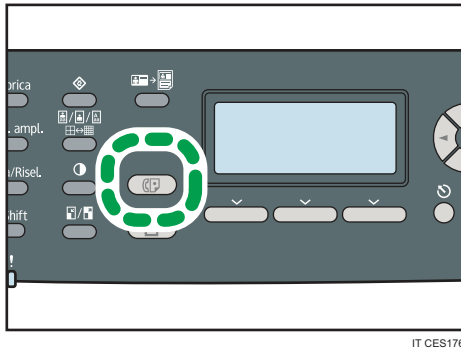

Priorità funzione

Il modo copiatrice viene selezionato automaticamente quando viene accesa la macchina oppure se il tempo impostato in [Timer auto reset sistema] trascorre senza che venga effettuata alcuna operazione mentre è visualizzata la schermata iniziale del modo corrente. È possibile cambiare il modo selezionato tramite [Priorità funzione] in [Strum. ammin.].

Riferimento

- Per informazioni su [Timer auto reset sistema] o su [Priorità funzione], vedere P.303 "Impostazioni amministratore".

Risparmiare energia

La macchina è dotata dei seguenti modi Risparmio energia: Modo risparmio energia 1 e Modo risparmio energia 2. Se la macchina è rimasta inattiva per un determinato periodo di tempo, entra automaticamente in modo risparmio energia.

La macchina si riattiva dal modo risparmio energia quando riceve un lavoro di stampa, quando stampa un fax ricevuto o quando vengono premuti i tasti [Copiatrice], [Avvio a colori] o [Avvio B/N].

Modo risparmio energia 1

Se in [Strum. ammin.] è abilitato [Modo risparmio energia 1], la macchina entra nel modo risparmio energia 1 dopo 30 secondi di inattività. Quando la macchina si trova in Modo risparmio energia 1, sullo schermo viene visualizzato "Modo risparmio energia 1". È necessario meno tempo per riavviare la stampante dal Modo risparmio energia 1 rispetto al Modo risparmio energia 2 o se la stampante è spenta. Nel Modo risparmio energia 1, tuttavia, il consumo è superiore rispetto al Modo risparmio energia 2.

Modo risparmio energia 2

Se in [Strum. ammin.] è abilitato [Modo risparmio energia 2], la macchina entra nel modo risparmio energia 2 una volta trascorso un periodo di inattività specificato. Quando la macchina si trova in Modo risparmio energia 2, lo schermo si spegne ma rimane acceso l'indicatore di alimentazione. Il consumo energetico della stampante è inferiore nella modalità di risparmio energia 2 rispetto alla modalità di risparmio energia 1, tuttavia è necessario un tempo superiore

per far ripartire la stampante dalla modalità di risparmio energia 2 rispetto alla modalità di risparmio energia 1.

↓ Nota

- Se la macchina si trova in modalità risparmio energia 2 per 24 ore di seguito, la macchina torna automaticamente allo stato normale ed effettua un'operazione di auto manutenzione.

📖 Riferimento

- Per ulteriori informazioni relative alle modalità di risparmio energetico, vedere P.303 "Impostazioni amministratore".

Accesso multiplo

La macchina può eseguire contemporaneamente più lavori utilizzando funzioni diverse, ad esempio copiare e inviare un fax. L'esecuzione di più funzioni contemporaneamente è definita "Accesso multiplo".

La seguente tabella illustra le funzioni che possono essere eseguite contemporaneamente.

Lavoro corrente	Lavoro che si desidera eseguire contemporaneamente
Copia	<ul style="list-style-type: none"> • Trasmissione fax da memoria • Ricezione memoria fax • Ricezione Internet Fax (non stampa) • Ricezione di un lavoro LAN-Fax dal computer • Trasmissione LAN-Fax • Ricezione di un lavoro di stampa dal computer (la stampa vera e propria inizia al termine della copiatura)
Scansione	<ul style="list-style-type: none"> • Stampa *1 • Trasmissione fax da memoria • Ricezione memoria fax • Stampa immediata fax • Stampa di un fax ricevuto nella memoria della macchina • Ricezione Internet Fax • Ricezione di un lavoro LAN-Fax dal computer (tranne quando scansionato tramite TWAIN) • Trasmissione LAN-Fax (tranne quando scansionato tramite TWAIN)

Lavoro corrente	Lavoro che si desidera eseguire contemporaneamente
Stampa	<ul style="list-style-type: none"> • Scansione ^{*2} • Ricezione memoria fax • Trasmissione memoria fax ^{*3} • Trasmissione immediata fax ^{*3} • Scansione di un fax in memoria prima della trasmissione • Ricezione Internet Fax (non stampa) • Trasmissione Internet Fax • Ricezione di un lavoro LAN-Fax dal computer • Trasmissione LAN-Fax
Stampa PictBridge	<ul style="list-style-type: none"> • Scansione (eccetto Scan to USB) ^{*4} • Ricezione memoria fax • Trasmissione fax da memoria • Trasmissione immediata fax • Scansione di un fax in memoria prima della trasmissione • Ricezione Internet Fax (non stampa) • Trasmissione Internet Fax
Trasmissione fax da memoria (invio di un fax già archiviato nella memoria della macchina)	<ul style="list-style-type: none"> • Copia • Scansione • Stampa ^{*5} • Stampa di un fax ricevuto nella memoria della macchina • Ricezione Internet Fax • Trasmissione Internet Fax • Ricezione di un lavoro LAN-Fax dal computer
Ricezione memoria fax (archiviare un fax ricevuto nella memoria della macchina)	<ul style="list-style-type: none"> • Copia • Scansione • Stampa • Stampa di un fax ricevuto nella memoria della macchina • Ricezione Internet Fax • Trasmissione Internet Fax • Ricezione di un lavoro LAN-Fax dal computer

Lavoro corrente	Lavoro che si desidera eseguire contemporaneamente
Scansione di un fax in memoria prima della trasmissione	<ul style="list-style-type: none"> • Stampa • Stampa di un fax ricevuto nella memoria della macchina • Ricezione Internet Fax
Trasmissione immediata fax (scansione e invio di un originale)	<ul style="list-style-type: none"> • Stampa ^{*5} • Stampa di un fax ricevuto nella memoria della macchina • Ricezione Internet Fax
Stampa di un fax ricevuto nella memoria della macchina	<ul style="list-style-type: none"> • Scansione ^{*6} • Ricezione memoria fax • Trasmissione fax da memoria • Trasmissione immediata fax • Scansione di un fax in memoria prima della trasmissione • Ricezione Internet Fax (non stampa) • Trasmissione Internet Fax
Stampa immediata fax (ricezione e stampa di un fax simultaneamente)	<ul style="list-style-type: none"> • Scansione ^{*6} • Ricezione Internet Fax (non stampa) • Trasmissione Internet Fax • Ricezione di un lavoro LAN-Fax dal computer
Ricezione Internet Fax	<ul style="list-style-type: none"> • Copia (eccetto durante la stampa dell'Internet Fax ricevuto) • Scansione • Stampa (eccetto durante la stampa dell'Internet Fax ricevuto) • Ricezione memoria fax • Trasmissione fax da memoria • Trasmissione immediata fax • Stampa di un fax ricevuto nella memoria della macchina (eccetto durante la stampa dell'Internet Fax ricevuto) • Stampa immediata fax (eccetto durante la stampa dell'Internet Fax ricevuto) • Scansione di un fax in memoria prima della trasmissione • Trasmissione Internet Fax ^{*7} • Ricezione di un lavoro LAN-Fax dal computer • Trasmissione LAN-Fax

Lavoro corrente	Lavoro che si desidera eseguire contemporaneamente
Trasmissione Internet Fax	<ul style="list-style-type: none"> • Stampa ^{*5} • Ricezione memoria fax • Trasmissione fax da memoria • Stampa immediata fax • Stampa di un fax ricevuto nella memoria della macchina • Ricezione Internet Fax ^{*8} • Ricezione di un lavoro LAN-Fax dal computer • Trasmissione LAN-Fax
Ricezione di un lavoro LAN-Fax dal computer	<ul style="list-style-type: none"> • Copia • Scansione (eccetto scansione TWAIN) • Stampa • Ricezione memoria fax • Trasmissione fax da memoria • Stampa immediata fax • Stampa di un fax ricevuto nella memoria della macchina • Ricezione Internet Fax • Trasmissione Internet Fax • Trasmissione LAN-Fax
Trasmissione LAN-Fax	<ul style="list-style-type: none"> • Copia • Scansione (eccetto scansione TWAIN) • Stampa • Ricezione Internet Fax • Trasmissione Internet Fax • Ricezione di un lavoro LAN-Fax dal computer

*1 La stampa si avvia dopo il termine della scansione se [Gradazione:] è impostato su [Standard] o su [Fine] (driver di stampa PCL), oppure quando si stampa dal driver di stampa PostScript 3.

*2 La scansione non è possibile se [Gradazione:] è impostato su [Standard] o su [Fine] (driver di stampa PCL), oppure quando si stampa dal driver di stampa PostScript 3.

*3 La trasmissione fax non è possibile se [Gradazione:] è impostato su [Fine] (driver di stampa PCL), oppure quando si stampa dal driver di stampa PostScript 3.

*4 La stampa PictBridge potrebbe non riuscire se c'è poco spazio disponibile nella memoria.

- *5 La stampa potrebbe essere annullata se [Gradazione:] è impostato su [Standard] o su [Fine] (driver di stampa PCL), oppure quando si stampa dal driver di stampa PostScript 3.
- *6 La stampa di un fax potrebbe durare più a lungo del normale se contemporaneamente si scansisce un documento tramite il pannello di controllo, soprattutto se vengono scansionate più pagine utilizzando il vetro di esposizione.
- *7 La trasmissione Internet Fax non inizia fino all'avvenuta ricezione dell'Internet Fax.
- *8 La connessione al server POP3 non può avvenire durante la trasmissione Internet Fax.

↓ Nota

- Se si cerca di utilizzare una funzione che non può essere eseguita simultaneamente, la macchina invia un segnale sonoro (un bip) o appare un messaggio di errore sullo schermo del computer. In tal caso, riprovare dopo aver terminato il lavoro in corso.

Connessione della macchina

Questa sezione illustra come collegare la macchina al computer e alla linea telefonica.

Connessione con il computer tramite cavo USB

2

★ Importante

- Il cavo di interfaccia USB 2.0 non viene fornito. Procurarsi un cavo USB adeguato al computer in uso.
- La connessione USB con un Macintosh è possibile solo tramite la porta USB standard del computer.

1. Rimuovere lo sportello dei cavi.

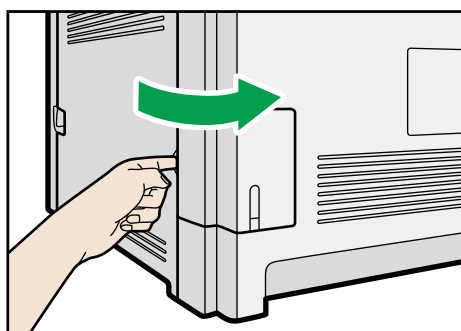

CES068

2. Collegare il connettore quadrato del cavo USB 2.0 alla porta USB.

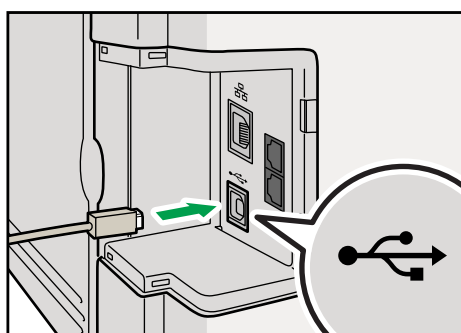

CES096

3. Collegare il connettore piatto all'estremità opposta del cavo all'interfaccia USB del computer o ad un hub USB.

4. Installare nuovamente lo sportello dei cavi.

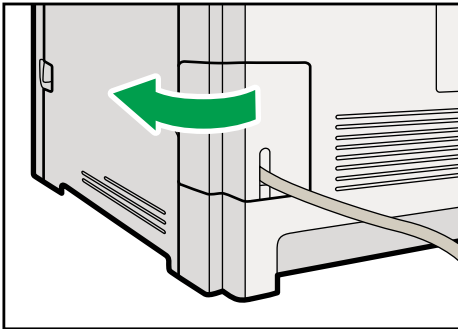

CES094

Riferimento

- Per informazioni sull'installazione dei driver di stampa per la connessione USB, vedere le istruzioni fornite nel CD-ROM del driver.

Connessione a una fotocamera digitale tramite cavo USB

La macchina supporta la stampa diretta che consente di stampare immagini scattate con una fotocamera digitale collegando la fotocamera direttamente alla macchina. Di seguito viene illustrata la procedura di connessione della macchina a una fotocamera digitale.

Importante

- Utilizzare il cavo USB fornito con la fotocamera digitale.
 - Controllare che la fotocamera digitale utilizzata supporti PictBridge.
1. Assicurarsi che sia la macchina sia la fotocamera digitale siano accese.
 2. Aprire lo sportello della porta USB, collegare il cavo USB, quindi collegare l'altra estremità del cavo alla fotocamera digitale.

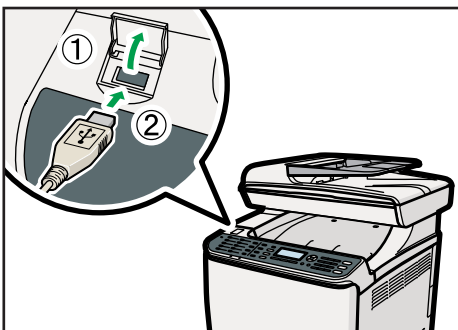

CES196

Quando la macchina riconosce la fotocamera digitale come un dispositivo PictBridge, sul pannello di controllo della macchina vengono visualizzati i messaggi "Conness.a PictBridge..." e poi "Pronto".

3. Quando alla macchina non è connessa una fotocamera digitale, conservare il cavo USB in un luogo sicuro.

↓ Nota

- Per informazioni sul metodo di stampa, vedere P.150 "Stampa PictBridge".
- Assicurarsi di chiudere lo sportello della porta USB dopo l'uso.

Connessione con un cavo di rete

Di seguito viene illustrata la procedura per collegare la macchina al computer tramite la rete.

Preparare l'hub e altri dispositivi di rete prima di collegare il cavo 10BASE-T o 100BASE-TX alla porta Ethernet della macchina.

⚠ AVVERTIMENTO

- Non collegare la porta Ethernet della macchina a una rete ad alta tensione, come una linea telefonica. In caso contrario, potrebbero verificarsi incendi o scosse elettriche.

★ Importante

- Usare un cavo Ethernet schermato. I cavi non schermati creano interferenza elettromagnetica, possibile causa di problemi di funzionamento.
- Il cavo Ethernet non viene fornito con la macchina. Selezionare il cavo appropriato in base all'ambiente di rete in uso.

1. Rimuovere lo sportello dei cavi.

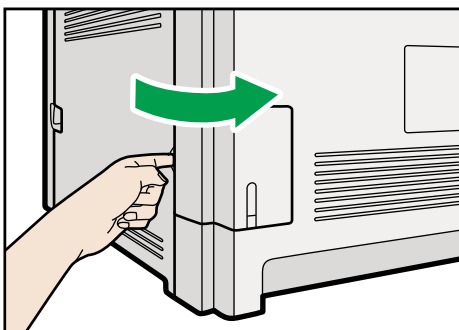

CES068

2. Collegare il cavo ethernet alla porta ethernet.

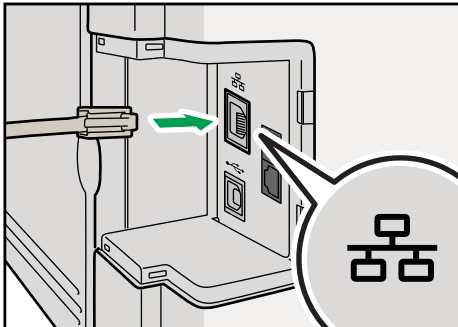

CES093

3. Collegare l'altra estremità del cavo alla rete (ad esempio ad un hub di rete).

4. Installare nuovamente lo sportello dei cavi.

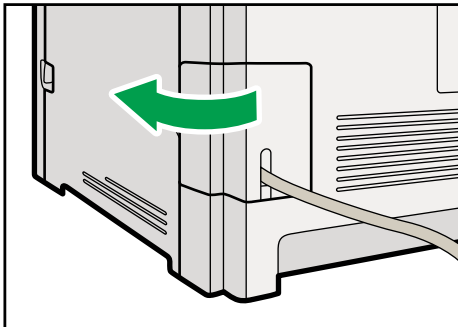

CES094

Riferimento

- Per informazioni sulle impostazioni dell'ambiente di rete, vedere P.71 "Configurazione della macchina".
- Per informazioni sull'installazione dei driver di stampa per la connessione di rete, consultare le istruzioni fornite nel CD-ROM del driver.

Letture dei LED luminosi

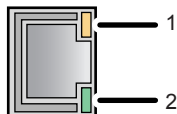

CES095

1. Giallo: lampeggia se sono utilizzati 100BASE-TX o 10BASE-T.
2. Verde: si accende quando la macchina è collegata correttamente alla rete.

Connessione a una linea telefonica

È possibile collegare la macchina alla rete telefonica pubblica (PSTN) direttamente o tramite una centrale telefonica per uso privato (PBX - private branch exchange).

È inoltre possibile collegare un telefono esterno per utilizzare la stessa linea telefonica anche per chiamate normali.

 Regione **B**

AVVERTIMENTO

- Per ridurre il rischio di incendi, utilizzare esclusivamente cavi telefonici AWG 26 o più grandi.

 Regione **B**

ATTENTION

- Pour réduire le risque d'incendie, utiliser uniquement des conducteurs de télécommunications 26 AWG ou de section supérieure.

Importante

-  Regione **B**: Negli Stati Uniti è obbligatorio per legge programmare il numero d'identificazione telefonica (il numero di fax) nella macchina prima di collegarsi alla rete telefonica pubblica.
- Accertarsi che il tipo di connettore sia corretto prima di iniziare.

1. Rimuovere lo sportello dei cavi.

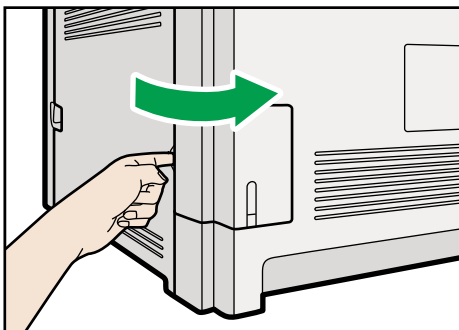

CES068

2. Collegare il cavo della linea telefonica a LINE.

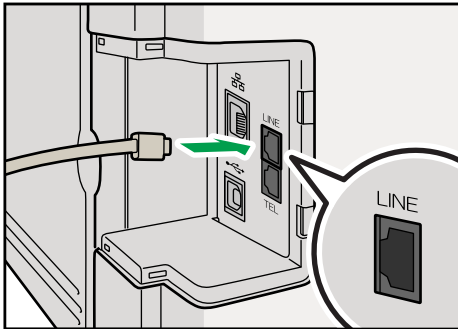

CES041

3. Se viene utilizzato un telefono esterno, collegare il telefono a TEL.

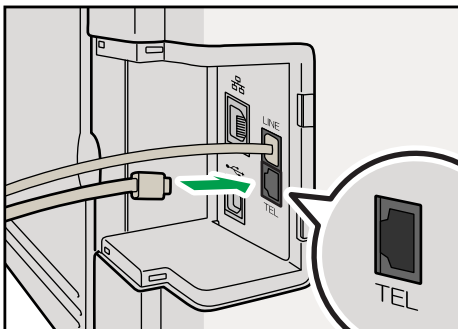

CES040

4. Inserire il cavo di linea telefonica nell'apertura dello sportello del cavo.

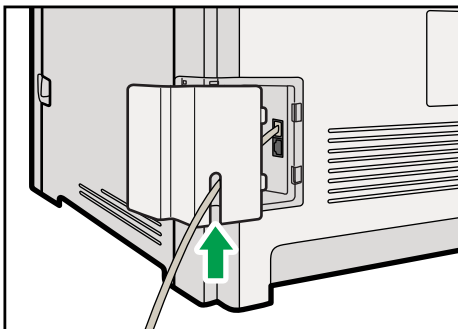

CES045

5. Agganciare le linguette dello sportello del cavo nelle apposite aperture della macchina.

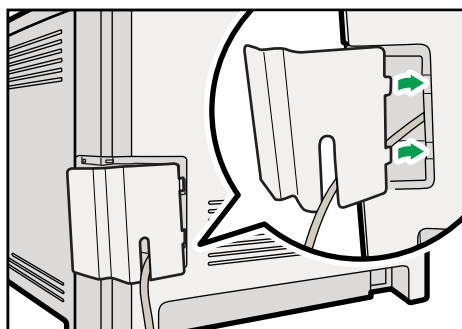

CES046

6. Posizionare lo sportello del cavo al suo posto.

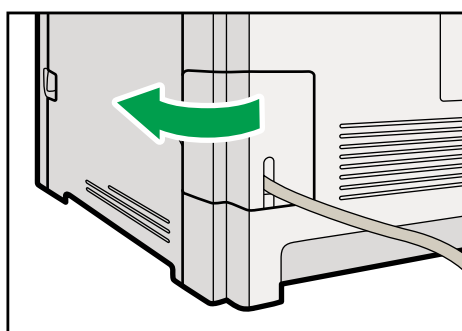

CES094

Nota

- Dopo aver collegato la macchina alla linea telefonica, configurare le impostazioni della rete telefonica e il modo di ricezione fax.
- Se il telefono possiede funzioni non compatibili con questa macchina, tali funzioni non potranno essere utilizzate.
- Verificare di aver registrato il numero fax utente e il nome utente durante le impostazioni iniziali. È possibile controllare le informazioni registrate in [Programma Informazioni Fax] in [Strum. ammin.].

Riferimento

- Per informazioni su come registrare le informazioni del mittente fax, vedere P.303 "Impostazioni amministratore".
- Per informazioni su come configurare le impostazioni della rete telefonica, vedere P.76 "Configurazione delle impostazioni della rete telefonica".
- Per informazioni su come configurare il modo di ricezione fax, vedere P.244 "Selezionare il modo ricezione".
- Per informazioni su [Programma Informazioni Fax], vedere P.303 "Impostazioni amministratore".

Configurazione della macchina

Questa sezione illustra come configurare le impostazioni necessarie all'utilizzo della macchina in una rete e come fax.

Configurazione delle impostazioni dell'indirizzo IPv4

2

La procedura per configurare le impostazioni cambia a seconda che le informazioni relative all'indirizzo IPv4 vengano assegnate automaticamente dalla rete (DHCP) o manualmente.

Predisporre la macchina alla ricezione automatica di un indirizzo IPv4

★ Importante

- Per ottenere automaticamente un indirizzo IPv4 è necessario un server DHCP in rete.

1. Premere il tasto [Strumenti utente].

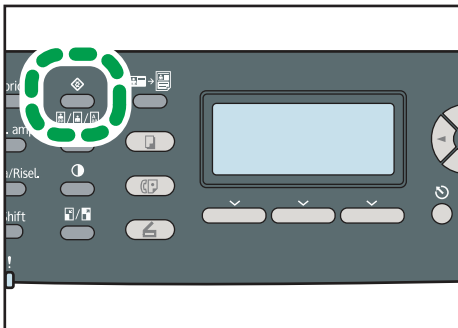

IT CES184

2. Premere i tasti [▲][▼] per selezionare [Impostazioni di rete], quindi premere il tasto [OK].
3. Se viene richiesta una password, inserirla utilizzando i tasti numerici e premere il tasto [OK].
4. Premere i tasti [▲][▼] per selezionare [Configurazione IPv4], quindi premere il tasto [OK].
5. Premere i tasti [▲][▼] per selezionare [DHCP], quindi premere il tasto [OK].
6. Premere i tasti [▲][▼] per selezionare [Attivo], quindi premere il tasto [OK].
7. Premere il tasto [Strumenti utente] per tornare alla schermata iniziale.
8. Se viene richiesto di riavviare la macchina, spegnerla e poi riaccenderla.
9. Stampare la pagina di configurazione per verificare le impostazioni.

L'impostazione dell'indirizzo IPv4 viene visualizzata in "TCP/IP" sulla pagina di configurazione.

Nota

- È possibile premere il tasto [Escape] per tornare al livello precedente della struttura menu.
- È possibile specificare una password per accedere al menu [Impostazioni di rete] in [Blocca strum. ammin.].
- Se l'ambiente di rete richiede una velocità di trasmissione specifica non rilevata automaticamente, impostare la velocità di trasmissione in [Imposta velocità ethernet] in [Impostazioni di rete].
- Quando [DHCP] è attivo, non vengono utilizzate le impostazioni relative all'indirizzo IPv4 configurate manualmente.

Riferimento

- Per informazioni sull'accensione e lo spegnimento della macchina, vedere P.52 "Accendere la macchina".
- Per informazioni su come stampare la pagina di configurazione, vedere P.295 "Stampare la pagina di configurazione".
- Per informazioni su [Blocca strum. ammin.], vedere P.303 "Impostazioni amministratore".
- Per informazioni su [Imposta velocità ethernet], vedere P.291 "Impostazioni di rete".

Assegnazione manuale dell'indirizzo IPv4 della macchina

Importante

- L'indirizzo IPv4 assegnato alla macchina non deve essere utilizzato da altri dispositivi nella stessa rete.

1. Premere il tasto [Strumenti utente].

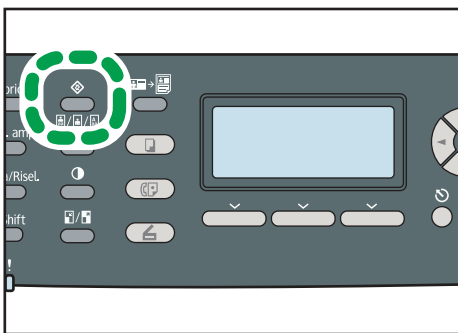

IT CES184

2. Premere i tasti [▲][▼] per selezionare [Impostazioni di rete], quindi premere il tasto [OK].
3. Se viene richiesta una password, inserirla utilizzando i tasti numerici e premere il tasto [OK].
4. Premere i tasti [▲][▼] per selezionare [Configurazione IPv4], quindi premere il tasto [OK].
5. Premere i tasti [▲][▼] per selezionare [DHCP], quindi premere il tasto [OK].

6. Premere i tasti [▲][▼] per selezionare [Non attivo], quindi premere il tasto [OK].
7. Premere i tasti [▲][▼] per selezionare [Indirizzo IP], quindi premere il tasto [OK].
Viene visualizzato l'indirizzo IPv4 in uso.
8. Inserire l'indirizzo IPv4 utilizzando i tasti numerici, quindi premere [OK].
Premere i tasti [◀][▶] per muoversi da campo a campo.
9. Premere i tasti [▲][▼] per selezionare [Maschera sottorete], quindi premere il tasto [OK].
Viene visualizzata la maschera di sottorete in uso.
10. Inserire la maschera di sottorete tramite i tasti numerici, quindi premere il tasto [OK].
Premere i tasti [◀][▶] per muoversi da campo a campo.
11. Premere i tasti [▲][▼] per selezionare [Indirizzo gateway], quindi premere il tasto [OK].
Viene visualizzato l'indirizzo gateway in uso.
12. Inserire l'indirizzo gateway utilizzando i tasti numerici, quindi premere [OK].
Premere i tasti [◀][▶] per muoversi da campo a campo.
13. Premere il tasto [Strumenti utente] per tornare alla schermata iniziale.
14. Se viene richiesto di riavviare la macchina, spegnerla e poi riaccenderla.
15. Stampare la pagina di configurazione per verificare le impostazioni.
L'impostazione dell'indirizzo IPv4 viene visualizzata in "TCP/IP" sulla pagina di configurazione.

↓ Nota

- È possibile premere il tasto [Escape] per tornare al livello precedente della struttura menu.
- È possibile specificare una password per accedere al menu [Impostazioni di rete] in [Blocca strum. ammin.].
- Se l'ambiente di rete richiede una velocità di trasmissione specifica non rilevata automaticamente, impostare la velocità di trasmissione in [Imposta velocità ethernet] in [Impostazioni di rete].
- Quando [DHCP] è attivo, non vengono utilizzate le impostazioni relative all'indirizzo IPv4 configurate manualmente.

📖 Riferimento

- Per informazioni sull'accensione e lo spegnimento della macchina, vedere P.52 "Accendere la macchina".
- Per informazioni su come stampare la pagina di configurazione, vedere P.295 "Stampare la pagina di configurazione".
- Per informazioni su [Blocca strum. ammin.], vedere P.303 "Impostazioni amministratore".
- Per informazioni su [Imposta velocità ethernet], vedere P.291 "Impostazioni di rete".

Configurazione delle impostazioni dell'indirizzo IPv6

La procedura per configurare le impostazioni di rete cambia a seconda che le informazioni dell'indirizzo IPv6 vengano assegnate automaticamente dalla rete (DHCP) o manualmente.

2

Impostare la macchina per la ricezione automatica di un indirizzo IPv6

★ Importante

- Per ottenere automaticamente un indirizzo IPv6 è necessario un server DHCP in rete.

1. Premere il tasto [Strumenti utente].

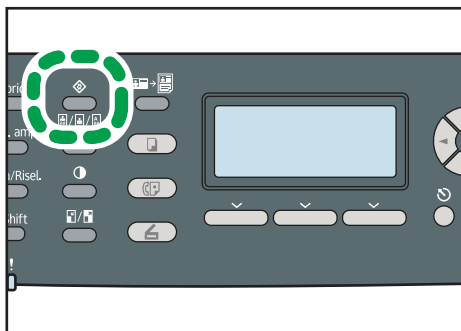

IT CES184

2. Premere i tasti [▲][▼] per selezionare [Impostazioni di rete], quindi premere il tasto [OK].
3. Se viene richiesta una password, inserirla utilizzando i tasti numerici e premere il tasto [OK].
4. Premere i tasti [▲][▼] per selezionare [Configurazione IPv6], quindi premere il tasto [OK].
5. Premere i tasti [▲][▼] per selezionare [DHCP], quindi premere il tasto [OK].
6. Premere i tasti [▲][▼] per selezionare [Attivo], quindi premere il tasto [OK].
7. Premere il tasto [Strumenti utente] per tornare alla schermata iniziale.
8. Se viene richiesto di riavviare la macchina, spegnerla e poi riaccenderla.
9. Stampare la pagina di configurazione per verificare le impostazioni.

L'impostazione relativa all'indirizzo IPv6 è visualizzata in "Configurazione IPv6" sulla pagina di configurazione.

↓ Nota

- È possibile premere il tasto [Escape] per tornare al livello precedente della struttura menu.
- È possibile specificare una password per accedere al menu [Impostazioni di rete] in [Blocca strum. ammin.].
- Quando [DHCP] è attivo, non vengono utilizzate le impostazioni dell'indirizzo IPv6 configurate manualmente.

Riferimento

- Per informazioni sull'accensione e lo spegnimento della macchina, vedere P.52 "Accendere la macchina".
- Per informazioni su come stampare la pagina di configurazione, vedere P.295 "Stampare la pagina di configurazione".
- Per informazioni su [Blocca strum. ammin.], vedere P.303 "Impostazioni amministratore".

Asegnazione manuale dell'indirizzo IPv6 della macchina

Importante

- L'indirizzo IPv6 assegnato alla macchina non deve essere utilizzato da altri dispositivi nella stessa rete.

1. Premere il tasto [Strumenti utente].

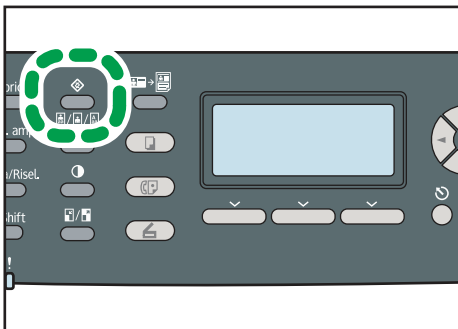

IT CES184

2. Premere i tasti [▲][▼] per selezionare [Impostazioni di rete], quindi premere il tasto [OK].
3. Se viene richiesta una password, inserirla utilizzando i tasti numerici e premere il tasto [OK].
4. Premere i tasti [▲][▼] per selezionare [Configurazione IPv6], quindi premere il tasto [OK].
5. Premere i tasti [▲][▼] per selezionare [DHCP], quindi premere il tasto [OK].
6. Premere i tasti [▲][▼] per selezionare [Non attivo], quindi premere il tasto [OK].
7. Premere i tasti [▲][▼] per selezionare [Indirizzo config.manuale], quindi premere il tasto [OK].
8. Inserire l'indirizzo IPv6 utilizzando i tasti numerici e premere [OK].
9. Premere i tasti [▲][▼] per selezionare [Lunghezza prefisso], quindi premere il tasto [OK].
10. Inserire la lunghezza prefisso utilizzando i tasti numerici e premere il tasto [OK].
11. Premere i tasti [▲][▼] per selezionare [Indirizzo gateway], quindi premere il tasto [OK].
12. Inserire l'indirizzo gateway utilizzando i tasti numerici, quindi premere [OK].
13. Premere il tasto [Strumenti utente] per tornare alla schermata iniziale.

14. Se viene richiesto di riavviare la macchina, spegnerla e poi riaccenderla.

15. Stampare la pagina di configurazione per verificare le impostazioni.

L'impostazione relativa all'indirizzo IPv6 è visualizzata in "Configurazione IPv6" sulla pagina di configurazione.

Nota

- È possibile premere il tasto [Escape] per tornare al livello precedente della struttura menu.
- È possibile specificare una password per accedere al menu [Impostazioni di rete] in [Blocca strum. ammin.].
- Quando [DHCP] è attivo, non vengono utilizzate le impostazioni dell'indirizzo IPv6 configurate manualmente.

Riferimento

- Per informazioni sull'accensione e lo spegnimento della macchina, vedere P.52 "Accendere la macchina".
- Per informazioni su come stampare la pagina di configurazione, vedere P.295 "Stampare la pagina di configurazione".
- Per informazioni su [Blocca strum. ammin.], vedere P.303 "Impostazioni amministratore".

Configurazione delle impostazioni della rete telefonica

Configurare il tipo di collegamento telefonico

Selezionare il tipo di collegamento telefonico a seconda del servizio disponibile. Esistono due modalità di composizione: a toni e ad impulsi.

Questa funzione non è disponibile in alcune regioni.

1. Premere il tasto [Strumenti utente].

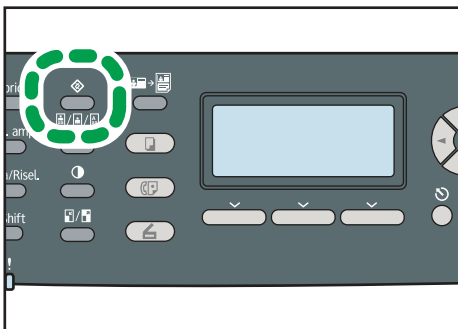

2. Premere i tasti [▲] [▼] per selezionare [Strum. ammin.], quindi premere il tasto [OK].

3. Se viene richiesta una password, inserirla utilizzando i tasti numerici e premere il tasto [OK].
4. Premere i tasti [^][▼] per selezionare [Telefono a disco/tastiera], quindi premere il tasto [OK].
5. Premere i tasti [^][▼] per selezionare il tipo di collegamento telefonico adeguato al servizio offerto, quindi premere il tasto [OK].
6. Premere il tasto [Strumenti utente] per tornare alla schermata iniziale.

↓ Nota

- È possibile premere il tasto [Escape] per tornare al livello precedente della struttura menu.
- È possibile specificare una password per accedere al menu [Strum. ammin.] in [Blocca strum. ammin.].

📖 Riferimento

- Per informazioni su [Blocca strum. ammin.], vedere P.303 "Impostazioni amministratore".

Selezionare il tipo di collegamento di rete telefonica

Selezionare il tipo di collegamento alla rete telefonica.

Ne esistono due tipi: la rete telefonica pubblica (PSTN) e la centrale telefonica per uso privato (PBX).

1. Premere il tasto [Strumenti utente].

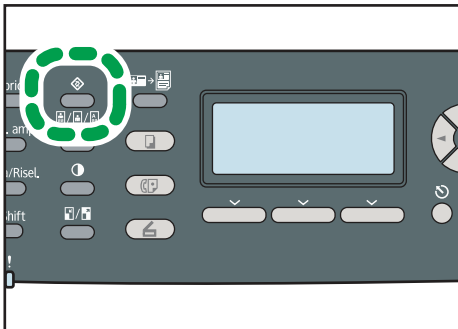

IT CES184

2. Premere i tasti [^][▼] per selezionare [Strum. ammin.], quindi premere il tasto [OK].
3. Se viene richiesta una password, inserirla utilizzando i tasti numerici e premere il tasto [OK].
4. Premere i tasti [^][▼] per selezionare [PSTN / PBX], quindi premere il tasto [OK].
5. Premere i tasti [^][▼] per selezionare [PSTN] o [PBX], quindi premere il tasto [OK].
6. Premere il tasto [Strumenti utente] per tornare alla schermata iniziale.

Nota

- È possibile premere il tasto [Escape] per tornare al livello precedente della struttura menu.
- È possibile specificare una password per accedere al menu [Strum. ammin.] in [Blocca strum. ammin.].

Riferimento

- Per informazioni su [Blocca strum. ammin.], vedere P.303 "Impostazioni amministratore".

Impostare il numero di accesso alla linea esterna

Se la macchina è collegata a una rete telefonica tramite un PBX, impostare il numero telefonico per accedere alla linea esterna.

Importante

- Assicurarsi di impostare il numero di accesso alla linea esterna rispettando l'impostazione del PBX. In caso contrario, potrebbe non essere possibile inviare fax a destinatari esterni.

1. Premere il tasto [Strumenti utente].

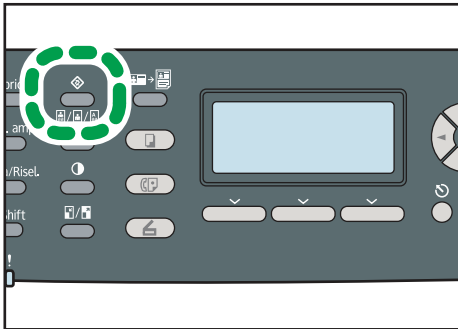

2. Premere i tasti [▲] [▼] per selezionare [Strum. ammin.], quindi premere il tasto [OK].
3. Se viene richiesta una password, inserirla utilizzando i tasti numerici e premere il tasto [OK].
4. Premere i tasti [▲][▼] per selezionare [Numero accesso PBX], quindi premere il tasto [OK].
5. Immettere il numero di accesso alla linea esterna tramite i tasti numerici, quindi premere il tasto [OK].
6. Premere il tasto [Strumenti utente] per tornare alla schermata iniziale.

Nota

- È possibile premere il tasto [Escape] per tornare al livello precedente della struttura menu.
- È possibile specificare una password per accedere al menu [Strum. ammin.] in [Blocca strum. ammin.].

 **Riferimento**

- Per informazioni su [Blocca strum. ammin.], vedere P.303 "Impostazioni amministratore".

Condivisione della stampante in rete

Questa sezione spiega come configurare la macchina come stampante di rete Windows.

La stampante viene configurata per abilitare i client di rete ad utilizzarla.

★ Importante

- Per modificare le proprietà della stampante è necessaria l'autorizzazione **Gestione stampanti** (autenticazione di accesso **Controllo totale** in Windows Vista/7). Per ricevere l'autorizzazione, effettuare l'accesso al server dei file come amministratore.
- La seguente procedura di esempio è basata sul sistema Windows XP. Se si usa un altro sistema operativo, la procedura potrebbe essere leggermente diversa.

1. Dal menu [Start] fare clic su [Stampanti e fax].
2. Fare clic sull'icona della stampante da utilizzare.
3. Dal menu [File], fare clic su [Proprietà].
4. Nella scheda [Condivisione], fare clic su [Condividi stampante].
5. Per condividere la stampante con utenti che utilizzando una versione diversa di Windows, fare clic su [Driver aggiuntivi...].
Tralasciare questo passaggio se è stato installato un driver alternativo tramite la selezione di [Condividi stampante] durante l'installazione del driver di stampa.
6. Sulla scheda [Avanzate], fare clic su [Predefinite...] Specificare i valori predefiniti per il driver di stampa che saranno distribuiti ai computer client e fare clic su [OK].
7. Fare clic su [OK].

Installare le opzioni

Questa sezione spiega come installare l'unità di alimentazione carta opzionale.

Installazione dell'unità alimentazione carta (vassoio 2)

2

ATTENZIONE

- Non toccare le estremità della spina con un oggetto metallico: possono verificarsi scosse elettriche o incendi.

ATTENZIONE

- Non toccare la spina del cavo di alimentazione con le mani bagnate. In caso contrario, possono verificarsi scosse elettriche.

AVVERTIMENTO

- Prima di installare o rimuovere opzionali, rimuovere sempre le spine dei cavi di alimentazione dalla presa di rete e far raffreddare completamente l'unità principale. La mancata osservazione di queste precauzioni potrebbe causare ustioni.

AVVERTIMENTO

- La macchina pesa circa 30,0 kg (66,2 lb). Per spostare la stampante, utilizzare le impugnature integrate su entrambi i lati e sollevarla lentamente (sono necessarie due persone). In caso di caduta, la macchina potrebbe rompersi o causare lesioni alle persone.

AVVERTIMENTO

- Se l'unità non viene sollevata con cura oppure viene fatta cadere, si rischiano delle lesioni.

AVVERTIMENTO

- Prima di spostare la macchina, scollegare il cavo di alimentazione dalla presa di rete a muro. Se il cavo viene scollegato bruscamente potrebbe danneggiarsi. Spine o cavi danneggiati possono dar luogo ad un rischio di natura elettrica oppure ad un incendio.

Importante

- La macchina deve essere sempre sollevata da due persone.
- Per stampare utilizzando l'unità di alimentazione carta opzionale, è necessario il vassoio 1. Senza il vassoio 1, la carta si inceppa.
- Non afferrare i vassoi per sollevare la macchina.

1. Assicurarsi che il pacchetto contenga l'unità di alimentazione carta.

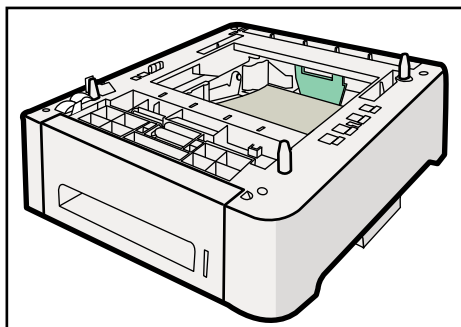

CER004

2. Spegnere l'interruttore generale e scollegare il cavo di alimentazione della macchina dalla presa a muro.
3. Rimuovere il nastro adesivo dall'unità alimentazione carta opzionale.

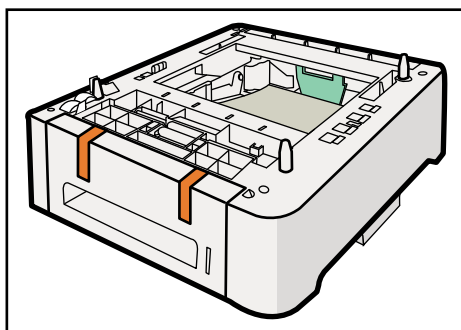

CER023

4. Sollevare utilizzando le maniglie su entrambi i lati della macchina.

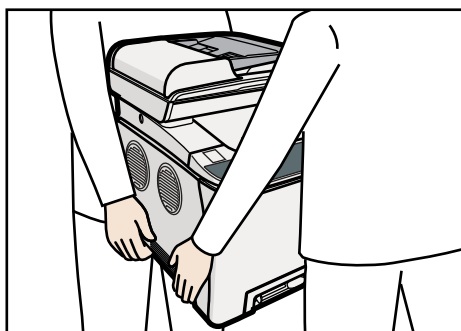

CES052

5. Ci sono tre perni verticali sull'unità di alimentazione carta opzionale. Allinearli ai fori sul lato inferiore della macchina, quindi abbassare la macchina con attenzione facendola combaciare con i perni.

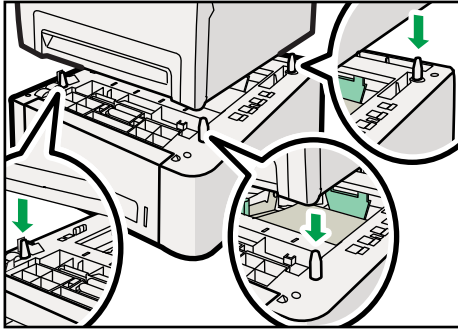

CER005

6. Una volta installata l'opzione, stampare la pagina di configurazione per confermare l'installazione.

Se installata correttamente, sulla pagina di configurazione verrà visualizzato "Vassoio 2" in "Alimentazione carta".

Nota

- Dopo aver selezionato l'unità alimentazione carta opzionale, selezionare il vassoio 2 nel driver di stampa. Per informazioni, vedere la Guida del driver di stampa.
- Se l'unità di alimentazione carta opzionale non è installata correttamente, reinstallarla seguendo questa procedura. Se non si riesce ad installarla correttamente anche dopo aver eseguito la reinstallazione, contattare l'assistenza o l'agente di vendita.

Riferimento

- Per informazioni su come stampare la pagina di configurazione, vedere P.295 "Stampare la pagina di configurazione".
- Per informazioni su come caricare la carta nel vassoio 2, vedere P.108 "Caricare la carta nel vassoio 2".

Carta e altri supporti

Questa sezione descrive la carta supportata, le precauzioni per la carta, i dettagli di ciascun tipo di carta e l'area di stampa.

Nota

- La carta deve essere posizionata in verticale, indipendentemente dal formato.

Carta supportata da ciascun vassoio

Questa sezione descrive il tipo, il formato e la grammatura della carta che può essere caricata in ciascun vassoio. Viene inoltre indicata la capacità di ogni vassoio carta.

Vassoio 1

Tipo	Dimensioni	Peso	Capacità
Carta sottile	A4	da 60 a 160	250
Carta comune	B5 JIS	g/m ²	(80 g/m ² , 20 lb.)
Carta spessore medio	A5	(da 16 a 43 lb.)	
Carta spessa 1, 2	B6 JIS		
Carta riciclata	A6		
Carta colorata	Legal (8 ¹ / ₂ " × 14")		
Carta prestampata	Letter (8 ¹ / ₂ " × 11")		
Carta perforata	Half Letter (5 ¹ / ₂ " × 8 ¹ / ₂ "		
Carta intestata	Executive (7 ¹ / ₄ " × 10 ¹ / ₂ "		
Carta di alta qualità	8 " × 13 "		
Cartoncino	8 ¹ / ₂ " × 13 "		
Carta per etichette	Folio (8 ¹ / ₄ " × 13")		
Busta	16K (195 × 267 mm) Com 10 (4 ¹ / ₈ " × 9 ¹ / ₂ "") Monarch (3 ⁷ / ₈ " × 7 ¹ / ₂ "") Busta C5 (162 × 229 mm) Busta C6 (114 × 162 mm) Busta DL (110 × 220 mm) Formato personalizzato: da 90 a 216 mm di larghezza, da 148 a 356 mm di lunghezza (da 3,54 a 8,50 pollici di larghezza, da 5,83 a 14 pollici di lunghezza)		

Vassoio 2 (opzione)

Tipo	Dimensioni	Peso	Capacità
Carta sottile	A4	da 60 a 105	500
Carta comune	Letter (8 ¹ / ₂ " × 11")	g/m ²	(80 g/m ² , 20 lb.)
Carta spessore medio		(da 16 a 28 lb.)	
Carta spessa 1			
Carta riciclata			
Carta colorata			
Carta prestampata			
Carta perforata			
Carta intestata			

Vassoio bypass

Tipo	Dimensioni	Peso	Capacità
Carta sottile	A4	da 60 a 160	1
Carta comune	B5 JIS	g/m ²	
Carta spessore medio	A5	(da 16 a 43 lb.)	
Carta spessa 1, 2	B6 JIS		
Carta riciclata	A6		
Carta colorata	Legal (8 ¹ / ₂ " × 14")		
Carta perforata	Letter (8 ¹ / ₂ " × 11")		
Carta intestata	Half Letter (5 ¹ / ₂ " × 8 ¹ / ₂ "		
Carta di alta qualità	Executive (7 ¹ / ₄ " × 10 ¹ / ₂ "		
Cartoncino	8 " × 13 "		
Carta per etichette	8 ¹ / ₂ " × 13 "		
Busta	Folio (8 ¹ / ₄ " × 13") 16 K (195 mm × 267 mm) Com 10 (4 ¹ / ₈ " × 9 ¹ / ₂ ") Monarch (3 ⁷ / ₈ " × 7 ¹ / ₂ ") Busta C5 (162 × 229 mm) Busta C6 (114 × 162 mm) Busta DL (110 × 220 mm) Formato personalizzato: da 90 a 216 mm di larghezza, da 148 a 356 mm di lunghezza (da 3,54 a 8,50 pollici di larghezza, da 5,83 a 14 pollici di lunghezza)		

Nota

- Nei seguenti casi non è possibile stampare su carta di formato Legal:
 - Driver stampante PCL
Quando [Gradazione:] in [Qual.stamp.] è impostata su [Fine]
 - Driver di stampa PostScript 3
Quando [Qual.stamp.:] in [Funzioni stampante] è impostata su [Qualità migliore]

Specifiche sui tipi di carta

Le seguenti tabelle illustrano i tipi di carta utilizzabili con questa macchina.

★ Importante

- In base al tipo di carta, è possibile che il toner richieda del tempo per asciugarsi. Prima di maneggiare la carta, accertarsi che i fogli stampati si siano completamente asciugati. Altrimenti è possibile che si sporchino.
- La qualità di stampa è garantita solo usando la carta raccomandata. Per ulteriori informazioni sulla carta consigliata, contattare l'assistenza o l'agente di vendita.

Carta spessore medio

Voce	Descrizione
Spessore carta	da 75 a 90 g/m ² (da 20 a 24 lb.)
Vassoio carta supportato	È possibile utilizzare qualsiasi vassoio di alimentazione.
Formato supportato per F-R	A4, B5 JIS, Legal (8 ¹ / ₂ " × 14"), Letter (8 ¹ / ₂ " × 11"), Executive (7 ¹ / ₄ " × 10 ¹ / ₂ "), 8" × 13", 8 ¹ / ₂ " × 13", Folio (8 ¹ / ₄ " × 13"), 16 K (195 mm × 267 mm)

Carta spessa 1

Voce	Descrizione
Spessore carta	da 91 a 105 g/m ² (da 24 a 28 lb.)
Vassoio carta supportato	È possibile utilizzare qualsiasi vassoio di alimentazione.
Formato supportato per F-R	Nessuno
Note	Il numero di buste che è possibile stampare in un minuto è pari a circa la metà rispetto alla carta di spessore medio.

Carta spessa 2

Voce	Descrizione
Spessore carta	da 106 a 160 g/m ² (da 28 a 43 lb.)
Vassoio carta supportato	Vassoio 1 e Vassoio bypass

Voce	Descrizione
Formato supportato per F-R	Nessuno
Note	Il numero di buste che è possibile stampare in un minuto è pari a circa la metà rispetto alla carta di spessore medio.

Carta sottile

Voce	Descrizione
Spessore carta	da 60 a 65 g/m ² (da 16 a 17 lb.)
Vassoio carta supportato	È possibile utilizzare qualsiasi vassoio di alimentazione.
Formato supportato per F-R	A4, B5 JIS, Legal (8 ¹ / ₂ " × 14"), Letter (8 ¹ / ₂ " × 11"), Executive (7 ¹ / ₄ " × 10 ¹ / ₂ "), 8" × 13", 8 ¹ / ₂ " × 13", Folio (8 ¹ / ₄ " × 13"), 16 K (195 mm × 267 mm)

Carta comune

Voce	Descrizione
Spessore carta	da 66 a 74 g/m ² (da 18 a 20 lb.)
Vassoio carta supportato	È possibile utilizzare qualsiasi vassoio di alimentazione.
Formato supportato per F-R	A4, B5 JIS, Legal (8 ¹ / ₂ " × 14"), Letter (8 ¹ / ₂ " × 11"), Executive (7 ¹ / ₄ " × 10 ¹ / ₂ "), 8" × 13", 8 ¹ / ₂ " × 13", Folio (8 ¹ / ₄ " × 13"), 16 K (195 mm × 267 mm)

Carta riciclata

Voce	Descrizione
Spessore carta	da 75 a 90 g/m ² (da 20 a 24 lb.)
Vassoio carta supportato	È possibile utilizzare qualsiasi vassoio di alimentazione.
Formato supportato per F-R	A4, B5 JIS, Legal (8 ¹ / ₂ " × 14"), Letter (8 ¹ / ₂ " × 11"), Executive (7 ¹ / ₄ " × 10 ¹ / ₂ "), 8" × 13", 8 ¹ / ₂ " × 13", Folio (8 ¹ / ₄ " × 13"), 16 K (195 mm × 267 mm)

Voce	Descrizione
Note	Se lo spessore della carta non rientra nell'intervallo specificato, selezionare [Carta sottile], [Carta comune], [Carta spessa 1] o [Carta spessa 2].

Carta colorata

Voce	Descrizione
Spessore carta	da 75 a 90 g/m ² (da 20 a 24 lb.)
Vassoio carta supportato	È possibile utilizzare qualsiasi vassoio di alimentazione.
Formato supportato per F-R	A4, B5 JIS, Legal (8 ¹ / ₂ " × 14"), Letter (8 ¹ / ₂ " × 11"), Executive (7 ¹ / ₄ " × 10 ¹ / ₂ "), 8" × 13", 8 ¹ / ₂ " × 13", Folio (8 ¹ / ₄ " × 13"), 16 K (195 mm × 267 mm)
Note	Se lo spessore della carta non rientra nell'intervallo specificato, selezionare [Carta sottile], [Carta comune], [Carta spessa 1] o [Carta spessa 2].

Carta prestampata

Voce	Descrizione
Spessore carta	da 75 a 90 g/m ² (da 20 a 24 lb.)
Vassoio carta supportato	Vassoio 1 e Vassoio 2
Formato supportato per F-R	A4, B5 JIS, Legal (8 ¹ / ₂ " × 14"), Letter (8 ¹ / ₂ " × 11"), Executive (7 ¹ / ₄ " × 10 ¹ / ₂ "), 8" × 13", 8 ¹ / ₂ " × 13", Folio (8 ¹ / ₄ " × 13"), 16 K (195 mm × 267 mm)
Note	Se lo spessore della carta non rientra nell'intervallo specificato, selezionare [Carta sottile], [Carta comune], [Carta spessa 1] o [Carta spessa 2].

Carta perforata

Voce	Descrizione
Spessore carta	da 75 a 90 g/m ² (da 20 a 24 lb.)
Vassoio carta supportato	È possibile utilizzare qualsiasi vassoio di alimentazione.

Voce	Descrizione
Formato supportato per F-R	A4, B5 JIS, Legal (8 ¹ / ₂ " × 14"), Letter (8 ¹ / ₂ " × 11"), Executive (7 ¹ / ₄ " × 10 ¹ / ₂ "), 8" × 13", 8 ¹ / ₂ " × 13", Folio (8 ¹ / ₄ " × 13"), 16 K (195 mm × 267 mm)
Note	Se lo spessore della carta non rientra nell'intervallo specificato, selezionare [Carta sottile], [Carta comune], [Carta spessa 1] o [Carta spessa 2].

Carta intestata

Voce	Descrizione
Spessore carta	da 75 a 90 g/m ² (da 20 a 24 lb.)
Vassoio carta supportato	È possibile utilizzare qualsiasi vassoio di alimentazione.
Formato supportato per F-R	A4, B5 JIS, Legal (8 ¹ / ₂ " × 14"), Letter (8 ¹ / ₂ " × 11"), Executive (7 ¹ / ₄ " × 10 ¹ / ₂ "), 8" × 13", 8 ¹ / ₂ " × 13", Folio (8 ¹ / ₄ " × 13"), 16 K (195 mm × 267 mm)
Note	La carta con uno spessore diverso dal tipo specificato non può essere stampata.

Carta di alta qualità

Voce	Descrizione
Spessore carta	da 106 a 160 g/m ² (da 28 a 43 lb.)
Vassoio carta supportato	Vassoio 1 e Vassoio bypass
Formato supportato per F-R	Nessuno
Note	<ul style="list-style-type: none"> • Il numero di buste che è possibile stampare in un minuto è pari a circa la metà rispetto alla carta di spessore medio. • Se lo spessore della carta non rientra nell'intervallo specificato, selezionare [Carta spessa 1].

Cartoncino

Voce	Descrizione
Spessore carta	da 106 a 160 g/m ² (da 28 a 43 lb.)

Voce	Descrizione
Vassoio carta supportato	Vassoio 1 e Vassoio bypass
Formato supportato per F-R	Nessuno
Note	<ul style="list-style-type: none"> • Il numero di buste che è possibile stampare in un minuto è pari a circa la metà rispetto alla carta di spessore medio. • La carta più spessa di 160 g/m² non può essere stampata.

Carta per etichette

Voce	Descrizione
Vassoio carta supportato	Vassoio 1 e Vassoio bypass
Formato supportato per F-R	Nessuno
Note	<ul style="list-style-type: none"> • Il numero di buste che è possibile stampare in un minuto è pari a circa la metà rispetto alla carta di spessore medio. • Non usare carta per etichette con la parte adesiva esposta. La colla può attaccarsi ai componenti interni della macchina, causano problemi di alimentazione carta, alterazione della qualità di stampa o usura prematura dell'unità fotoconduttore della cartuccia di stampa.

Busta

Voce	Descrizione
Vassoio carta supportato	Vassoio 1 e Vassoio bypass
Formato supportato per F-R	Nessuno

Note

- Non utilizzare buste autoadesive. Possono causare malfunzionamenti della macchina.
- Il numero di buste che è possibile stampare in un minuto è pari a circa la metà rispetto a carta di spessore medio.

- La carta può essere caricata solo fino al segno inferiore dei due segni di limite carta presenti sul vassoio.
- Se le buste stampate sono increspate, caricare le buste nella direzione opposta. Inoltre, configurare il driver di stampa per ruotare l'oggetto di stampa di 180 gradi. Per informazioni sull'orientamento di caricamento, vedere la Guida del driver della stampante.
- I fattori ambientali possono ridurre la qualità della stampa, sia per le buste consigliate che non consigliate.
- Se le buste sono molto aracciate dopo la stampa, appiattirle ripiegandole in senso contrario all'arricciamento.
- Dopo la stampa, le buste a volte presentano pieghe lungo i bordi lunghi e macchie di toner sul lato non stampato. Inoltre, l'immagine stampata potrebbe essere sfocata. Quando si stampano ampie aree nere piene, possono apparire strisce a causa della sovrapposizione delle buste.
- Per specificare correttamente la lunghezza di una busta la cui linguetta si apre lungo il bordo più corto, includere la linguetta aperta durante la misura.

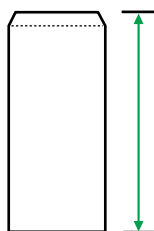

CER112

- Smazzare le buste e allinearne i bordi prima di caricarle.

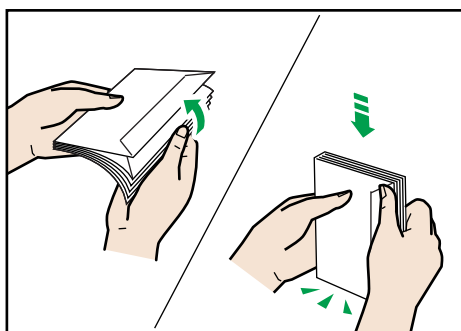

CER108

- Quando si smazzano le buste, verificare che non si attacchino. Se si attaccano, separarle.
- Quando si smazzano le buste, verificare che le linguette delle buste non si attacchino. Se si attaccano, separarle.
- Prima di caricare le buste, appiattirle in modo che l'arricciamento non superi quello mostrato nella figura sotto.

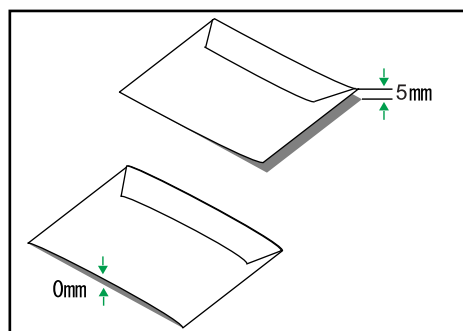

CER109

- Se l'arricciamento è forte, appiattire le buste con le dita, come mostrato nella figura sotto.

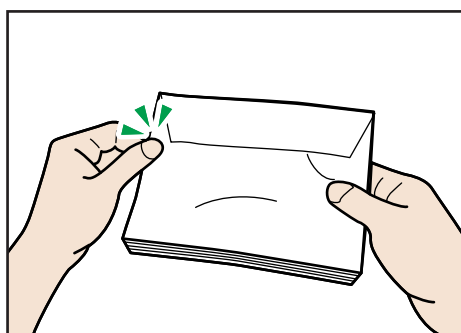

CER110

↓ Nota

- Nei seguenti casi potrebbe non essere possibile eseguire stampe fronte-retro su carta di formato 8" × 13", 8¹/₂" × 13", Folio (8¹/₄" × 13") o 16 K (195 mm × 267 mm):
 - Driver stampante PCL
Quando [Gradazione:] in [Qual.stamp.] è impostata su [Fine]
 - Driver di stampa PostScript 3
Quando [Qual.stamp.:] in [Funzioni stampante] è impostata su [Qualità migliore]

Tipi carta non supportati

Non utilizzare i seguenti tipi di carta perché non sono supportati da questa macchina.

- Carta per stampante a getto d'inchiostro
- Carta incurvata, piegata o increspata
- Carta arricciata o attorcigliata
- Carta strappata
- Carta spiegazzata
- Carta umida

- Carta sporca o danneggiata
- Carta secca al punto da emettere elettricità statica
- Carta su cui è già stata fatta una stampa, ad eccezione della carta intestata prestampata.
È probabile che si verifichino problemi di funzionamento soprattutto se si utilizza carta già stampata con una stampante non laser (es. copiatrici monocromatiche o a colori, stampanti a getto d'inchiostro, ecc.)
- Carte speciali, come carta termica, fogli di alluminio, carta carbone e carta conduttiva
- Carta con grammatura superiore o inferiore ai limiti specificati
- Carta con finestre, fori, perforazioni, ritagli o goffatura
- Carta adesiva per etichette con la parte adesiva esposta
- Carta con fermagli o punti pinzatrice
- Non usare carta per stampante a getto d'inchiostro perché potrebbe rimanere attaccata all'unità di fusione e causare inceppamenti.
- Non caricare lucidi. Caricare solo supporti traslucidi.
- Non utilizzare carta su cui si è già stampato con altre stampanti.

Nota

- Quando si carica la carta, non toccarne la superficie.
- Anche i tipi di carta supportati possono causare inceppamenti e malfunzionamenti se la carta non è in buone condizioni.

Precauzioni per la conservazione della carta

La carta deve essere conservata in modo corretto. Una conservazione non idonea della carta potrebbe ridurre la qualità di stampa, provocare inceppamenti o causare danni alla stampante.

Si raccomanda di:

- Evitare di conservare la carta in ambienti eccessivamente freddi, caldi, umidi o asciutti.
- Non esporre la carta alla luce solare diretta.
- Riporla su una superficie piana.
- Tenere la carta nella sua confezione originale.

Area stampabile

I seguenti diagrammi mostrano le aree della carta che la macchina può stampare.

Accertarsi di impostare correttamente i margini di stampa usando le impostazioni dell'applicazione in cui è stato creato il documento.

Carta

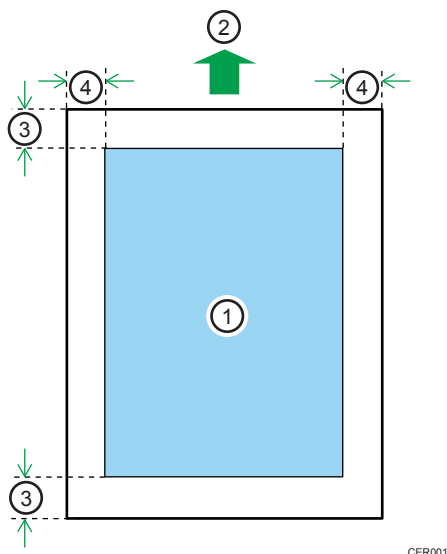

CER001

1. Area di stampa
2. Direzione di alimentazione
3. Circa 4,2 mm (0,17 pollici)
4. Circa 4,2 mm (0,17 pollici)

Busta

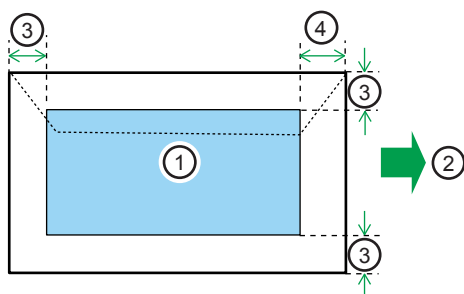

CER117

1. Area di stampa
2. Direzione di alimentazione
3. Circa 10 mm (0,39 pollici)
4. Circa 15 mm (0,59 pollici)

Nota

- L'area di stampa può variare a seconda del formato della carta, del linguaggio della stampante e delle impostazioni del driver di stampa.

- Per ottenere una migliore qualità di stampa delle buste, si raccomanda di impostare i margini destro, sinistro, superiore e inferiore ad almeno 15 mm (0,59 pollici).

Caricare la carta

Questa sezione descrive come caricare la carta nel vassoio carta o nel vassoio bypass

AVVERTIMENTO

- Non estrarre con forza il vassoio. In caso contrario, il vassoio potrebbe cadere e causare lesioni.

AVVERTIMENTO

- Quando si carica la carta, fare attenzione a non incastrare o ferirsi le dita.

Caricare carta nel vassoio 1

L'esempio seguente descrive la procedura di caricamento della carta nel vassoio standard (Vassoio 1).

Importante

- Prima di stampare su carta diversa dal formato buste, verificare che le leve dell'unità fusione nello sportello anteriore siano sollevate. Lasciando le leve abbassate si possono causare problemi di qualità di stampa quando si stampa su carta diversa da buste.
- Assicurarsi che la pila di fogli non superi in altezza il limite superiore posto all'interno del vassoio. Altrimenti possono verificarsi inceppamenti.
- Per evitare problemi di stampa, dopo aver caricato la carta sul vassoio, specificare il tipo e il formato carta tramite il pannello di controllo. Questa macchina non rileva automaticamente il formato della carta.
- Non sistemare tipi di carta diversi nello stesso vassoio.
- Non forzare le guide carta laterali per spostarle. In caso contrario, si potrebbero causare danni al vassoio.
- Non spostare con forza la guida carta finale. In caso contrario, si potrebbero causare danni al vassoio.
- Quando si inserisce il vassoio, verificare che non sia inclinato. Se si inserisce il vassoio inclinato, la stampante può danneggiarsi.
- La carta arricciata potrebbe incastrarsi. Appiattire la carta arricciata prima di caricarla.

1. Estrarre lentamente il vassoio 1 con entrambe le mani.

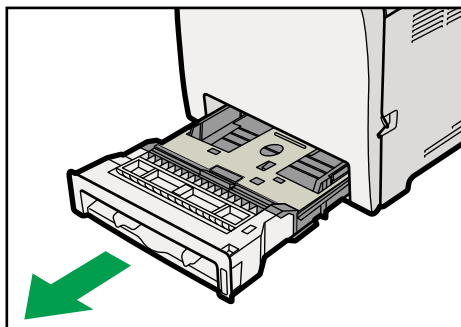

CES059

Posizionare il vassoio su una superficie piatta.

2. Abbassare la piastra metallica e premere finché non scatta in posizione.

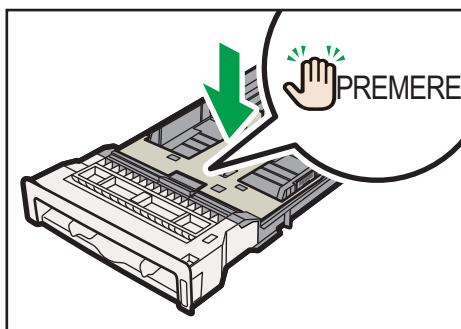

IT CER031

3. Afferrare il fermaglio sulla guida carta laterale e farlo scorrere per farlo corrispondere al formato standard.

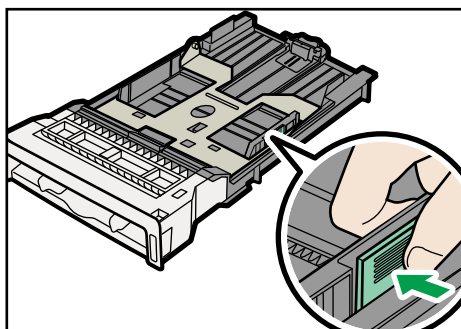

CER032

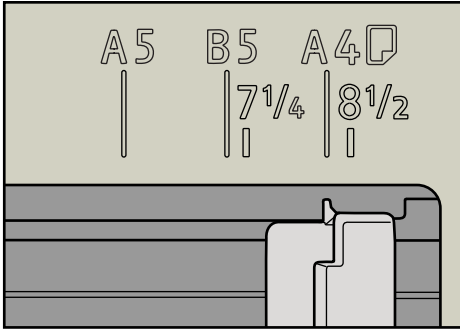

Caricando carta di formato personalizzato, posizionare la guida carta leggermente più larga rispetto al formato effettivo.

4. Afferrare la guida carta anteriore e farla scorrere verso l'interno per farla corrispondere al formato standard.

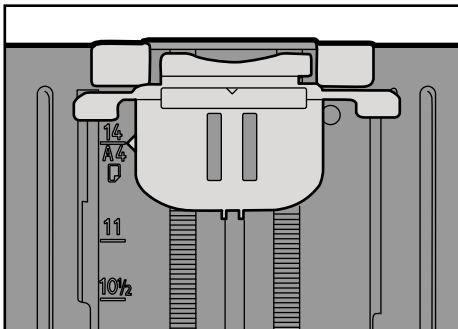
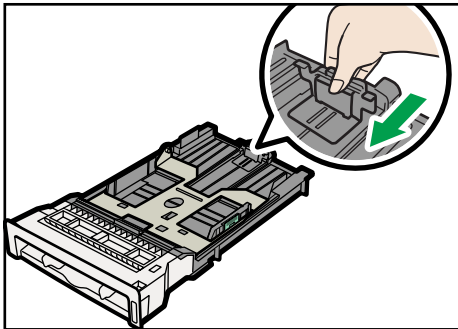

Caricando carta di formato personalizzato, posizionare la guida carta leggermente più larga rispetto al formato effettivo.

5. Caricare la nuova pila di carta con il lato stampa rivolto verso l'alto.

Assicurarsi che la pila di carta non superi l'indicatore superiore di limite massimo (linea superiore) nel vassoio.

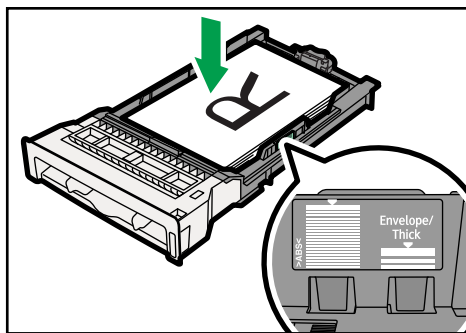

Far scorrere le guide verso l'interno, finché non sono allineate contro i lati della carta.

Verificare che la pila di carta non superi le proiezioni sulle guide carta laterali.

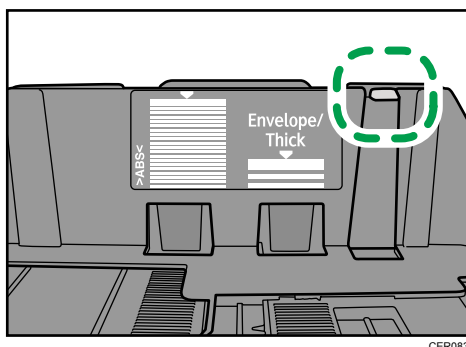

6. Verificare che non ci siano spazi tra la carta e le guide, sia laterali che anteriori.

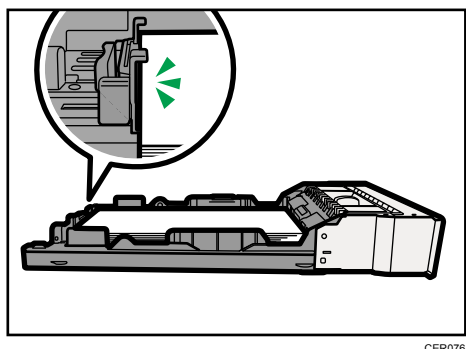

Se c'è spazio tra la carta e la guida anteriore, come nell'esempio riportato sotto, non sarà possibile alimentare correttamente la carta.

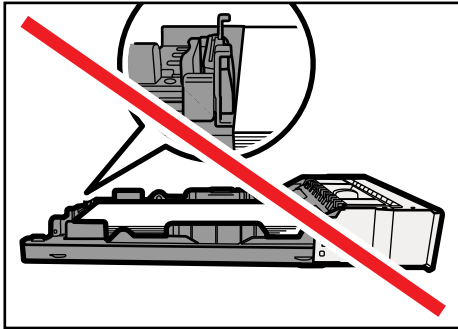

CER077

7. Inserire lentamente il vassoio 1 nella macchina.

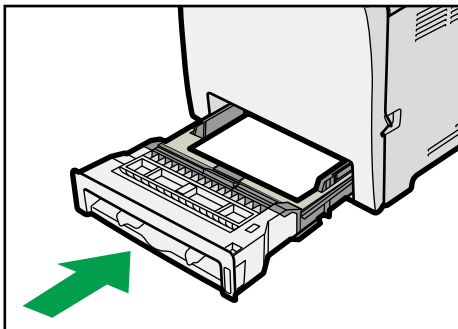

CES062

Per evitare inceppamenti della carta, verificare che il vassoio sia ben inserito.

Nota

- Il limite superiore varia a seconda del tipo di carta: carta sottile o carta spessa. Controllare l'etichetta all'interno del vassoio per verificare il limite superiore.
- L'indicatore della carta restante sulla parte anteriore destra del vassoio mostra approssimativamente quanta carta resta.

Riferimento

- Per ulteriori informazioni sui tipi di carta supportati dalla macchina vedere P.84 "Carta e altri supporti".
- Per ulteriori informazioni sulle impostazioni della carta vedere P.118 "Specificare tipo e formato di carta".

Caricare carta più lunga del formato A4

Questa sezione spiega come caricare nella macchina carta più lunga del formato A4 (297 mm).

★ Importante

- Prima di stampare su carta diversa dal formato buste, verificare che le leve dell'unità fusione nello sportello anteriore siano sollevate. Lasciando le leve abbassate si possono causare problemi di qualità di stampa quando si stampa su carta diversa da buste.
- Assicurarsi che la pila di fogli non superi in altezza il limite superiore posto all'interno del vassoio. Altrimenti possono verificarsi inceppamenti.
- Per evitare problemi di stampa, dopo aver caricato la carta sul vassoio, specificare il tipo e il formato carta tramite il pannello di controllo. Questa macchina non rileva automaticamente il formato della carta.
- Non sistemare tipi di carta diversi nello stesso vassoio.
- Non forzare le guide carta laterali per spostarle. In caso contrario, si potrebbero causare danni al vassoio.
- Non spostare con forza la guida carta finale. In caso contrario, si potrebbero causare danni al vassoio.
- Quando si inserisce il vassoio, verificare che non sia inclinato. Se si inserisce il vassoio inclinato, la stampante può danneggiarsi.

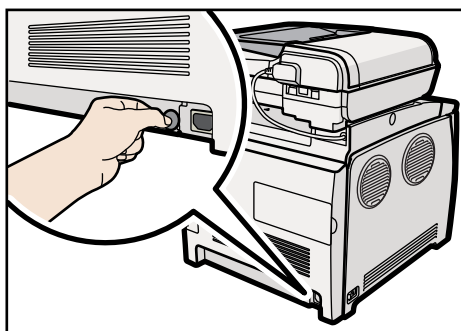
1. Rimuovere lo sportello posteriore con una moneta.

CES123

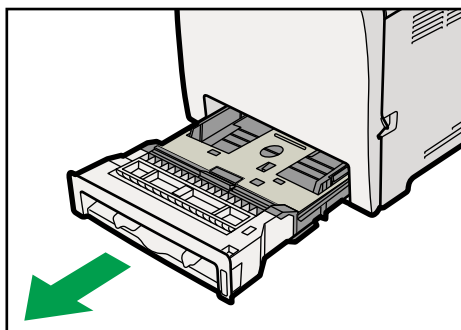
2. Estrarre lentamente il vassoio 1 con entrambe le mani.

CES059

Posizionare il vassoio su una superficie piatta.

3. Abbassare la piastra metallica e premere finché non scatta in posizione.

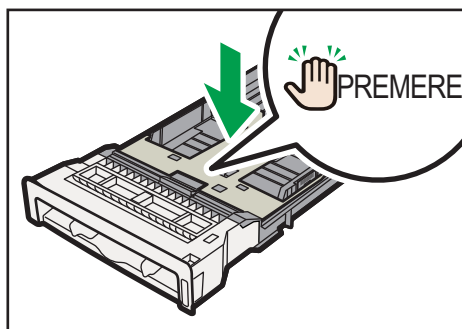

IT CER031

4. Afferrare l'estensore nella direzione indicata da "PREMERE", quindi estrarlo finché non scatta in posizione.

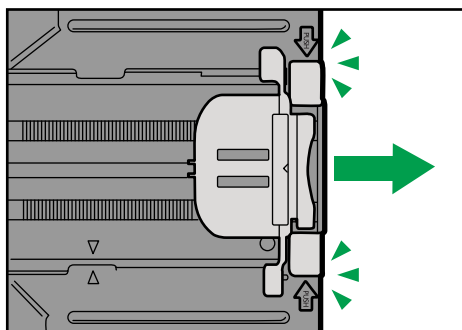

CER084

Dopo aver estratto l'estensore, verificare che le frecce sull'estensore e sul vassoio siano allineate.

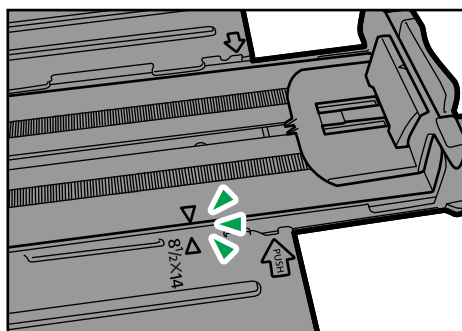

CER085

5. Afferrare il fermaglio sulla guida carta laterale, quindi farlo scorrere in modo che corrisponda al formato Legal.

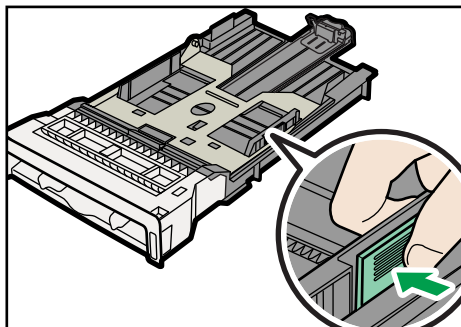

CER102

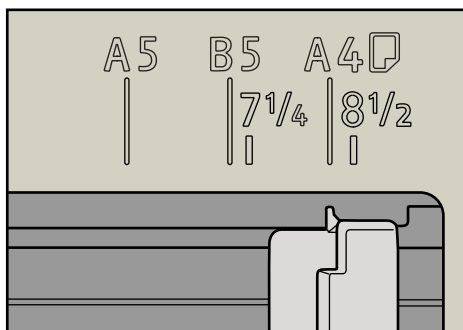

CER082

6. Afferrare la guida anteriore della carta e farla scorrere verso l'interno per farla corrispondere alle dimensioni del formato Legal.

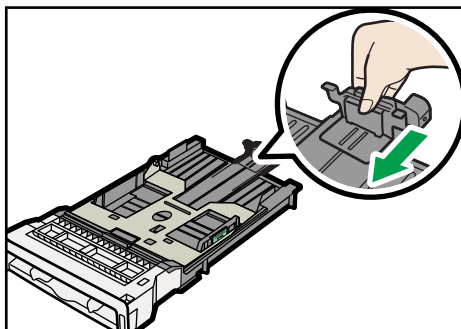

CER104

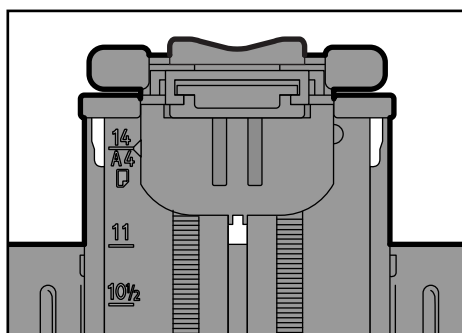

7. Caricare la nuova pila di carta con il lato stampa rivolto verso l'alto.

Assicurarsi che la pila di carta non superi l'indicatore superiore di limite massimo (linea superiore) nel vassoio.

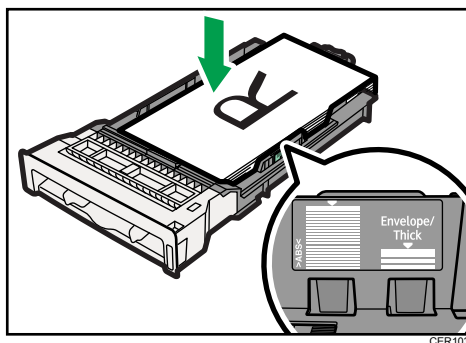

Far scorrere le guide verso l'interno finché non sono allineate contro i lati della carta.

Verificare che la pila di carta non superi le proiezioni sulle guide carta laterali.

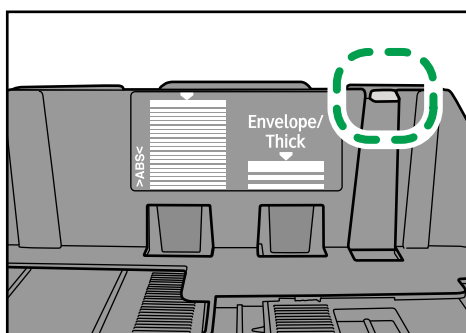

8. Verificare che non ci siano spazi tra la carta e le guide, sia laterali che anteriori.

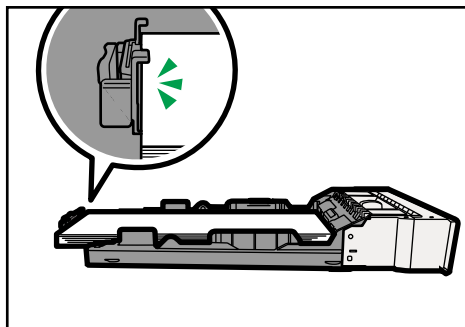

CER105

Se c'è spazio tra la carta e la guida anteriore, come nell'esempio riportato sotto, non sarà possibile alimentare correttamente la carta.

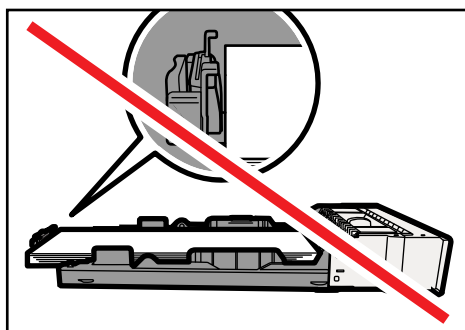

CER106

9. Inserire lentamente il vassoio 1 nella macchina.

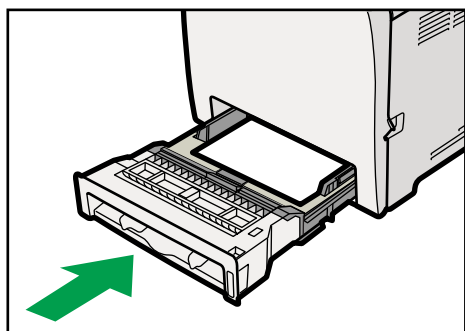

CES062

Per evitare inceppamenti della carta, verificare che il vassoio sia ben inserito.

↓ Nota

- Per reinserire l'estensore, potrebbe essere necessario spingerlo con una certa forza.
- Il limite superiore varia a seconda del tipo di carta: carta sottile o carta spessa. Controllare l'etichetta all'interno del vassoio per verificare il limite superiore.

- L'indicatore della carta restante sulla parte anteriore destra del vassoio mostra approssimativamente quanta carta resta.

Riferimento

- Per ulteriori informazioni sui tipi di carta supportati dalla macchina vedere P.84 "Carta e altri supporti".
- Per ulteriori informazioni sulle impostazioni della carta vedere P.118 "Specificare tipo e formato di carta".

Caricare la carta nel vassoio 2

Il seguente esempio spiega la procedura di caricamento del vassoio 2.

Importante

- Prima di stampare su carta diversa dal formato buste, verificare che le leve dell'unità fusione nello sportello anteriore siano sollevate. Lasciando le leve abbassate si possono causare problemi di qualità di stampa quando si stampa su carta diversa da buste.
- Assicurarsi che la pila di fogli non superi in altezza il limite superiore posto all'interno del vassoio. Altrimenti possono verificarsi inceppamenti.
- Per evitare problemi di stampa, dopo aver caricato la carta sul vassoio, specificare il tipo e il formato carta tramite il pannello di controllo. Questa macchina non rileva automaticamente il formato della carta.
- Non sistemare tipi di carta diversi nello stesso vassoio.
- Non forzare le guide carta laterali per spostarle. In caso contrario, si potrebbero causare danni al vassoio.
- Non spostare con forza la guida carta finale. In caso contrario, si potrebbero causare danni al vassoio.
- Quando si inserisce il vassoio, verificare che non sia inclinato. Se si inserisce il vassoio inclinato, la stampante può danneggiarsi.

1. Sollevare ed estrarre con cautela il vassoio 2, usando entrambe le mani.

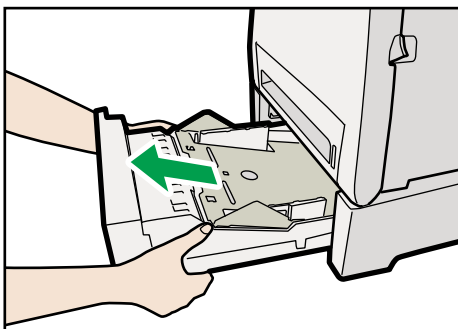

CER070

Posizionare il vassoio su una superficie piatta.

- 2. Premere la piastra inferiore verso il basso e farla scattare in posizione.**

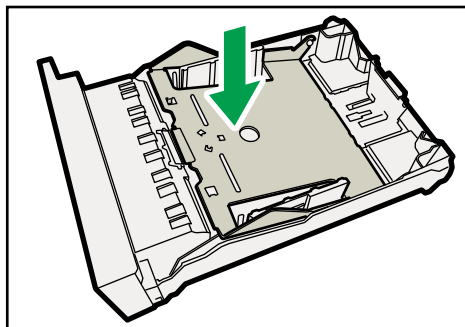

CER071

- 3. Afferrare i fermagli sulla guida carta laterale e regolare le guide in base alle dimensioni della carta.**

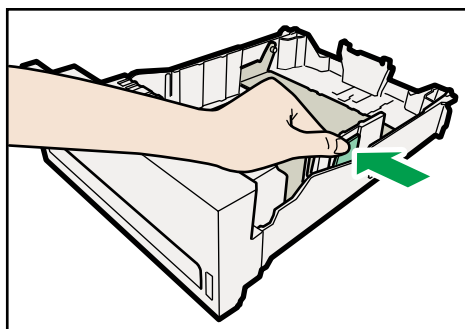

CER072

- 4. Afferrare il fermaglio sulla guida carta finale e allineare la freccia con le dimensioni della carta.**

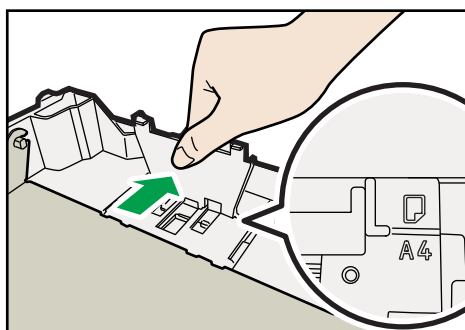

CER086

- 5. Caricare la nuova pila di carta con il lato stampa rivolto verso l'alto.**

Assicurarsi che la pila di carta non superi l'indicatore superiore di limite massimo (linea superiore) nel vassoio.

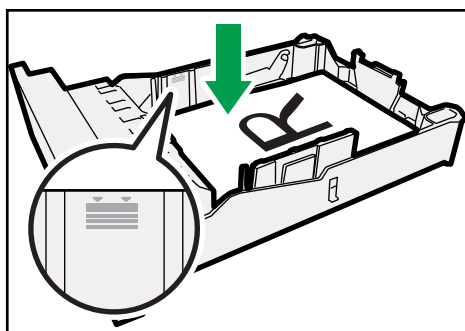

CER073

6. Sollevare e far scorrere il vassoio, poi spingerlo fino in fondo.

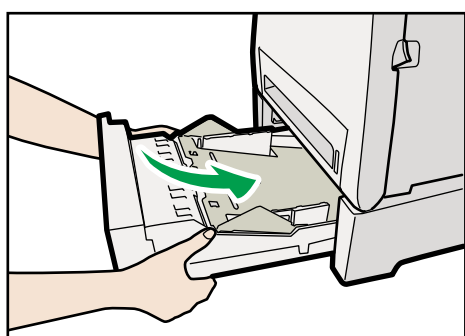

CER074

Per evitare inceppamenti della carta, verificare che il vassoio sia ben inserito.

Nota

- Il limite superiore varia a seconda del tipo di carta: carta sottile o carta spessa. Controllare la linea all'interno del vassoio per verificare il limite superiore.
- L'indicatore della carta restante sulla parte anteriore destra del vassoio mostra approssimativamente quanta carta resta.

Riferimento

- Per ulteriori informazioni sui tipi di carta supportati dalla macchina vedere P.84 "Carta e altri supporti".
- Per ulteriori informazioni sulle impostazioni della carta vedere P.118 "Specificare tipo e formato di carta".

Caricare la carta nel vassoio bypass

Importante

- Prima di stampare su carta diversa dal formato buste, verificare che le leve dell'unità fusione nello sportello anteriore siano sollevate. Lasciando le leve abbassate si possono causare problemi di qualità di stampa quando si stampa su carta diversa da buste.

- Impostare il formato della carta caricata tramite il pannello di controllo o il driver della stampante. Assicurarsi che le impostazioni non siano in conflitto. Altrimenti la carta potrebbe incepparsi oppure la qualità di stampa potrebbe venire compromessa.
- Caricare la carta con il lato di stampa rivolto verso il basso e nella direzione di alimentazione dal lato corto.
- La stampa fronte-retro non è possibile.
- Non è possibile utilizzare il vassoio bypass per l'alimentazione di carta che richiede una specifica posizione di stampa (ad es. la carta prestampata). Per questo tipo di carta utilizzare il vassoio 1.
- Se la carta è arricciata, appiattirla prima di caricarla, per esempio capovolgendo la carta rispetto all'arricciamento.
- Non caricare carta mentre è in funzione la stampante.
- Durante il caricamento della carta nel vassoio bypass, i vassoi 1 e 2 non sono disponibili.
- Non è possibile caricare carta nel vassoio bypass quando la macchina si trova in modalità Risparmio energia. Se la macchina si trova in modalità Risparmio energia, per riattivarla premere il tasto [Copia].

1. Inserire il bordo superiore della carta nella stampante.

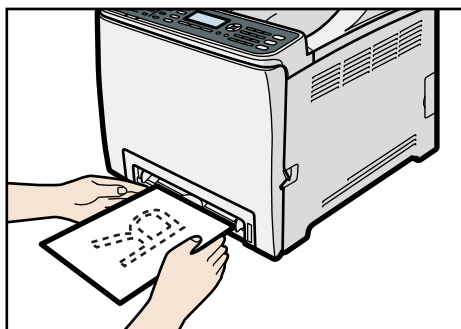

CES134

2. Regolare le guide della carta conformemente al formato della carta.

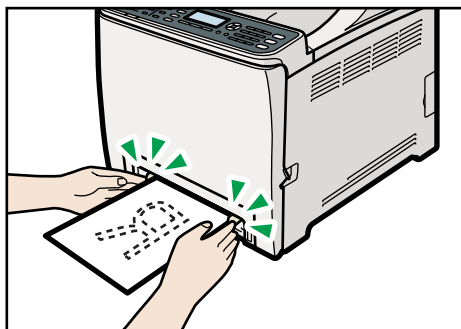

CES135

3. Tenendo la carta con le mani, inserirla con attenzione finché non si arresta.

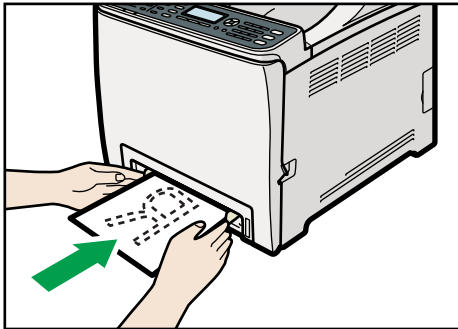

CES136

Una volta inserita fino all'arresto, una porzione della carta entrerà automaticamente nella macchina.

Nota

- Dopo aver caricato la carta sul vassoio, specificare il tipo e il formato carta tramite il pannello di controllo o il driver di stampa.

Riferimento

- Per ulteriori informazioni relative ai tipi di carta supportati, vedere P.84 "Carta e altri supporti".
- Per ulteriori informazioni su come specificare tipo e formato di carta, vedere P.118 "Specificare tipo e formato di carta".

Caricare buste

AVVERTIMENTO

- Le aree interne della macchina possono diventare molto calde. Non toccare le parti contraddistinte da questa etichetta "⚠" (indica una superficie calda).

Importante

- Prima della stampa su buste, verificare che le leve dell'unità di fusione all'interno dello sportello anteriore siano abbassate per evitare che le buste escano sgualcite. Inoltre, dopo la stampa, riportare le leve nella loro posizione originale. Lasciando le leve abbassate si possono causare problemi di qualità di stampa quando si stampa su carta diversa da buste.
- Poiché la temperatura intorno alla guida è elevata, attendere che si raffreddi prima di toccare le leve dell'unità di fusione.

Abbassare le leve dell'unità di fusione

1. Tirare la leva di apertura sullo sportello anteriore e abbassare lo sportello con cautela.

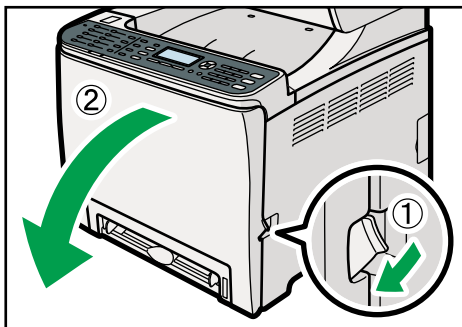

CES141

2. Abbassare le leve dell'unità di fusione.

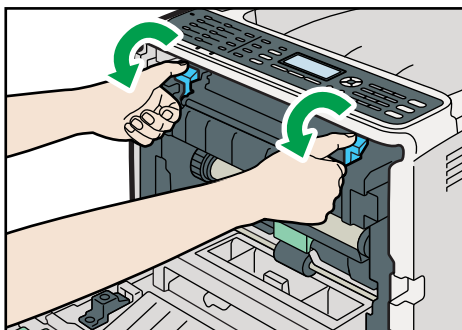

CES257

3. Usando entrambe le mani, spingere con attenzione lo sportello anteriore finché si chiude.



CES142

Caricare buste nel vassoio 1

★ Importante

- Non utilizzare buste autoadesive. Possono causare malfunzionamenti della macchina.
- Verificare che non ci sia aria nelle buste prima di caricarle.
- Caricare insieme soltanto buste dello stesso formato e tipo.
- Prima di caricare le buste, appiattire i bordi entranti (ovvero il bordo della busta che entra nella macchina) usando una matita o un righello.
- Alcuni tipi di buste possono provocare inceppamenti, piegarsi o ridurre la qualità di stampa.
- Se nella busta sono presenti punti di spessore diverso, la qualità di stampa potrebbe risultare non uniforme. Verificare la qualità di stampa stampando una o due buste di prova.
- In un ambiente caldo ed umido, le buste in uscita potrebbero risultare piegate o stampate in modo non corretto.

1. Estrarre lentamente il vassoio 1 con entrambe le mani.

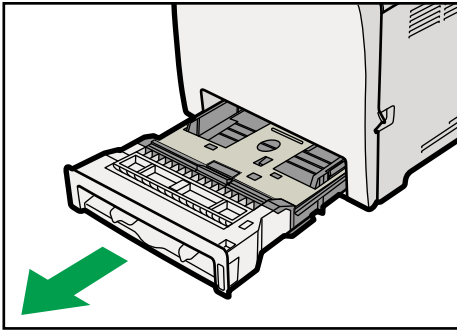

CES059

Posizionare il vassoio su una superficie piatta.

2. Estrarre la carta dal vassoio 1.
3. Abbassare la piastra metallica e premere finché non scatta in posizione.

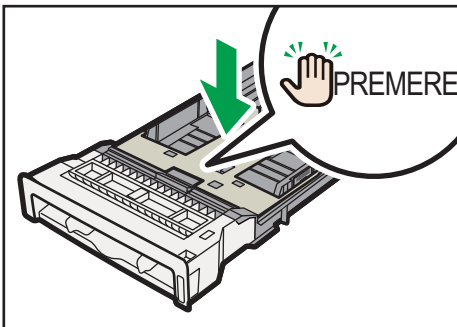

IT CER031

4. Afferrare le graffette sulla guida carta laterale e regolare le guide in base alle dimensioni della busta.

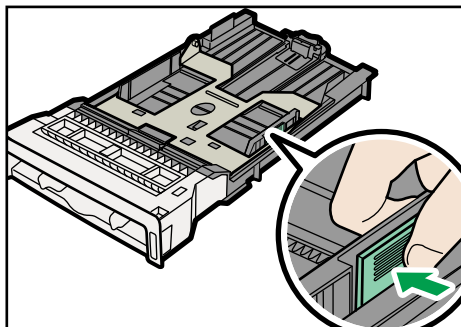

CER032

5. Afferrare le graffette sulla guida carta anteriore e regolarle in modo che corrispondano al formato della busta.
6. Posizionare la busta nel vassoio 1 con il lato da stampare rivolto verso l'alto.

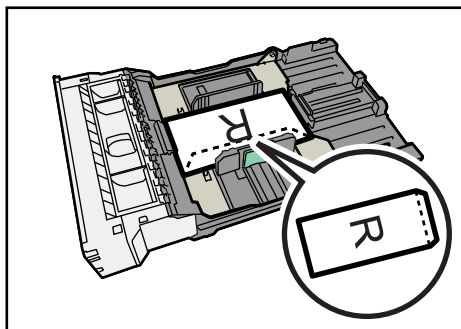

CER111

Assicurarsi che la pila di buste non superi l'indicatore superiore di limite massimo (linea inferiore) nel vassoio.

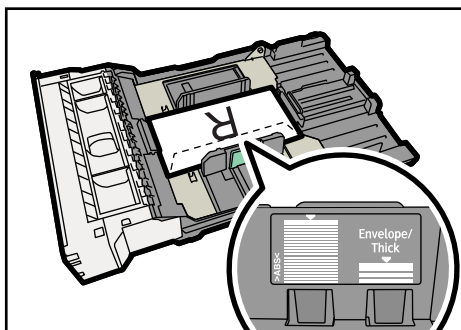

CER050

7. Spingere con attenzione il vassoio 1 nella stampante.

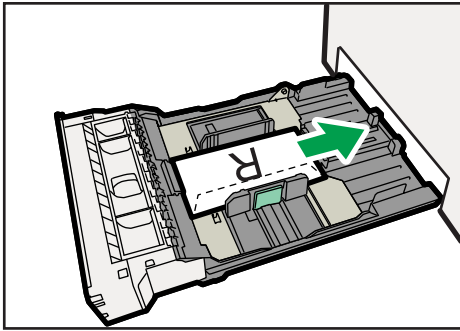

CER051

Per evitare inceppamenti della carta, verificare che il vassoio sia ben inserito.

Nota

- Accertarsi di caricare le buste con i lembi a destra. In caso contrario, le buste potrebbero stropicciarsi.
- Se le buste stampate sono molto stropicciate, caricare le buste nella direzione opposta e poi utilizzare il driver di stampa per ruotare l'oggetto di stampa di 180 gradi prima di eseguire la stampa. Per informazioni, vedere la Guida del driver di stampa.

Riferimento

- Per ulteriori informazioni sui tipi di carta supportati dalla macchina vedere P.84 "Carta e altri supporti".
- Per ulteriori informazioni sulle impostazioni della carta vedere P.118 "Specificare tipo e formato di carta".

Caricare buste nel vassoio bypass

Importante

- Non utilizzare buste autoadesive. Possono causare malfunzionamenti della macchina.
- Verificare che non ci sia aria nelle buste prima di caricarle.
- Caricare insieme soltanto buste dello stesso formato e tipo.
- Prima di caricare le buste, appiattire i bordi entranti (ovvero il bordo della busta che entra nella macchina) usando una matita o un righello.
- Alcuni tipi di buste possono provocare inceppamenti, piegarsi o ridurre la qualità di stampa.
- Se nella busta sono presenti punti di spessore diverso, la qualità di stampa potrebbe risultare non uniforme. Verificare la qualità di stampa stampando una o due buste di prova.
- In un ambiente caldo ed umido, le buste in uscita potrebbero risultare piegate o stampate in modo non corretto.

1. Inserire nella macchina il bordo della busta.

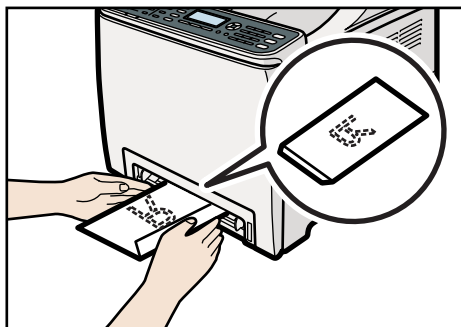

CES202

2. Adattare le guide della carta al formato della busta.

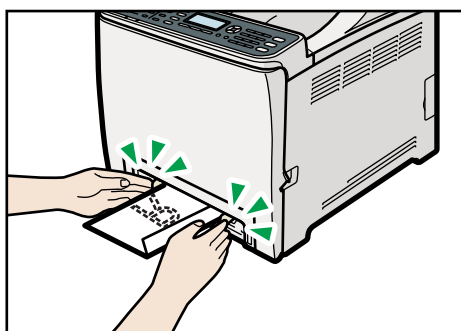

CES203

3. Tenendo la carta con le mani, inserirla con attenzione finché non si arresta.

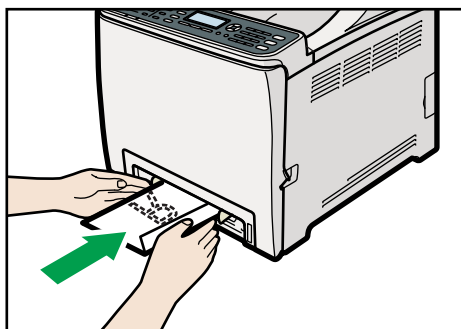

CES204

Una volta inserita fino all'arresto, una porzione della carta entrerà automaticamente nella macchina.

↓ Nota

- Accertarsi di caricare le buste con i lembi a destra. In caso contrario, le buste potrebbero stropicciarsi.

- Se le buste stampate sono molto stropicciate, caricare le buste nella direzione opposta e poi utilizzare il driver di stampa per ruotare l'oggetto di stampa di 180 gradi prima di eseguire la stampa. Per informazioni, vedere la Guida del driver di stampa.

Riferimento

- Per ulteriori informazioni sui tipi di carta supportati dalla macchina vedere P.84 "Carta e altri supporti".
- Per ulteriori informazioni sulle impostazioni della carta vedere P.118 "Specificare tipo e formato di carta".

Specificare tipo e formato di carta

Questa sezione spiega come specificare il tipo e il formato della carta utilizzando il pannello di controllo.

Nota

- È possibile specificare il tipo e il formato della carta anche utilizzando il driver di stampa. Per informazioni, vedere la Guida del driver di stampa.
- Per stampare dal vassoio bypass, è possibile scegliere di stampare utilizzando le impostazioni del driver di stampa o quelle del pannello di controllo, selezionandole tramite [Priorità vassoio bypass] in impostazioni di sistema.
- Se nelle impostazioni di sistema è abilitata l'opzione [Continuazione automatica], la stampa si arresta momentaneamente se viene identificato un errore di tipo/formato carta. Dopo circa dieci secondi, la stampa riprende automaticamente secondo le impostazioni del pannello di controllo.

Riferimento

- Per informazioni su [Priorità vassoio bypass], vedere P.282 "Impostazioni di sistema".
- Per informazioni su [Continuazione automatica], vedere P.282 "Impostazioni di sistema".

Specificare il tipo di carta

Questa sezione spiega come specificare il tipo di carta.

1. Premere il tasto [Strumenti utente].

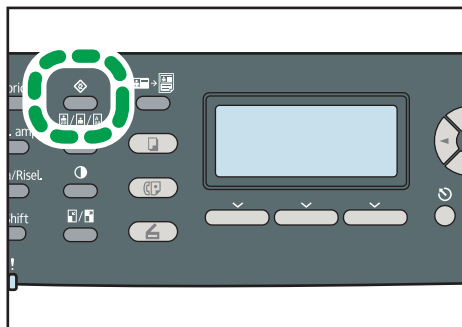

IT CES184

2. Premere i tasti [▲][▼] per selezionare [Impostaz.sistema], quindi premere il tasto [OK].
3. Premere i tasti [▲] [▼] per selezionare [Impostazioni vass. carta], quindi premere il tasto [OK].
4. Premere i tasti [▲][▼] per selezionare l'impostazione tipo carta per il vassoio desiderato, quindi premere il tasto [OK].
5. Premere i tasti [▲] [▼] per selezionare il tipo di carta, quindi premere il tasto [OK].
6. Premere il tasto [Strumenti utente] per tornare alla schermata iniziale.

↓ Nota

- È possibile premere il tasto [Escape] per tornare al livello precedente della struttura menu.

Specificare il formato carta standard

Questa sezione spiega come specificare il formato carta standard.

1. Premere il tasto [Strumenti utente].

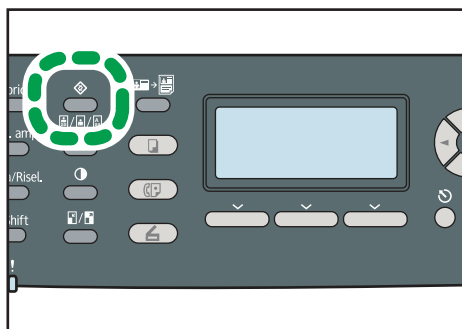

IT CES184

2. Premere i tasti [▲][▼] per selezionare [Impostaz.sistema], quindi premere il tasto [OK].
3. Premere i tasti [▲] [▼] per selezionare [Impostazioni vass. carta], quindi premere il tasto [OK].

4. Premere i tasti [▲] [▼] per selezionare l'impostazione formato carta per il vassoio desiderato, quindi premere il tasto [OK].
5. Premere i tasti [▲] [▼] [◀] [▶] per selezionare il formato carta, quindi premere il tasto [OK].
6. Premere il tasto [Strumenti utente] per tornare alla schermata iniziale.

↓ Nota

- È possibile premere il tasto [Escape] per tornare al livello precedente della struttura menu.

Specificare un formato carta personalizzato

Questa sezione spiega come specificare un formato carta personalizzato.

★ Importante

- Non è possibile caricare un formato carta personalizzato nel vassoio 2.
- Quando si stampa, assicurarsi che il formato carta specificato nel driver di stampa concordi con quello specificato nel pannello di controllo. In caso di non corrispondenza del formato carta, appare un messaggio sul display. Per ignorare l'errore e stampare con carta non corrispondente, vedere la sezione relativa.

1. Premere il tasto [Strumenti utente].

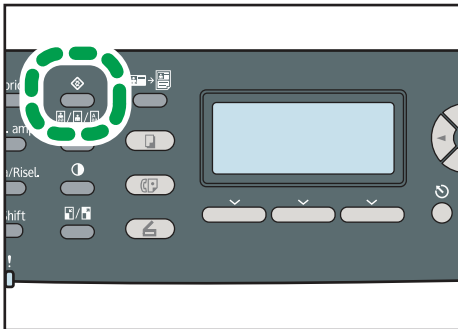

IT CES184

2. Premere i tasti [▲][▼] per selezionare [Impostaz.sistema], quindi premere il tasto [OK].
3. Premere i tasti [▲] [▼] per selezionare [Impostazioni vass. carta], quindi premere il tasto [OK].
4. Premere i tasti [▲] [▼] per selezionare l'impostazione formato carta per il vassoio desiderato, quindi premere il tasto [OK].
5. Premere i tasti [▲] [▼] [◀] [▶] per selezionare [Form. pers.], quindi premere il tasto [OK].
6. Premere i tasti [▲] [▼] per selezionare [mm] o [pollici], quindi premere il tasto [OK].
7. Inserire la password utilizzando i tasti numerici e premere il tasto [OK].
Per inserire una cifra decimale, premere [★].

8. Inserire la lunghezza utilizzando i tasti numerici, quindi premere il tasto [OK].

Per inserire una cifra decimale, premere [*****].

9. Premere il tasto [Strumenti utente] per tornare alla schermata iniziale.**↓ Nota**

- È possibile premere il tasto [Escape] per tornare al livello precedente della struttura menu.

📖 Riferimento

- Per informazioni sulla stampa con carta non corrispondente, vedere P.140 "Se si verifica un errore di carta non corrispondente".

Posizionare gli originali

Questo capitolo illustra i tipi di originali che possono essere impostati e spiega come posizionarli.

Informazioni sugli originali

Questa sezione illustra i tipi di originali posizionabili e le parti dell'originale che non possono essere acquisite.

Formato originali raccomandato

Questa sezione illustra il formato raccomandato degli originali.

Vetro di esposizione

Fino a 216 mm (8,5 pollici) di larghezza, fino a 297 mm (11,7 pollici) di lunghezza

ADF

- Formato carta: da 140 a 216 mm (da 5¹/₂" a 8¹/₂") di larghezza, da 140 a 356 mm (da 5¹/₂" a 14") di lunghezza
- Grammatatura carta: da 64 a 90 g/m² (da 17 a 24 lb.)

Nota

- È possibile posizionare solo un foglio originale alla volta sul vetro di esposizione.
- È possibile posizionare fino a 35 fogli originali alla volta nell'ADF (per carta con grammatura 80 g/m², 20 lb.).

Tipi di originali non supportati dall'alimentatore automatico originali

Se posizionati nell'ADF, i seguenti tipi di originali potrebbero danneggiarsi o incepparsi, oppure potrebbero apparire linee grigie o nere sulle copie:

- Originali di formato o grammatura superiori a quanto raccomandato
- Originali pinzati o con fermagli
- Originali perforati o strappati
- Originali arricciati, piegati o sgualciti
- Originali a collage
- Originali con rivestimento, ad esempio carta termica per fax, carta artistica, carta metallizzata, carta carbone o carta conduttiva
- Originali con tratteggio perforato
- Originali con indici, linguette o altre parti sporgenti

- Originali appiccicosi, ad esempio carta traslucida
- Originali sottili e molto flessibili
- Originali spessi, come cartoline
- Originali rilegati, ad esempio libri
- Originali trasparenti, ad esempio lucidi o carta traslucida
- Originali con toner ancora umido o corretti con bianchetto

Area immagine non acquisibile

Anche se gli originali vengono posizionati correttamente nell'ADF o sul vetro di esposizione, è possibile che non vengano acquisiti margini di pochi millimetri su tutti i quattro lati.

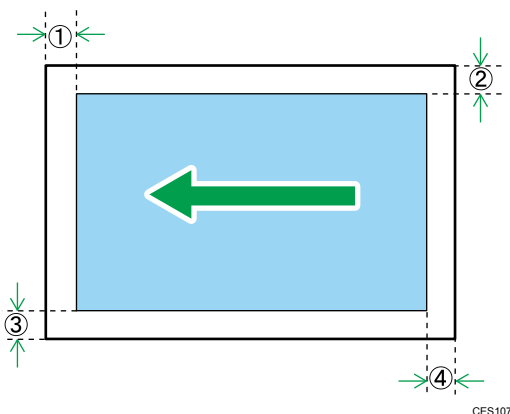

Margini quando si utilizza il vetro di esposizione

	In modalità copiatrice	In modalità scanner	In modalità fax
① Alto	3 mm	0 mm	1 mm
② Destra	3 mm	0 mm	1 mm
③ Sinistra	3 mm	0 mm	1 mm
④ Basso	3 mm	0 mm	2 mm

Margini quando si utilizza l'ADF

	In modalità copiatrice	In modalità scanner	In modalità fax
① Alto	3 mm	0 mm	0 mm
② Destra	3 mm	0 mm	1 mm (Letter, Legal) 0 mm (altri formati)

	In modalità copiatrice	In modalità scanner	In modalità fax
③ Sinistra	3 mm	0 mm	1 mm (Letter, Legal) 0 mm (altri formati)
④ Basso	3 mm	2 mm	2 mm

Posizionare gli originali

Questa sezione illustra come sistemare gli originali sul vetro di esposizione e nell'ADF.

★ Importante

- Non posizionare gli originali se il toner o il liquido per correzioni non sono completamente asciutti. Questo potrebbe causare macchie sul vetro di esposizione, che apparirebbero sulle copie.
- Se si posizionano degli originali sia nell'ADF che sul vetro di esposizione, avranno la precedenza gli originali posizionati nell'ADF.

↓ Nota

- Dato che la riproduzione di colori di pennarelli ed evidenziatori è difficile, è possibile che questi non appaiano sulle copie o che i colori appaiano diversi.

Posizionare gli originali sul vetro di esposizione

Il vetro di esposizione permette di acquisire e inviare documenti che non possono essere alimentati dall'ADF.

★ Importante

- Non sollevare l'ADF forzatamente. In caso contrario, l'ADF potrebbe aprirsi o danneggiarsi.

1. Sollevare l'ADF.

Fare attenzione a non trattenere il vassoio di alimentazione quando si solleva l'ADF, in quanto potrebbe venire danneggiato.

2. Posizionare l'originale sul vetro di esposizione con il lato da copiare rivolto verso il basso. L'originale dovrebbe essere allineato all'angolo posteriore sinistro.

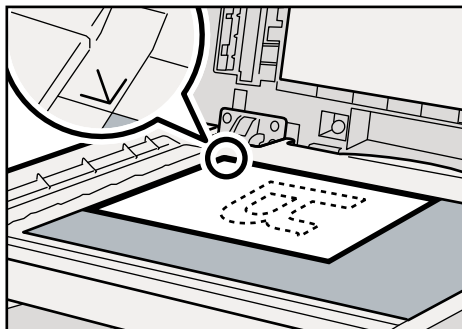

CES070

3. Abbassare l'ADF.

Quando si utilizzano originali spessi, piegati o rilegati che impediscono la chiusura completa dell'ADF, tenerlo abbassato con le mani.

Posizionare gli originali nell'alimentatore automatico originali

Con l'ADF è possibile scansare più pagine contemporaneamente.

★ Importante

- Non posizionare nell'ADF originali di formati diversi contemporaneamente.
- Correggere eventuali pieghe degli originali prima di posizzarli nell'ADF.
- Per evitare che vengano alimentati più fogli contemporaneamente, sfogliare l'originale prima di posizzarlo nell'ADF.
- Posizionare accuratamente l'originale.

1. Adattare le guide al formato dell'originale.

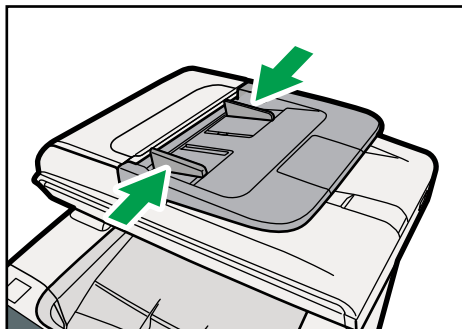

CES108

2. Posizionare nell'ADF gli originali allineati, con il lato di stampa rivolto verso l'alto. L'ultima pagina deve essere collocata in basso.

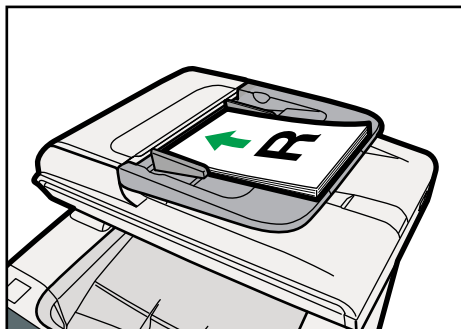

CES200

↓ **Nota**

- Per originali più lunghi del formato A4, estrarre gli estensori del vassoio ADF.

Inserimento caratteri

Questa sezione spiega come inserire i caratteri tramite il pannello di controllo durante la configurazione delle impostazioni della macchina.

Per inserire i caratteri, utilizzare i tasti come descritto di seguito.

Per inserire una cifra

Premere un tasto numerico.

Per cancellare un carattere

Premere il tasto [◀].

Per inserire un numero di fax

- Per inserire un numero

Utilizzare i tasti numerici.

- Per inserire caratteri non numerici

"*": Premere [*].

"#": Premere [#].

Pausa: premere il tasto [Pausa/Riselezione]. Sullo schermo appare una "P".

Spazio: Premere il tasto [▶].

Per inserire un nome

È possibile inserire lettere, numeri e simboli utilizzando i tasti numerici.

Per inserire in successione due caratteri che utilizzano lo stesso tasto numerico, attendere brevemente dopo aver inserito il primo carattere.

Tasto numerico	Numero di pressioni tasto																		
	1	2	3	4	5	6	7	8	9	10	11	12	13	14	15	16	17	18	19
1	1																		
2	A	Ã	Ä	Å	Æ	B	C	Ç	a	à	á	â	ã	ä	æ	b	c	ç	2
3	D	E	É	F	d	e	è	é	ê	ë	f	3							
4	G	H	I	g	h	i	í	î	ï	4									
5	J	K	L	j	k	l	5												
6	M	N	Ñ	O	Ö	Ø	Œ	m	n	ñ	o	ò	ó	ô	õ	ø	6		
7	P	Q	R	S	ß	p	q	r	s	7									
8	T	U	Ü	V	t	u	ù	ú	û	ü	v	8							
9	W	X	Y	Z	w	x	y	ý	z	9									
0	@	.	,	/	*	#	&	\$	-	()	`	0						
*	*	+																	
#	#																		

IT CES164

Nota

- I caratteri che possono essere inseriti dipendono dall'impostazione che si sta configurando.

- Se il numero inserito è troppo grande o troppo piccolo per l'impostazione, non verrà accettato. Se si preme il tasto [OK], la macchina modificherà il numero portandolo al numero massimo o minimo previsto dall'impostazione.

Limitazione delle funzioni della macchina a seconda dell'utente

È possibile impostare la macchina in modo che richieda un codice utente per l'utilizzo di determinate funzioni.

★ Importante

- **Per lavori di stampa con accesso limitato, è possibile identificarsi solo tramite il driver di stampa PCL. Non sarà possibile stampare dal driver di stampa PostScript 3.**

È possibile limitare l'accesso alle seguenti funzioni:

- Copie (a colori e in bianco e nero)
- Copie a colori
- Invio di fax
- Scan to E-mail/FTP/Folder
- Scan to USB
- Stampa PictBridge
- Stampa (a colori e in bianco e nero)
- Stampa a colori
- Invio di fax tramite LAN-Fax

Per attivare quest'impostazione è necessario innanzitutto configurare la stampante tramite Web Image Monitor.

Abilitare le impostazioni di limitazione utente

Questa sezione spiega come impostare la macchina per consentire l'accesso a determinate funzioni solo a utenti autorizzati.

Tramite Web Image Monitor, abilitare la limitazione utente per tutte o per alcune delle funzioni elencate di seguito, quindi registrare gli utenti con accesso a tali funzioni.

- Copie (a colori e in bianco e nero)
- Copie a colori
- Invio di fax
- Scan to E-mail/FTP/Folder
- Scan to USB
- Stampa PictBridge
- Stampa (a colori e in bianco e nero)

- Stampa a colori
- Invio di fax tramite LAN-Fax

È possibile specificare a quali funzioni ha accesso ogni utente. È possibile registrare un massimo di 30 utenti.

1. Avviare il browser web e accedere alla macchina inserendo l'indirizzo IP.
2. Fare clic su [Limita funzioni disponibili].
3. Se richiesto, inserire la password di amministratore.
4. Fare clic su [Applica].

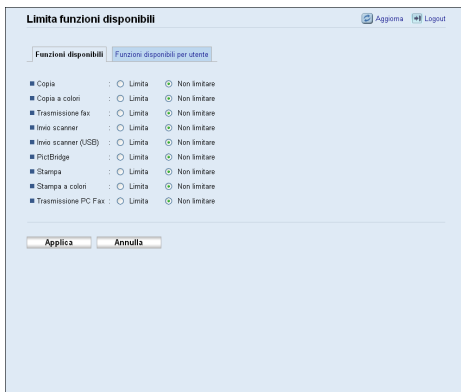

5. In "Funzioni disponibili" selezionare [Limita] per le funzioni da limitare, quindi fare clic su [Applica].

Selezionare [Non limitare] per le funzioni che non devono essere limitate.

L'impostazione di limitazione utente viene abilitata per la funzione selezionata. Per registrare gli utenti, eseguire la seguente procedura.

6. Fare clic su [Funzioni disponibili per utente].

Compare una lista degli utenti attualmente registrati.

Nr.	Nome utente	Copia	Copia a colori	Trasmissione fax	Invio scanner	Invio scanner (USB)	PicBridge	Stampa	Stampa a colori	Trasmissione PC Fax
<input type="radio"/>	01	<input type="checkbox"/>	<input type="checkbox"/>	<input type="checkbox"/>	<input type="checkbox"/>	<input type="checkbox"/>	<input type="checkbox"/>	<input type="checkbox"/>	<input type="checkbox"/>	<input type="checkbox"/>
<input type="radio"/>	02	<input type="checkbox"/>	<input type="checkbox"/>	<input type="checkbox"/>	<input type="checkbox"/>	<input type="checkbox"/>	<input type="checkbox"/>	<input type="checkbox"/>	<input type="checkbox"/>	<input type="checkbox"/>
<input type="radio"/>	03	<input type="checkbox"/>	<input type="checkbox"/>	<input type="checkbox"/>	<input type="checkbox"/>	<input type="checkbox"/>	<input type="checkbox"/>	<input type="checkbox"/>	<input type="checkbox"/>	<input type="checkbox"/>
<input type="radio"/>	04	<input type="checkbox"/>	<input type="checkbox"/>	<input type="checkbox"/>	<input type="checkbox"/>	<input type="checkbox"/>	<input type="checkbox"/>	<input type="checkbox"/>	<input type="checkbox"/>	<input type="checkbox"/>
<input type="radio"/>	05	<input type="checkbox"/>	<input type="checkbox"/>	<input type="checkbox"/>	<input type="checkbox"/>	<input type="checkbox"/>	<input type="checkbox"/>	<input type="checkbox"/>	<input type="checkbox"/>	<input type="checkbox"/>
<input type="radio"/>	06	<input type="checkbox"/>	<input type="checkbox"/>	<input type="checkbox"/>	<input type="checkbox"/>	<input type="checkbox"/>	<input type="checkbox"/>	<input type="checkbox"/>	<input type="checkbox"/>	<input type="checkbox"/>
<input type="radio"/>	07	<input type="checkbox"/>	<input type="checkbox"/>	<input type="checkbox"/>	<input type="checkbox"/>	<input type="checkbox"/>	<input type="checkbox"/>	<input type="checkbox"/>	<input type="checkbox"/>	<input type="checkbox"/>
<input type="radio"/>	08	<input type="checkbox"/>	<input type="checkbox"/>	<input type="checkbox"/>	<input type="checkbox"/>	<input type="checkbox"/>	<input type="checkbox"/>	<input type="checkbox"/>	<input type="checkbox"/>	<input type="checkbox"/>
<input type="radio"/>	09	<input type="checkbox"/>	<input type="checkbox"/>	<input type="checkbox"/>	<input type="checkbox"/>	<input type="checkbox"/>	<input type="checkbox"/>	<input type="checkbox"/>	<input type="checkbox"/>	<input type="checkbox"/>
<input type="radio"/>	10	<input type="checkbox"/>	<input type="checkbox"/>	<input type="checkbox"/>	<input type="checkbox"/>	<input type="checkbox"/>	<input type="checkbox"/>	<input type="checkbox"/>	<input type="checkbox"/>	<input type="checkbox"/>
<input type="radio"/>	11	<input type="checkbox"/>	<input type="checkbox"/>	<input type="checkbox"/>	<input type="checkbox"/>	<input type="checkbox"/>	<input type="checkbox"/>	<input type="checkbox"/>	<input type="checkbox"/>	<input type="checkbox"/>
<input type="radio"/>	12	<input type="checkbox"/>	<input type="checkbox"/>	<input type="checkbox"/>	<input type="checkbox"/>	<input type="checkbox"/>	<input type="checkbox"/>	<input type="checkbox"/>	<input type="checkbox"/>	<input type="checkbox"/>
<input type="radio"/>	13	<input type="checkbox"/>	<input type="checkbox"/>	<input type="checkbox"/>	<input type="checkbox"/>	<input type="checkbox"/>	<input type="checkbox"/>	<input type="checkbox"/>	<input type="checkbox"/>	<input type="checkbox"/>
<input type="radio"/>	14	<input type="checkbox"/>	<input type="checkbox"/>	<input type="checkbox"/>	<input type="checkbox"/>	<input type="checkbox"/>	<input type="checkbox"/>	<input type="checkbox"/>	<input type="checkbox"/>	<input type="checkbox"/>

7. Selezionare un utente e fare clic su [Cambia].

8. Digitare un nome utente personalizzato in [Nome utente] utilizzando un massimo di 16 caratteri alfanumerici.

9. Digitare un codice utente univoco in [Codice utente] utilizzando un massimo di 8 cifre.

Il codice utente verrà utilizzato per autenticare gli utenti che tentano di usare una funzione limitata.

10. Selezionare le funzioni da rendere accessibili agli utenti.

Le funzioni non selezionate non saranno accessibili agli utenti che utilizzeranno quel determinato codice utente.

11. Fare clic su [Applica].

12. Chiudere il browser Web.

↓ Nota

- Per registrare un utente è necessario inserire sia un nome utente che un codice utente.
- Non è possibile che due utenti utilizzino lo stesso nome utente o codice utente.

📖 Riferimento

- Per i dettagli sull'utilizzo di Web Image Monitor, vedere P.313 "Uso di Web Image Monitor".

Modificare gli utenti registrati

Questa sezione spiega come modificare gli utenti registrati.

1. Avviare il browser web e accedere alla macchina inserendo l'indirizzo IP.
2. Fare clic su [Limita funzioni disponibili].
3. Se richiesto, inserire la password di amministratore.
4. Fare clic su [Applica].
5. Fare clic su [Funzioni disponibili per utente].

Compare una lista degli utenti attualmente registrati.

6. Selezionare la voce da modificare e fare clic su [Cambia].
7. Modificare le impostazioni secondo necessità.
8. Fare clic su [Applica].
9. Chiudere il browser Web.

Riferimento

- Per i dettagli sull'utilizzo di Web Image Monitor, vedere P.313 "Uso di Web Image Monitor".

Eliminare gli utenti registrati

Questa sezione spiega come eliminare gli utenti registrati.

1. Avviare il browser web e accedere alla macchina inserendo l'indirizzo IP.
2. Fare clic su [Limita funzioni disponibili].
3. Se richiesto, inserire la password di amministratore.
4. Fare clic su [Applica].
5. Fare clic su [Funzioni disponibili per utente].
Compare una lista degli utenti attualmente registrati.
6. Selezionare la voce da eliminare e fare clic su [Elimina].
7. Verificare che la voce selezionata sia quella da eliminare.
8. Fare clic su [Applica].
9. Chiudere il browser Web.

Riferimento

- Per i dettagli sull'utilizzo di Web Image Monitor, vedere P.313 "Uso di Web Image Monitor".

Quando le funzioni della macchina sono limitate

Se una funzione è stata limitata, solo gli utenti autorizzati hanno accesso a tale funzione.

A seconda di quali funzioni sono limitate, gli utenti verranno autenticati dal pannello di controllo o dal driver di stampa/LAN-Fax.

★ Importante

- **Per lavori di stampa con accesso limitato, è possibile identificarsi solo tramite il driver di stampa PCL. Non sarà possibile stampare dal driver di stampa PostScript 3.**

La seguente tabella riporta le funzioni che possono essere limitate e spiega come autenticare gli utenti per l'utilizzo di tali funzioni.

Funzioni limitate	Metodo di autenticazione
<ul style="list-style-type: none"> • Copie (a colori e in bianco e nero) • Copie a colori • Invio di fax • Scan to E-mail/FTP/Folder • Scan to USB 	<p>La macchina richiede un codice utente quando l'utente preme il tasto [Avvio B/N] o [Avvio a colori].</p> <p>L'utente deve inserire un codice utente valido dal pannello di controllo.</p>
<ul style="list-style-type: none"> • Stampa PictBridge 	<p>La macchina richiede un codice utente quando viene collegata una fotocamera digitale.</p> <p>L'utente deve inserire un codice utente valido dal pannello di controllo.</p>
<ul style="list-style-type: none"> • Stampa (a colori e in bianco e nero) • Stampa a colori • Invio di fax tramite LAN-Fax 	<p>L'utente deve inserire un codice utente valido nel driver di stampa o del LAN-Fax prima di eseguire un comando di stampa.</p>

Autenticazione tramite il pannello di controllo

1. Quando la macchina richiede un codice utente, inserirlo utilizzando i tasti numerici.

Se viene inserito un codice utente errato per 3 volte, la macchina emette un segnale acustico e non consente l'accesso.

2. Premere il tasto [OK].

Autenticazione tramite il driver di stampa o LAN-Fax

1. **Aprire il file da stampare dal computer.**
2. **Aprire le proprietà del driver di stampa.**
3. **Fare clic su [Accesso valido] (driver di stampa PCL) o selezionare la casella di controllo [Codice utente]. (Driver LAN-Fax).**
4. **Inserire il codice utente utilizzando da 1 a 8 cifre e fare clic su [OK].**
5. **Eeguire il comando di stampa.**

Se viene inserito un codice utente errato, il lavoro verrà annullato automaticamente (non verrà visualizzato alcun messaggio d'errore).

3. Utilizzare la funzione stampante

Questo capitolo illustra le funzioni di stampa.

Opzioni di configurazione e impostazioni della carta

Configurare il driver di stampa secondo le opzioni della macchina e le impostazioni della carta.

★ Importante

- Per modificare le impostazioni della stampante è necessaria l'autorizzazione alla Gestione stampanti. Per ottenere questa autorizzazione, effettuare l'accesso come membro del gruppo Amministratori.
- Se possibile, si raccomanda di abilitare sempre la comunicazione bidirezionale tra la macchina e il computer. La comunicazione bidirezionale permette al computer di recuperare le informazioni relative alle impostazioni carta della macchina, allo stato corrente e altro.

Condizioni per la comunicazione bidirezionale

Per stabilire la comunicazione bidirezionale è necessario soddisfare le seguenti condizioni:

- Sistema operativo del computer: Windows XP/Vista/7 e Windows Server 2003/2003 R2/2008/2008 R2

- Quando il collegamento avviene tramite la rete

La stampante è collegata tramite una porta TCP/IP standard e il nome predefinito della porta non deve essere modificato.

È selezionata l'opzione [Autorizza supporto bidirezionale] nella scheda [Porta] delle proprietà della stampante.

- Quando il collegamento avviene tramite USB

La macchina è collegata alla porta USB del computer tramite un cavo di interfaccia USB.

È selezionata l'opzione [Autorizza supporto bidirezionale] nella scheda [Porta] delle proprietà della stampante.

Windows

La seguente procedura di esempio è basata sul sistema Windows XP.

1. Dal menu [Start] fare clic su [Stampanti e fax].
2. Fare clic sull'icona della stampante che si desidera utilizzare.
3. Dal menu [File], fare clic su [Proprietà].
4. Fare clic sulla scheda [Accessori].

5. Fare clic su [Aggiorna adesso] nell'area [Opzioni].

Se la comunicazione bidirezionale non viene stabilita, selezionare manualmente l'opzione installata.

6. Selezionare il vassoio desiderato in [Impost.form.cartà], quindi selezionare il formato carta e fare clic su [Aggiorna adesso].

Se la comunicazione bidirezionale non viene stabilita, selezionare manualmente il vassoio e il formato carta.

7. Fare clic su [OK] per chiudere la finestra di dialogo delle proprietà della stampante.

3

Mac OS X 10.3

1. Dal menu Apple, selezionare [System Preferences...].
2. In "Hardware", fare clic su [Print & Fax].
3. Fare clic su [Set Up Printers...].
4. Selezionare la macchina da "Printer List", quindi fare clic su [Show Info].
5. Nella finestra di dialogo [Printer Info], selezionare [Installable Options] dall'elenco.
6. Verificare la configurazione del vassoio 2, quindi fare clic su [Apply Changes].
7. Fare clic sul pulsante di chiusura nell'angolo superiore sinistro per chiudere la finestra di dialogo [Printer Info].
8. Fare clic sul pulsante di chiusura nell'angolo superiore sinistro per chiudere la finestra di dialogo [Printer List].
9. Dal menu [System Preferences], fare clic su [Quit System Preferences].

Mac OS X 10.4

1. Dal menu Apple, selezionare [System Preferences...].
2. In "Hardware", fare clic su [Print & Fax].
3. Selezionare la macchina da "Printer", quindi fare clic su [Printer Setup...].
4. Nella finestra di dialogo [Printer Info], selezionare [Installable Options] dall'elenco.
5. Verificare la configurazione del vassoio 2, quindi fare clic su [Apply Changes].
6. Fare clic sul pulsante di chiusura nell'angolo superiore sinistro per chiudere la finestra di dialogo [Printer Info].
7. Dal menu [System Preferences], fare clic su [Quit System Preferences].

Mac OS X 10.5/10.6

1. Dal menu Apple, selezionare [System Preferences...].
2. In "Hardware", fare clic su [Print & Fax].
3. Selezionare la macchina da "Printers", quindi fare clic su [Options & Supplies...].
4. Fare clic sulla scheda [Driver].
5. Verificare la configurazione del vassoio 2, quindi fare clic su [OK].
6. Dal menu [System Preferences], fare clic su [Quit System Preferences].

Accesso alle proprietà della stampante

Questa sezione spiega come accedere alle proprietà della stampante. Per i dettagli relativi alle impostazioni, consultare la Guida del driver di stampa.

Accesso alle proprietà della stampante dalla finestra [Stampanti e fax]

★ Importante

- Per modificare le impostazioni predefinite della stampante comprese le impostazioni opzionali, accedere utilizzando un account con autorizzazione Gestione stampanti. I membri del gruppo Administrators e Power Users dispongono dell'autorizzazione alla Gestione stampanti per impostazione predefinita.
- Non è possibile modificare le impostazioni predefinite della stampante per i singoli utenti. Le impostazioni configurate nella finestra di dialogo delle proprietà della stampante sono valide per tutti gli utenti. Procedure e schermate potrebbero variare in base al sistema operativo utilizzato.
- La seguente procedura di esempio è basata sul sistema Windows XP. Se si usa un altro sistema operativo, la procedura potrebbe essere leggermente diversa.

1. Dal menu [Start] fare clic su [Stampanti e fax].

Appare la finestra [Stampanti e fax].

2. Fare clic sull'icona della stampante che si desidera utilizzare.

3. Dal menu [File], fare clic su [Proprietà].

Appare la finestra di dialogo delle proprietà della stampante.

↓ Nota

- Le impostazioni configurate qui vengono utilizzate come impostazioni predefinite per tutte le applicazioni.
- Quando si accede alle proprietà della stampante PostScript3, non modificare le impostazioni per [Assegnazione dei fogli ai cassette].

Accesso alle proprietà della stampante da un'applicazione

Windows

È possibile configurare le impostazioni della stampante per un'applicazione specifica.

Per configurare le impostazioni della stampante per un'applicazione specifica, aprire la finestra di dialogo [Preferenze stampa] dall'applicazione.

Procedere come segue per configurare le impostazioni per l'applicazione WordPad fornita con Windows XP.

1. Dal menu [File] fare clic su [Stampa...].

Appare la finestra di dialogo [Stampa].

2. Selezionare la stampante da utilizzare dall'elenco [Seleziona stampante] e fare clic su [Preferenze].

Nota

- La procedura da seguire per aprire la finestra di dialogo [Preferenze stampa] può variare a seconda dell'applicazione. Per informazioni, vedere i manuali forniti con l'applicazione.
- Tutte le impostazioni definite nella procedura sopra sono valide solo per l'applicazione corrente.
- Gli utenti generici possono modificare le proprietà visualizzate nella finestra di dialogo [Stampa] di un'applicazione. Le impostazioni configurate qui sono utilizzate come impostazioni predefinite per la stampa da questa applicazione.

Mac OS X

1. Aprire il file che si desidera stampare.

2. Dal menu [File] fare clic su [Stampa...].

3. Dalla lista [Stampante:], selezionare la stampante desiderata.

Operazioni fondamentali in modalità stampante

La seguente procedura spiega come effettuare operazioni di stampa di base.

1. **Aprire la finestra di dialogo delle proprietà stampante dall'applicazione del documento.**
2. **Impostare le opzioni desiderate e fare clic su [OK].**

La finestra di dialogo Proprietà stampante verrà chiusa.

3. **Fare clic su [OK].**

Nota

- Se la stampa è limitata (sia in bianco e nero sia a colori), è necessario inserire un codice utente nelle proprietà del driver di stampa prima di inviare un lavoro di stampa alla macchina.
- Se è installato il vassoio 2 ed è stata specificata la selezione automatica del vassoio per la stampa, è possibile selezionare il vassoio da utilizzare per primo in [Priorità vassoio carta] nelle impostazioni di sistema.
- Se si verifica un inceppamento carta, la stampa viene bloccata al termine della stampa della pagina corrente. Una volta rimosso l'inceppamento, la stampa riprende automaticamente dal punto in cui si era interrotta.
- Dopo aver stampato delle buste, assicurarsi di riportare le leve dell'unità di fusione alla loro posizione originale. Lasciando le leve abbassate si possono causare problemi di qualità di stampa quando si stampa su carta diversa da buste.

Riferimento

- Per informazioni su come accedere alle proprietà di stampa, vedere P.138 "Accesso alle proprietà della stampante da un'applicazione".
- Per informazioni su come inserire il codice utente, vedere P.133 "Quando le funzioni della macchina sono limitate".
- Per informazioni su [Priorità vassoio carta], vedere P.282 "Impostazioni di sistema".
- Per informazioni sulla rimozione della carta inceppata, vedere P.372 "Rimuovere gli inceppamenti carta".
- Per informazioni sulle leve dell'unità di fusione, vedere P.112 "Caricare buste".

Se si verifica un errore di carta non corrispondente

Se formato o tipo di carta non corrispondono alle impostazioni del lavoro, la macchina segnala un errore. Esistono due possibili soluzioni:

Proseguire la stampa utilizzando la carta non corrispondente

Utilizzare la funzione Avanzamento pagina per ignorare l'errore e stampare utilizzando carta non corrispondente.

Azzerare il lavoro

Annullare la stampa.

↓ Nota

- Se nelle impostazioni di sistema è abilitata l'opzione [Continua auto], la macchina ignora il tipo e il formato della carta e stampa su qualsiasi carta sia disponibile. La stampa si interrompe temporaneamente quando viene rilevato un errore e si riavvia automaticamente dopo circa dieci secondi, in base alle impostazioni configurate sul pannello di controllo.

📖 Riferimento

- Per informazioni su [Continuazione automatica], vedere P.282 "Impostazioni di sistema".

Continuare la stampa utilizzando carta non corrispondente

1. Quando appare il messaggio di errore, premere [AvanPag].

La stampa riprende su qualsiasi carta disponibile.

↓ Nota

- Se il formato è troppo piccolo per il lavoro, l'immagine stampata risulterà tagliata.

Azzerare il lavoro di stampa

1. Quando appare il messaggio d'errore, premere [ResetLav].

2. Premere [Si].

La stampa viene annullata.

Annullare un lavoro di stampa

È possibile annullare i lavori di stampa tramite il pannello di controllo o tramite il computer, a seconda dello stato del lavoro.

Annullare un lavoro di stampa prima dell'inizio della stampa

Annullare il lavoro di stampa dal computer.

Windows

1. Fare doppio clic sull'icona della stampante sulla barra delle applicazioni del computer.
2. Selezionare il lavoro di stampa da annullare, quindi fare clic su [Annulla] nel menu [Documento].

Mac OS X 10.3

1. Dal menu Apple, selezionare [System Preferences...].
2. In "Hardware", fare clic su [Print & Fax].
3. Fare clic su [Set Up Printers...].
4. Fare doppio clic sulla macchina in "Printer List".
5. Selezionare il lavoro di stampa da annullare, quindi fare clic su [Delete].

Mac OS X 10.4

1. Dal menu Apple, selezionare [System Preferences...].
2. In "Hardware", fare clic su [Print & Fax].
3. Fare doppio clic sulla macchina in "Printers".
4. Selezionare il lavoro di stampa da annullare, quindi fare clic su [Delete].

Mac OS X 10.5/10.6

1. Dal menu Apple, selezionare [System Preferences...].
2. In "Hardware", fare clic su [Print & Fax].
3. Fare doppio clic sulla macchina in "Printers".
4. Selezionare il lavoro di stampa da annullare, quindi fare clic su [Delete].

↓ Nota

- Se la stampante è condivisa da diversi computer, fare attenzione a non annullare un lavoro di stampa di un altro utente.
- Se viene annullato un lavoro di stampa già avviato, la stampa potrebbe continuare per qualche pagina prima di essere annullata.
- In Windows Vista/7 e Windows Server 2008/2008 R2, fare clic su [Annulla stampa] nel menu [Documento].
- È inoltre possibile aprire la finestra relativa alla coda di stampa facendo doppio clic sull'icona della stampante nella finestra [Stampanti e fax] (finestra [Stampanti] in Vista/7 e Windows Server 2008/2008 R2).
- Se viene annullato un lavoro di stampa riservata, la macchina potrebbe avere già salvato alcune pagine del lavoro come file di stampa riservata. In questo caso utilizzare il pannello di controllo per eliminare il file di stampa riservata.

- Potrebbe essere necessario del tempo per annullare un lavoro di stampa di grandi dimensioni.

Riferimento

- Per dettagli su come eliminare un file di stampa riservata, vedere P. 146 "Cancellazione di un file di stampa riservata".

Annullare un lavoro di stampa durante la stampa

Annullare il lavoro di stampa tramite il pannello di controllo.

1. Premere il tasto [Cancella/Stop].
2. Premere [Si].

Stampa di documenti riservati

Con la funzione di stampa riservata, il lavoro di stampa può essere protetto da una password.

Il lavoro viene stampato solo dopo aver inserito la password tramite il pannello di controllo della macchina.

Questa funzione impedisce ad utenti non autorizzati di vedere documenti che contengono dati sensibili.

★ Importante

- **Questa funzione è disponibile solo se si usa il driver di stampa PCL e la stampa avviene da un computer con sistema operativo Windows.**

Archiviare un file di stampa riservata

Questa sezione spiega come memorizzare un file di stampa riservata nella stampante tramite il driver di stampa.

1. **Aprire il file da stampare dal computer.**
2. **Aprire le proprietà del driver di stampa.**
3. **Fare clic sulla scheda [Impostazioni], quindi selezionare [Stampa riservata].**

Appaiono le caselle di testo [Password:] e [ID utente:].

La casella di testo [ID utente:] contiene il nome utente per effettuare il login all'account usato sul computer, oppure il codice utente utilizzato per il precedente lavoro di stampa riservata.

4. **Inserire la password (da 4 a 8 cifre) e l'ID utente (da 1 a 9 caratteri alfanumerici), quindi fare clic su [OK].**

Il codice utente verrà utilizzato per identificare il file di stampa riservata sul pannello di controllo della macchina.

5. **Eeguire il comando di stampa.**

Il lavoro di stampa viene memorizzato nella macchina come file di stampa riservata. È possibile stampare il file inserendo la password tramite il pannello di controllo.

↓ Nota

- Il file di stampa riservata viene cancellato automaticamente dalla memoria della macchina a stampa avvenuta oppure quando la stampante viene spenta.
- La stampante può memorizzare un massimo di 5 lavori o 5 MB di dati di stampa riservata alla volta.
- Quando la stampante non è più in grado di memorizzare ulteriori file di stampa riservata, la stampante trattiene un nuovo file di stampa riservata per la durata specificata in [Stampa riservata] in impostazioni di sistema prima di annullare il lavoro. Durante tale periodo è possibile stampare o

eliminare il nuovo file di stampa riservata. È inoltre possibile stampare o eliminare un file di stampa riservata in modo da poterne memorizzare uno nuovo nella stampante.

- Quando viene annullato un lavoro di stampa riservata, la macchina memorizza automaticamente l'annullamento in un registro. È possibile utilizzare tale registro per individuare quali lavori di stampa riservata sono stati annullati.

Riferimento

- Per ulteriori informazioni su [Stampa riservata], vedere P.282 "Impostazioni di sistema".

Stampa di un file di Stampa riservata

3

Quando nella memoria della macchina è archiviato un file di stampa riservata, se la macchina si trova in modalità copiatrice, sul pannello di controllo vengono visualizzati i messaggi "Stampa riservata Prem.tasto Strum.utente".

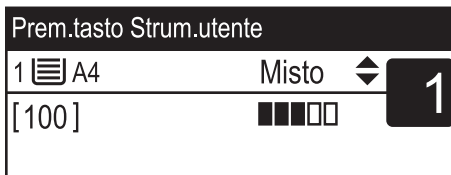
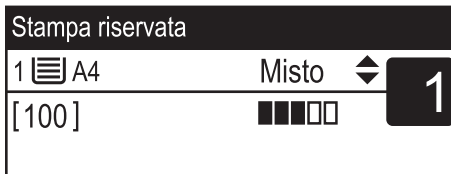

Per sbloccare e stampare il file di stampa riservata, procedere come segue.

1. Quando viene visualizzato il messaggio **Stampa riservata**, premere il tasto **[Strum.utente]**.

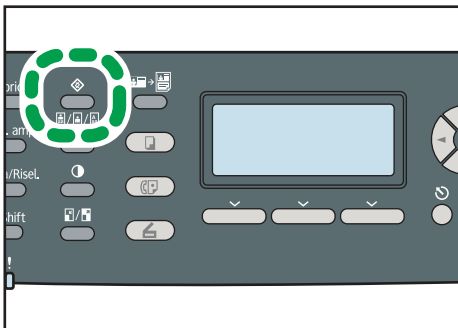

IT CES184

2. Premere i tasti [▲][▼] per selezionare il file da stampare, quindi premere il tasto [OK].

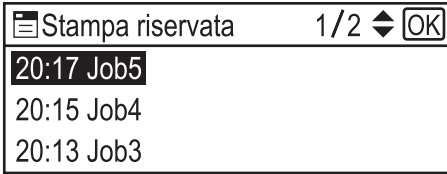

Identificare il file di stampa riservata tramite il registro orario e l'ID utente.

3. Premere [Stampa].

4. Inserire la password utilizzando i tasti numerici, quindi premere [OK].

Il file di stampa riservata viene stampato.

Nota

- È possibile premere il tasto [Escape] per tornare al livello precedente della struttura menu.
- Per accedere al menu per modificare le impostazioni della macchina, premere il tasto [Scanner] o il tasto [Fax], quindi premere il tasto [Strum.utente]. Per stampare un file di stampa riservata, premere il tasto [Copia] per ritornare alla modalità copiatrice.
- Se la macchina sta già stampando, non è possibile stampare il file di stampa riservata. Se si cerca di stampare comunque, la macchina emette un segnale acustico.
- Mentre viene inserita la password tramite il pannello di controllo, la stampante non è in grado di iniziare altri lavori di stampa.
- Il file di stampa riservata viene cancellato automaticamente dalla memoria della macchina a stampa avvenuta oppure quando la stampante viene spenta.

Cancellazione di un file di stampa riservata

Quando nella memoria della macchina è archiviato un file di stampa riservata, se la macchina si trova in modalità copiatrice, sul pannello di controllo vengono visualizzati i messaggi "Stampa riservata Prem.tasto Strum.utente".

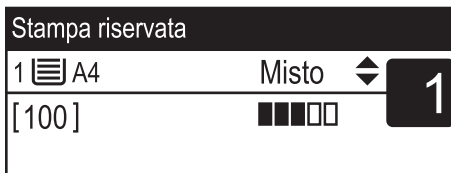

Per eliminare un file di stampa riservata, procedere come segue. Non è necessario inserire una password per eliminare un file di stampa riservata.

1. Quando viene visualizzato il messaggio **Stampa riservata**, premere il tasto **[Strum.utente]**.

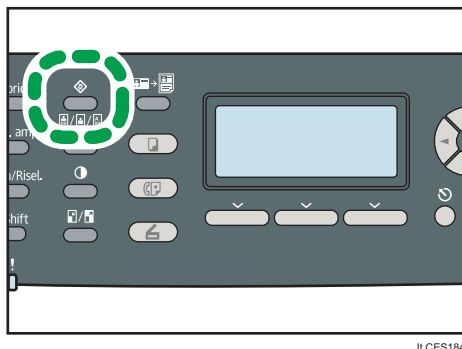

IT CES184

2. Premere i tasti **[^][v]** per selezionare il file da eliminare, quindi premere il tasto **[OK]**.

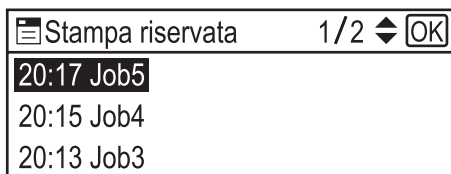

Identificare il file di stampa riservata tramite il registro orario e l'ID utente.

3. Premere **[Elimina]**.

Il file di stampa riservata viene eliminato.

Se nella stampante rimangono dei file/registri di stampa riservata, il display ritorna alla lista di file/registri di stampa riservata. Se invece non ne rimangono, il display torna alla schermata iniziale.

Nota

- È possibile premere il tasto **[Escape]** per tornare al livello precedente della struttura menu.
- Per accedere al menu per modificare le impostazioni della macchina, premere il tasto **[Scanner]** o il tasto **[Fax]**, quindi premere il tasto **[Strum.utente]**. Per cancellare un file di stampa riservata, premere il tasto **[Copia]** per tornare alla modalità copiatrice.

Controllare quali file di stampa riservati sono stati annullati

Quando viene annullato un lavoro di stampa riservata, la macchina memorizza automaticamente l'annullamento in un registro. Se la macchina ha creato un registro degli annullamenti, quando la macchina si trova in modalità copiatrice, sul pannello di controllo vengono visualizzati i messaggi "Stampa riserv. eliminata Prem.tasto Strum.utente".

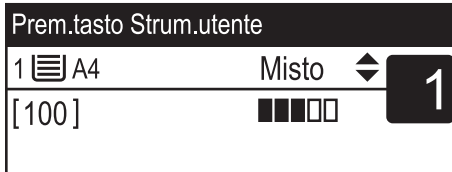
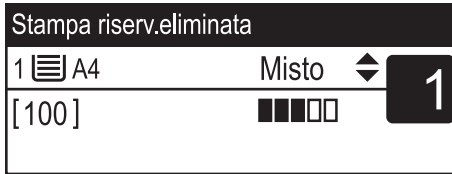

Per controllare quali file di stampa riservata sono stati eliminati, utilizzare la seguente procedura.

1. Quando viene visualizzato il messaggio **Stampa riservata**, premere il tasto **[Strum.utente]**.

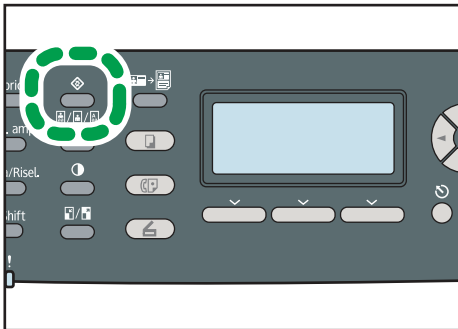

IT CES184

2. Premere i tasti **[▲][▼]** per cercare un file il cui nome inizia con un **"!"**.

Il punto esclamativo **"!"** indica che il lavoro è stato annullato.

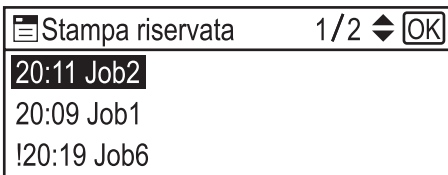

Identificare il file di stampa riservata tramite il registro orario e l'ID utente.

Per eliminare la voce del registro, eseguire la seguente procedura.

3. Premere il tasto **[OK]**.
4. Premere **[Elimina]**.

Il registro viene eliminato.

Se nella macchina rimangono dei file/registri di stampa riservata, il display ritorna alla lista di file/registri di stampa riservata. Se invece non ne rimangono, il display torna alla schermata iniziale.

Nota

- È possibile premere il tasto [Escape] per tornare al livello precedente della struttura menu.
- Per accedere al menu per modificare le impostazioni della macchina, premere il tasto [Scanner] o il tasto [Fax], quindi premere il tasto [Strum.utente]. Per controllare il registro stampa riservata, premere il tasto [Copia] per ritornare alla modalità copiatrice.
- La macchina tiene un registro degli ultimi 10 lavori annullati. Se un file di stampa riservata viene annullato quando il registro della stampante è già pieno, la registrazione più vecchia viene eliminata automaticamente.
- Quando tutte le voci del registro sono state cancellate, viene visualizzato il messaggio "Stampa riserv. eliminata Prem.tasto Strum.utente".
- Il registro viene svuotato quando la macchina viene spenta.

Stampa diretta da una fotocamera digitale (PictBridge)

Cos'è PictBridge?

Tramite un cavo USB, è possibile connettere a questa stampante una fotocamera digitale compatibile con PictBridge. Ciò consente di stampare fotografie scattate con la fotocamera digitale direttamente dalla fotocamera stessa.

↓ Nota

- Verificare che la fotocamera digitale sia compatibile con PictBridge.
- Durante una sessione di stampa è possibile inviare fino a 999 immagini dalla fotocamera digitale alla stampante. Se si prova ad inviare un numero maggiore di immagini, viene inviato un messaggio di errore alla fotocamera e la stampa non viene eseguita.
- Poiché le condizioni di stampa vengono specificate sulla fotocamera digitale, i singoli parametri dipendono dal tipo di fotocamera utilizzato. Per ulteriori informazioni, vedere i manuali forniti con la fotocamera digitale.
- Questa funzione è compatibile con USB 2.0.

Stampa PictBridge

Per avviare la stampa PictBridge su questa macchina, eseguire la seguente procedura.

★ Importante

- **Durante la stampa di un'immagine ad alta risoluzione possono verificarsi errori di overflow di memoria. In questo caso ridurre la dimensione dei dati e ripetere l'operazione.**
- **Non scollegare il cavo USB durante l'invio dei dati. In caso contrario, la stampa non riesce.**

1. Collegare la macchina con una fotocamera digitale mediante un cavo USB.

Per informazioni consultare "Connessione di una fotocamera digitale tramite un cavo USB".

2. Selezionare le immagini che si desidera stampare dalla fotocamera digitale e specificare le condizioni di stampa.

3. La macchina riceve le impostazioni dalla fotocamera digitale e inizia a stampare.

↓ Nota

- Alcune fotocamere digitali richiedono l'esecuzione dell'impostazione manuale per il funzionamento con PictBridge. Per informazioni consultare il manuale fornito con la fotocamera digitale.

- Alcune fotocamere digitali devono essere spente per eseguire manualmente un'operazione PictBridge. Per informazioni consultare il manuale fornito con la fotocamera digitale.
- Alcune fotocamere digitali devono essere spente quando vengono collegate alla stampante. Per informazioni consultare il manuale fornito con la fotocamera digitale.

Riferimento

- Per informazioni sulla connessione della macchina con una fotocamera digitale, vedere P.65 "Connessione a una fotocamera digitale tramite cavo USB".
- Per informazioni su come interrompere la stampa, vedere P.141 "Annullare un lavoro di stampa".

Operazioni eseguibili con questa macchina

Questa macchina è in grado di eseguire le seguenti funzioni tramite l'opzione PictBridge.

Le impostazioni disponibili per queste funzioni sono le seguenti:

- Stampa immagine singola
- Stampa immagine selezionata
- Stampa tutte le immagini
- Stampa indice
- Copie
- Formato carta
- Layout N-up

Nota

- I parametri delle impostazioni e i relativi nomi possono variare a seconda della fotocamera digitale utilizzata. Per ulteriori informazioni, vedere i manuali forniti con la fotocamera digitale.

Stampa indice

Utilizzare questa funzione per stampare tutte le immagini in formato ridotto.

Le impostazioni disponibili per queste funzioni sono le seguenti:

- A4 (210 × 297 mm, 8,3 × 11,7 pollici)
Immagini orizzontali × immagini verticali: 8 × 13
- Letter (215,9 × 279,4 mm, 8 1/2 × 11 pollici)
Immagini orizzontali × immagini verticali: 8 × 12

Nota

- Secondo la fotocamera digitale, è possibile inserire un avanzamento pagina al termine di una serie di immagini appartenenti ad uno stesso tipo.

- Il numero di immagini per ogni formato carta è fisso.

Formato carta

Utilizzare questa funzione per stampare su carta del formato specificato sulla fotocamera digitale.

Nome del formato carta	Dimensioni effettive
A4	210 × 297 mm (8,3 × 11,7 pollici)
Letter (8 1/2 × 11 pollici)	215,9 × 279,4 mm (8 1/2 × 11 pollici)

3

Layout N-up

Utilizzare questa funzione per stampare 2 o 4 immagini sulla carta specificata.

Nota

- Secondo la fotocamera digitale, è possibile inserire un avanzamento pagina al termine di una serie di immagini appartenenti ad uno stesso tipo.

Uscita da PictBridge

Attenersi alla seguente procedura per chiudere la modalità PictBridge.

Importante

- **Non scollegare il cavo USB durante l'invio di dati alla macchina. In caso contrario, la stampa non riesce.**

1. Verificare che "Pronto" sia visualizzato sullo schermo.

2. Scollegare il cavo USB dalla macchina.

Assicurarsi di chiudere lo sportello della porta USB dopo l'uso.

Se la stampa PictBridge non funziona

Questa sezione illustra le possibili cause e soluzioni dei problemi che possono verificarsi utilizzando la stampa con PictBridge.

Problema	Causa	Soluzione
PictBridge non è disponibile.	Si è verificato un problema con la connessione USB o le impostazioni PictBridge.	<p>Procedere come segue per verificare la connessione e le impostazioni:</p> <ol style="list-style-type: none"> 1. Scollegare e poi ricollegare il cavo USB. 2. Controllare che le impostazioni di PictBridge siano attive. 3. Scollegare il cavo USB e poi spegnere la macchina. Riaccendere la macchina. Quando la macchina si è riavviata, ricollegare il cavo USB.
Quando due o più fotocamere digitali sono collegate, la macchina riconosce soltanto la prima.	Sono state collegate più fotocamere digitali.	<p>Collegare solo una fotocamera digitale.</p> <p>Non collegare più fotocamere.</p>
La stampa è disabilitata.	Il numero specificato supera il numero massimo di copie che possono essere stampate alla volta.	<p>Il limite massimo di pagine stampabili per volta è 999.</p> <p>Impostare nuovamente la quantità su 999 o meno, quindi riprendere la stampa.</p>
La stampa è disabilitata.	La carta del formato specificato è esaurita.	<p>La carta del formato specificato è esaurita.</p> <p>Se il formato della carta da utilizzare è diverso da quello specificato, scegliere l'opzione Continuare a stampare utilizzando la carta non corrispondente, o annullare la stampa. Per informazioni, vedere P.140 "Se si verifica un errore di carta non corrispondente".</p>

Problema	Causa	Soluzione
La stampa è disabilitata.	Non è possibile stampare con l'impostazione del formato carta per questo vassoio.	Selezionare un'impostazione per il formato della carta che possa essere stampata da questo apparecchio.

Utilizzare varie funzioni di stampa

Questa sezione offre una breve panoramica delle varie funzioni di stampa che possono essere configurate con il driver di stampa per ottenere le stampe desiderate.

Funzioni qualità di stampa

È possibile adeguare la qualità di stampa e la tonalità del colore ai dati di stampa. Di seguito sono descritte alcune delle impostazioni di qualità di stampa che è possibile configurare.

3

Stampare documenti a colori in bianco e nero

Il nero risultante dalla stampa in bianco e nero è più marcato rispetto a quello risultante dalla stampa a colori.

Separare i dati di stampa in CMYK e stampare solo nel colore designato

Normalmente per la stampa a colori vengono utilizzati tutti e quattro i colori (CMYK). Se non si desidera utilizzare determinati colori, è possibile disabilitare l'uso di quei colori e stampare utilizzando solo gli altri.

Risparmiare toner durante la stampa (Stampa Economy Color)

È possibile risparmiare toner stampando con un consumo di toner inferiore. La quantità di toner utilizzata dipende dall'oggetto (testo, linea o immagine) stampato.

Modificare il metodo di stampa dell'immagine

È possibile scegliere di stampare dando priorità alla qualità oppure alla velocità di stampa. Per la stampa di immagini, maggiore è la risoluzione delle immagini, maggiore sarà il tempo di stampa.

Modificare il motivo retinatura

Un motivo retinatura è un insieme di puntini utilizzato per simulare un colore o l'ombreggiatura di un'immagine. Se tale motivo viene modificato, cambieranno anche le caratteristiche dell'immagine. È possibile selezionare un motivo adatto all'immagine da stampare.

Modificare il motivo del profilo colore

È possibile modificare il profilo colore per adattare la tonalità dei colori a quelli visualizzati sullo schermo del computer.

Dato che i colori sullo schermo del computer vengono creati utilizzando i tre colori RGB, mentre i colori di stampa sono composti a partire dai quattro colori CMYK, durante il processo di stampa è necessaria una conversione dei colori. Quindi se i colori non vengono adattati, le immagini stampate potrebbero risultare diverse rispetto a quelle visualizzate sullo schermo del computer.

Stampa di immagini in scala di grigi utilizzando il nero o CMYK

È possibile stampare porzioni nere o grigie di un'immagine utilizzando solo il toner nero anziché tutti i toner CMYK. Paragonato con il nero stampato con toner CMYK, questo nero risulterà più piatto e più puro.

Utilizzo di ICM (Image Color Matching)

È possibile utilizzare la funzione Windows ICM per riprodurre i colori visualizzati sullo schermo del computer in maniera che siano il più simili possibile a quelli della carta stampata.

Per utilizzare questa funzione è necessario aggiungere il profilo colore al computer. Il profilo colore si trova nella cartella ICM nel CD-ROM del driver di stampa fornito. Per ulteriori informazioni su come aggiungere un profilo colore, cercare "profilo colore" tramite la funzione Aiuto Windows e fare riferimento all'argomento relativo.

Modificare il metodo per scaricare i font TrueType nella macchina

Quando vengono stampati documenti contenenti caratteri nei font TrueType, nella stampa potrebbero apparire dei caratteri alterati o distorti. Modificare il metodo per scaricare i font TrueType potrebbe contribuire alla risoluzione del problema.

Nota

- A seconda del driver di stampa o del sistema operativo, alcune delle funzioni descritte sopra potrebbero non essere disponibili. Per informazioni, vedere la Guida del driver di stampa.

Funzioni di uscita stampa

È possibile specificare la forma delle stampe in uscita a seconda delle necessità. Questa sezione offre una breve panoramica di alcune delle impostazioni che è possibile specificare.

Stampare più copie di un documento

È possibile stampare più copie dello stesso documento.

Fascicolare i fogli stampati in gruppi di documenti

È possibile stampare fascicoli completi di un documento con pagine multiple separandoli (P1, P2, P1, P2 ...). Se questa funzione non viene utilizzata per la stampa di più fascicoli, i documenti usciranno impilati per pagina (P1, P1, P2, P2 ...). Questa funzione è utile per la preparazione di materiali per seminari.

Modificare l'orientamento o ruotare l'immagine

È possibile modificare l'orientamento di un'immagine da verticale a orizzontale e viceversa. È inoltre possibile ruotare l'immagine di 180 gradi. Ruotare l'immagine per impedire che venga stampata sottosopra quando viene utilizzata una carta con testata predefinita (come ad esempio la carta intestata).

Stampa di più pagine su di un unico foglio

È possibile stampare più pagine su un unico foglio.

Quando viene utilizzata questa funzione, a seconda del formato della carta e dal numero di pagine da inserire in ogni foglio, viene automaticamente selezionato un rapporto di riduzione.

Stampa su entrambi i lati del foglio (stampa fronte/retro)

È possibile stampare su entrambi i lati del foglio, e le opzioni di rilegatura disponibili comprendono anche l'opzione libretto.

Ridurre o ingrandire il documento

È possibile ridurre o ingrandire i documenti con rapporti specifici, dal 25% al 400% in incrementi di 1%. È inoltre possibile ridurre o ingrandire documenti automaticamente per adattarli a un formato specifico. Questa funzione è utile per la stampa di pagine web.

Se è selezionata l'opzione [Abilita fogli grandi], i documenti formato A3/11" × 17"/B4/8K possono essere ridotti a dimensioni supportate dalla macchina per permetterne la stampa.

Eliminare la stampa di pagine bianche

Se un lavoro di stampa contiene pagine bianche, è possibile evitare di stamparle.

Questa funzione può essere impostata dal pannello di controllo invece che dal driver di stampa.

Stampa con copertina

È possibile aggiungere una pagina di copertina al lavoro di stampa.

È possibile scegliere se lasciare la copertina bianca o se stampare la prima pagina del documento sulla copertina. Se la copertina viene inserita in un lavoro stampato in fronte/retro, è possibile stampare anche sul retro.

La carta per la copertina può essere uguale o diversa da quella utilizzata per le restanti pagine.

Stampa su un formato carta personalizzato

È possibile stampare utilizzando carta di formato non standard impostando il formato carta come formato personalizzato.

Sovrapporre testo sulle stampe (timbro)

È possibile sovrapporre un timbro di testo sulle stampe. Sono disponibili vari timbri predefiniti. È inoltre possibile creare il proprio timbro.

↓ Nota

- A seconda del driver di stampa o del sistema operativo, alcune delle funzioni descritte sopra potrebbero non essere disponibili. Per informazioni, vedere la Guida del driver di stampa.

📖 Riferimento

- Per informazioni su come eliminare le stampe di pagine vuote, vedere P.308 "Impostazioni della funzione stampante".

4. Utilizzare la funzione copiatrice

Questo capitolo illustra le funzioni della copiatrice.

Schermo in modalità copiatrice

Questa sezione fornisce informazioni sullo schermo quando la macchina funziona in modalità copiatrice.

Quando si accende la macchina, il display visualizza automaticamente la schermata in modo copiatrice.

Se sul display è visualizzata la schermata scanner o fax, per passare alla schermata copiatrice premere il tasto [Copiatrice] sul pannello di controllo.

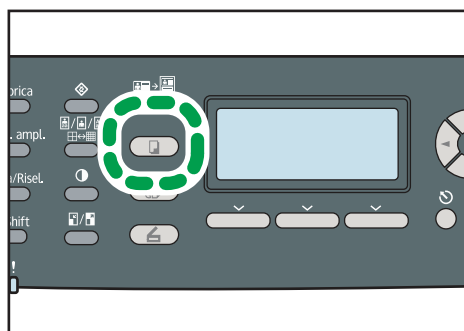

IT CES174

Schermata in modo standby

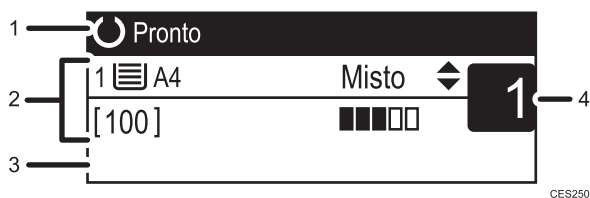

CES250

1. Stato corrente o messaggi

Visualizza lo stato corrente o i messaggi.

2. Impostazioni correnti

Visualizza le impostazioni correnti di vassoio, dimensioni di riproduzione e scansione.

3. Voci tasto selezione

Se in basso appaiono i nomi delle funzioni, è possibile selezionarle premendo i relativi tasti di selezione.

4. Quantità di copie

Visualizza la quantità di copie corrente. È possibile modificare la quantità di copie utilizzando i tasti numerici.

 **Nota**

- È possibile specificare la modalità d'avvio nell'impostazione [Priorità funzione] in [Strum. ammin.].

 **Riferimento**

- Per informazioni su [Priorità funzione], vedere P.303 "Impostazioni amministratore".

Operazioni di base in modalità copiatrice

Questa sezione illustra la procedura di base per effettuare le copie.

★ Importante

- Se si posizionano degli originali sia nell'ADF che sul vetro di esposizione, avranno la precedenza gli originali posizionati nell'ADF.

1. Premere il tasto [Copia].

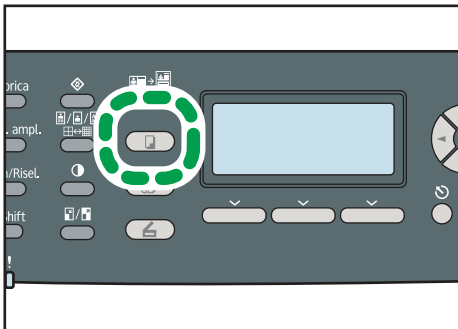

IT CES174

2. Collocare l'originale sul vetro di esposizione o nell'ADF.

Se necessario, configurare le impostazioni avanzate di copia.

3. Per effettuare più copie, inserire il numero di copie desiderato utilizzando i tasti numerici.

4. Premere il tasto [Avvio B/N] o il tasto [Avvio a colori].

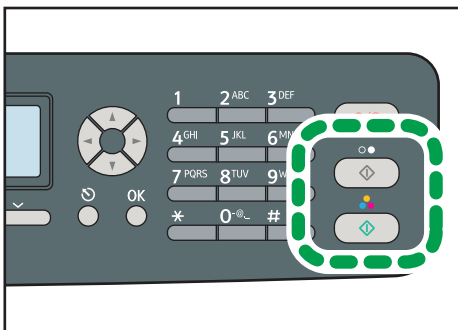

IT CES169

Per fare fotocopie in bianco e nero, premere il tasto [Avvio B/N].

Per fare fotocopie a colori, premere il tasto [Avvio a colori].

↓ Nota

- Il numero massimo di copie è 99.

- È possibile cambiare il vassoio carta per il lavoro corrente premendo i tasti [▲][▼]. Se è installato il vassoio 2, è possibile selezionare l'opzione di cambio automatico del vassoio carta a seconda del formato carta (A4 o Letter).
- È possibile selezionare il vassoio carta per stampare le copie in [Seleziona carta] in impostazioni copiatrice. Se la macchina viene impostata per passare automaticamente dal vassoio 1 al vassoio 2 e viceversa a seconda del formato carta impostato, è anche possibile specificare quale vassoio dev'essere utilizzato per primo in [Priorità vassoio carta] in Impostazioni di sistema.
- Se vengono effettuate più copie di un documento con più pagine, utilizzando l'impostazione [Fascicolazione] in impostazioni copiatrice, è possibile selezionare se le copie usciranno fascicolate o raggruppate per pagina.
- Se si verifica un inceppamento carta, la stampa viene bloccata al termine della stampa della pagina corrente. Una volta rimosso l'inceppamento, la stampa riprende automaticamente dal punto in cui si era interrotta.
- Se si verifica un inceppamento di scansione nell'ADF, la copia viene annullata immediatamente. In questo caso, riprendere la copia degli originali iniziando dalla pagina inceppata.

Riferimento

- Per posizionare gli originali, vedere P.122 "Posizionare gli originali".
- Per configurare le impostazioni avanzate di copia, vedere P.164 "Effettuare copie ingrandite o ridotte", P.166 "Combinare pagine multiple", P.171 "Eseguire copie a due facciate" e P.174 "Specificare le impostazioni di scansione".
- Per ulteriori informazioni relative a [Seleziona carta] o [Fascicolazione], vedere P.261 "Impostazioni copia".
- Per informazioni su [Priorità vassoio carta], vedere P.282 "Impostazioni di sistema".
- Per informazioni sulla rimozione della carta inceppata, vedere P.372 "Rimuovere gli inceppamenti carta" oppure P.378 "Rimuovere gli inceppamenti verificatisi durante la scansione".

Annullare una copia

Per annullare una copia, procedere come segue.

Durante la scansione dell'originale

Se la copia viene annullata durante la scansione dell'originale, la copia viene annullata immediatamente e non viene stampato nulla.

Se l'originale si trova nell'ADF, la scansione si arresta al termine della scansione della pagina corrente.

Durante la stampa

Se la copia viene annullata durante la stampa, il processo viene annullato al termine della stampa della pagina corrente.

1. Premere il tasto [Copia].

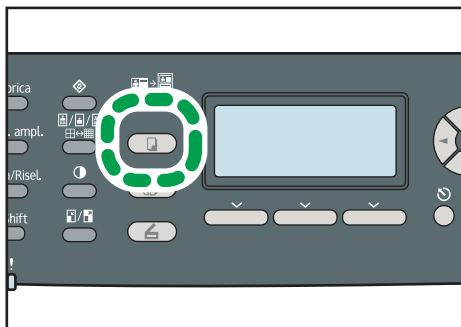

IT CES174

2. Premere il tasto [Cancella/Stop].

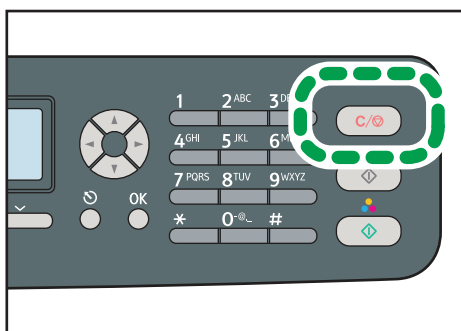

IT CES173

3. Premere [Si].

Effettuare copie ingrandite o ridotte

Questa sezione spiega come specificare il rapporto di riduzione o ingrandimento per il lavoro corrente.

Riduzione o ingrandimento

Esistono due modi per impostare il rapporto di riduzione/ingrandimento: utilizzare un rapporto predefinito o specificare manualmente un rapporto personalizzato.

- Rapporto predefinito

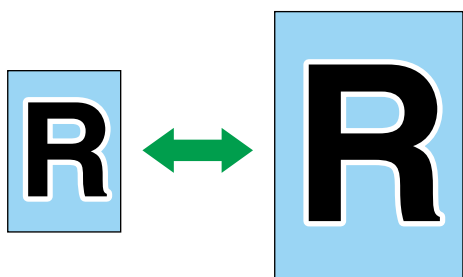

CES103

Regione **A**

50%, 71%, 82%, 93%, 122%, 141%, 200%, 400%

Regione **B**

50%, 65%, 78%, 93%, 129%, 155%, 200%, 400%

- Rapporto personalizzato



CES106

Dal 25% al 400% con incrementi dell'1%

Utilizzare questa procedura per specificare il rapporto di riduzione o ingrandimento per il lavoro attuale.

1. Premere il tasto [Riduzione/Ingrandimento].

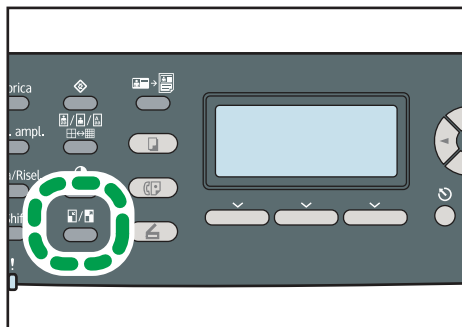

IT CES177

2. Premere [Riduz.] o [Ingrand.], premere i tasti [▲][▼][◀][▶] per selezionare il rapporto desiderato, quindi premere il tasto [OK].
3. Se è stato selezionato [Zoom], specificare il rapporto desiderato utilizzando i tasti numerici, quindi premere il tasto [OK].

↓ Nota

- È possibile premere il tasto [Escape] per tornare al livello precedente della struttura menu.
- Per effettuare le copie sempre nel rapporto specificato, è possibile modificare l'impostazione predefinita [Riduzione/Ingrandimento] della macchina.
- Nei seguenti casi le impostazioni temporanee vengono eliminate:
 - Quando non avviene alcun tipo di attività durante il periodo di tempo specificato in [Timer auto reset sistema] durante la visualizzazione della schermata iniziale.
 - Quando si preme il tasto [Cancella/Stop] durante la visualizzazione della schermata iniziale.
 - Quando si modifica la modalità della macchina.
 - Quando la macchina viene spenta.
 - Quando si modifica l'impostazione predefinita della macchina per la stessa impostazione.

📖 Riferimento

- Per informazioni su [Riduzione/Ingrandimento], vedere P.261 "Impostazioni copia".
- Per informazioni su [Timer auto reset sistema], vedere P.303 "Impostazioni amministratore".

Combinare pagine multiple

Questa sezione spiega come impostare la macchina per combinare più pagine di un originale su di un unico foglio.

Esistono due modi per combinare le pagine: copia 2 su 1/4 su 1 e copia carta ID.

Copia 2 su 1/4 su 1

È possibile copiare due o quattro pagine di un originale su di un unico foglio.

Copia carta ID

È possibile copiare i lati fronte e retro di una carta d'identità o di altri piccoli documenti su un unico foglio.

4

Copiare due o quattro pagine su un unico foglio

Questa sezione spiega come impostare il modo copia 2 su 1/4 su 1 per il lavoro corrente.

★ Importante

- Questa funzione è disponibile solo quando l'originale è posizionato nell'ADF, non quando è posizionato sul vetro di esposizione.
- Per utilizzare questa funzione, il formato carta utilizzato per le copie deve essere impostato sui formati A4, Letter o Legal.

Modo 2 su 1

È possibile copiare due pagine di un originale su di un unico foglio di carta. A seconda dell'orientamento dell'originale, è possibile selezionare il formato di uscita tra:

- Verticale

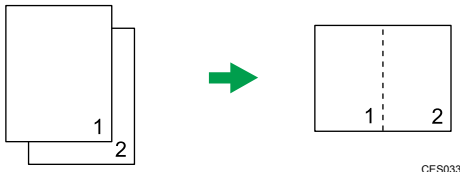

- Orizzontale

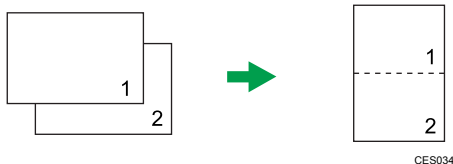

Il rapporto di ingrandimento/riduzione viene preimpostato a seconda del formato carta: 70% per il formato A4, 64% per il formato Letter e 60% per il formato Legal.

Modo 4 su 1

È possibile copiare quattro pagine di un originale su di un unico foglio di carta. A seconda dell'orientamento dell'originale, è possibile selezionare il formato di uscita tra:

- Verticale: da S a D (da sinistra a destra)

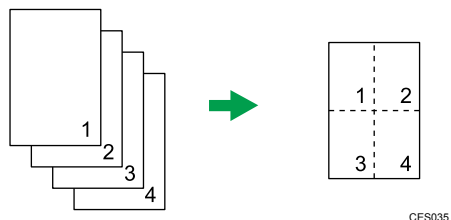

- Verticale: da A a B (dall'alto in basso)

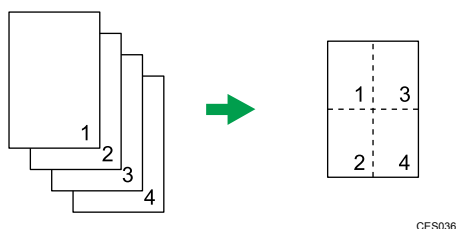

- Orizzontale: da S a D (da sinistra a destra)

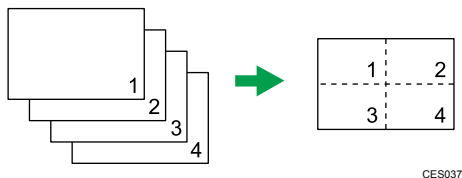

- Orizzontale: da A a B (dall'alto in basso)

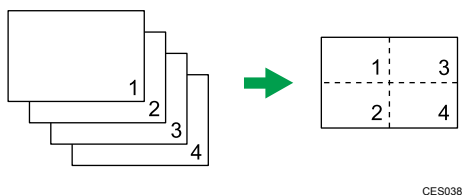

Il rapporto di ingrandimento/riduzione è preimpostato al 50% a prescindere dal formato della carta da copia.

Utilizzare questa procedura per impostare il modo copia 2 su 1/4 su 1 per il lavoro corrente.

1. Premere il tasto [Riduzione/Ingrandimento].

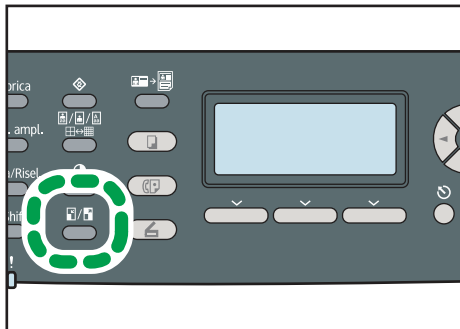

IT CES177

4

2. Premere [Riduz.], premere i tasti [▲][▼][◀][▶] per selezionare [Comb. 2 su 1] o [Comb. 4 su 1], quindi premere il tasto [OK].

3. Premere i tasti [▲][▼] per selezionare il formato di stampa, quindi premere il tasto [OK].

- Se è stato selezionato [Comb. 2 su 1], selezionare [Verticale] o [Orizzontale].
- Se è stato selezionato [Comb. 4 su 1], selezionare [Verticale: da S a D], [Verticale: da A a B], [Orizzontale: da S a D] o [Orizzontale: da A a B].

Nota

- È possibile premere il tasto [Escape] per tornare al livello precedente della struttura menu.
- Per effettuare sempre fotocopie in modo 2-in-1 o 4-in-1, è possibile modificare l'impostazione predefinita [Riduzione/Ingrandimento] della macchina.
- Nei seguenti casi le impostazioni temporanee vengono eliminate:
 - Quando non avviene alcun tipo di attività durante il periodo di tempo specificato in [Timer auto reset sistema] durante la visualizzazione della schermata iniziale.
 - Quando si preme il tasto [Cancella/Stop] durante la visualizzazione della schermata iniziale.
 - Quando si modifica la modalità della macchina.
 - Quando la macchina viene spenta.
 - Quando si modifica l'impostazione predefinita della macchina per la stessa impostazione.

Riferimento

- Per informazioni su [Riduzione/Ingrandimento], vedere P.261 "Impostazioni copia".
- Per informazioni su [Timer auto reset sistema], vedere P.303 "Impostazioni amministratore".

Copiare entrambi i lati di una carta d'identità su di un unico foglio

Questa sezione illustra come copiare fronte e retro di una carta d'identità, o di altri piccoli documenti, su di un unico foglio.

Quando si effettuano copie su carta formato A4, è possibile copiare documenti di formato inferiore ad A5. Allo stesso modo, quando si effettuano copie su carta formato Letter, è possibile copiare documenti di formato inferiore a Half Letter.

★ Importante

- Questa funzione è disponibile solo quando l'originale viene posizionato sul vetro di esposizione, non quando viene posizionato nell'ADF.
- Per poter utilizzare questa funzione, il formato carta utilizzato per le copie dev'essere impostato su A4 o Letter.

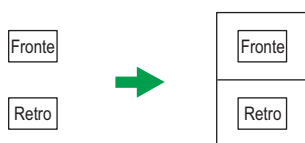

IT CES165

Per utilizzare questa funzione, passare al modo Copia carta ID per il presente lavoro, quindi effettuare la copia carta ID.

1. Premere il tasto [Copia carta ID].

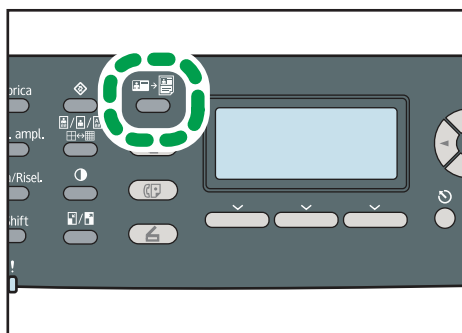

IT CES201

La macchina si trova ora nel modo Copia carta ID. Per effettuare una copia carta ID, eseguire i seguenti passaggi.

2. Collocare l'originale sul vetro di esposizione con la faccia anteriore rivolta verso il basso e la parte superiore rivolta verso il retro della macchina.

Collocare l'originale al centro dell'area di scansione A5/Half Letter.

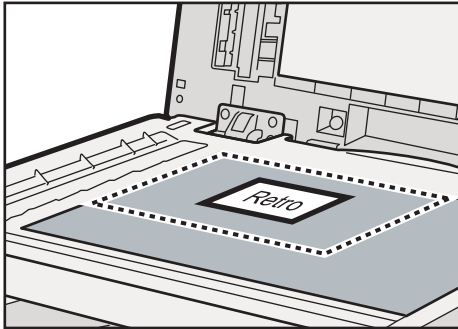

IT CES166

4

3. Premere il tasto [Avvio B/N] o il tasto [Avvio a colori].

Sul display appare un messaggio che invita a collocare l'originale sul vetro di esposizione con il retro rivolto verso il basso.

4. Collocare entro 30 secondi l'originale sul vetro di esposizione, con il retro rivolto verso il basso e la parte superiore rivolta verso il retro della macchina, quindi premere nuovamente il tasto [Avvio B/N] o [Avvio a colori].

Utilizzare lo stesso modo (a colori o in bianco e nero) per entrambi i lati.

Nota

- È possibile premere il tasto [Escape] per tornare al livello precedente della struttura menu.
- A prescindere dall'impostazione del rapporto di riduzione o ingrandimento della macchina, le dimensioni di una copia carta ID saranno sempre del 100%.
- Per effettuare sempre le copie nel modo copia carta ID, è possibile modificare l'impostazione predefinita [Riduzione/Ingrandimento] della macchina.
- Se viene impostata questa funzione per il lavoro attuale, la funzione [Copia 2 facciate] verrà disabilitata automaticamente. Dopo aver cancellato l'impostazione temporanea, tuttavia, la funzione Copia 2 facciate verrà riabilitata automaticamente.
- Nei seguenti casi le impostazioni temporanee vengono eliminate:
 - Quando non avviene alcun tipo di attività durante il periodo di tempo specificato in [Timer auto reset sistema] durante la visualizzazione della schermata iniziale.
 - Quando si preme il tasto [Cancella/Stop] durante la visualizzazione della schermata iniziale.
 - Quando si modifica la modalità della macchina.
 - Quando la macchina viene spenta.
 - Quando si modifica l'impostazione predefinita della macchina per la stessa impostazione.

Riferimento

- Per informazioni su [Riduzione/Ingrandimento], vedere P.261 "Impostazioni copia".
- Per informazioni su [Timer auto reset sistema], vedere P.303 "Impostazioni amministratore".

Eeguire copie a due facciate

Questa sezione spiega come impostare la macchina per fare copie a 2 facciate, copiando documenti a una sola facciata sul fronte e sul retro di ogni foglio.

★ Importante

- Questa funzione è disponibile solo quando l'originale è posizionato nell'ADF, non quando è posizionato sul vetro di esposizione.
- La carta può essere alimentata dai vassoi 1 o 2 ma non dal vassoio bypass.
- Il formato carta può essere A4, B5, Letter, Legal, Executive, 8" x 13", 8 1/2" x 13", Folio o 16K.
- Il tipo di carta può essere sottile, comune, di medio spessore, riciclata, colorata, prestampata o perforata.

È possibile selezionare la rilegatura Alto con Alto o Alto con Basso, sia nell'orientamento verticale che orizzontale.

Alto con Alto

- Alto con Alto 

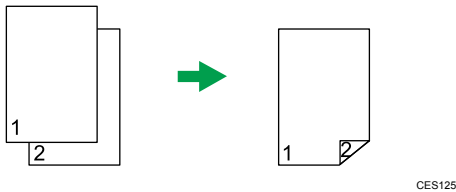

- Alto con Alto 

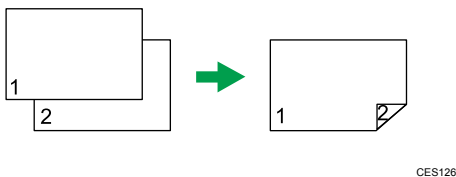

Alto con Basso

- Alto con Basso 

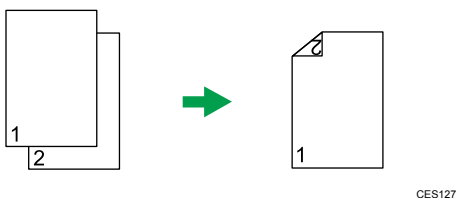

- Alto con Basso

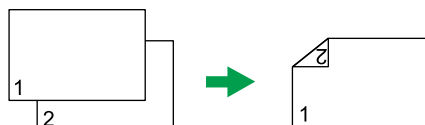

CES128

Utilizzare questa procedura per impostare la macchina per fare copie 2 facciate.

1. Premere il tasto [Copia].

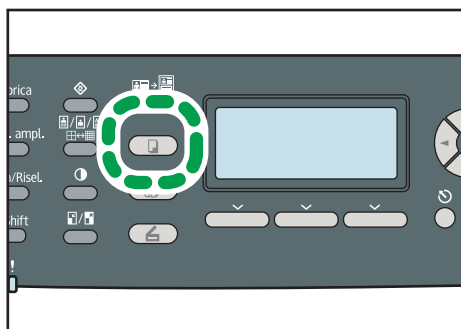

IT CES174

2. Premere i tasti [◀][▶].

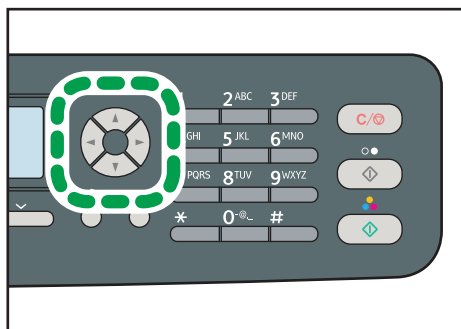

IT CES168

3. Premere i tasti [▲][▼] per selezionare [Copia 2 facciate], quindi premere il tasto [OK].
4. Premere i tasti [▲][▼] per selezionare il metodo di rilegatura e l'orientamento, quindi premere il tasto [OK].
5. Premere il tasto [Strumenti utente] per tornare alla schermata iniziale.

Sul display viene visualizzato "Copia 2 facciate" per indicare che la macchina si trova ora in modo copia 2 facciate.

↓ Nota

- È possibile premere il tasto [Escape] per tornare al livello precedente della struttura menu.

- Dopo aver impostato questa funzione, tutte le copie successive saranno a 2 facciate, a meno che non venga annullata l'impostazione selezionando [Disattivo] per [Copia 2 facciate].
- Se viene impostata questa funzione, la funzione [Copia cartaID] verrà automaticamente disabilitata.

Specificare le impostazioni di scansione

Questa sezione spiega come specificare la densità e la qualità dell'immagine per il lavoro corrente.

Regolare la densità dell'immagine

Questa sezione spiega come regolare la densità dell'immagine per il lavoro corrente.

Esistono cinque livelli di densità dell'immagine. Più è alto il livello di densità, più l'immagine stampata risulta scura.

1. Premere il tasto [Densità].

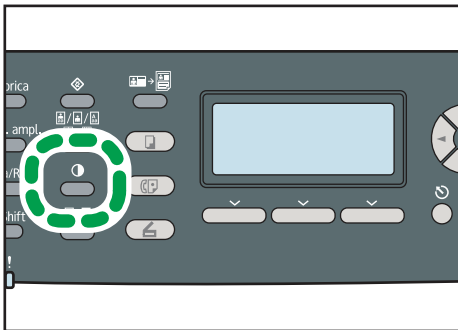

2. Premere i tasti [◀] [▶] per selezionare il livello di densità desiderato, quindi premere il tasto [OK].

Nota

- Premere il tasto [Escape] per rifiutare la modifica corrente e tornare alla schermata iniziale.
- Per fare sempre copie con uno specifico livello di densità, è possibile modificare l'impostazione predefinita [Densità] della macchina.
- Nei seguenti casi le impostazioni temporanee vengono eliminate:
 - Quando non avviene alcun tipo di attività durante il periodo di tempo specificato in [Timer auto reset sistema] durante la visualizzazione della schermata iniziale.
 - Quando si preme il tasto [Cancella/Stop] durante la visualizzazione della schermata iniziale.
 - Quando si modifica la modalità della macchina.
 - Quando la macchina viene spenta.
 - Quando si modifica l'impostazione predefinita della macchina per la stessa impostazione.

Riferimento

- Per ulteriori informazioni relative a [Densità], vedere P.261 "Impostazioni copia".
- Per informazioni su [Timer auto reset sistema], vedere P.303 "Impostazioni amministratore".

Selezionare il tipo di documento a seconda dell'originale

Questa sezione spiega come selezionare il tipo di documento più adatto all'originale da scansionare.

Esistono tre tipi di documento:

Testo

Selezionare quando l'originale contiene solo testo e nessuna fotografia o immagine.

Foto

Selezionare quando l'originale contiene solo fotografie o immagini. Selezionare questa voce per i seguenti tipi di originale:

- Fotografie
- Pagine che contengono unicamente o per lo più fotografie o immagini, ad esempio pagine di riviste.

Misto

Selezionare quando l'originale contiene sia testo sia fotografie o immagini.

1. Premere il tasto [Qualità immagine].

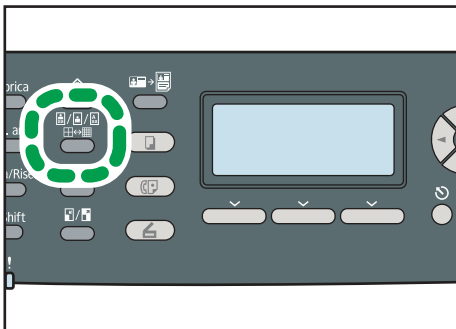

IT CES179

2. Premere i tasti [▲][▼] per selezionare il tipo di documento desiderato, quindi premere il tasto [OK].

Nota

- Premere il tasto [Escape] per rifiutare la modifica corrente e tornare alla schermata iniziale.
- Per fare sempre copie con un tipo di documento specifico, è possibile modificare l'impostazione predefinita [Tipo originale] della macchina.
- Nei seguenti casi le impostazioni temporanee vengono eliminate:
 - Quando non avviene alcun tipo di attività durante il periodo di tempo specificato in [Timer auto reset sistema] durante la visualizzazione della schermata iniziale.
 - Quando si preme il tasto [Cancella/Stop] durante la visualizzazione della schermata iniziale.
 - Quando si modifica la modalità della macchina.

- Quando la macchina viene spenta.
- Quando si modifica l'impostazione predefinita della macchina per la stessa impostazione.

Riferimento

- Per ulteriori informazioni relative a [Tipo originale], vedere P.261 "Impostazioni copia".
- Per informazioni su [Timer auto reset sistema], vedere P.303 "Impostazioni amministratore".

5. Utilizzare la funzione scanner

In questo capitolo vengono descritte le funzioni di scansione.

Esistono due metodi di scansione: utilizzando il pannello di controllo e utilizzando il computer (scansione TWAIN).

Schermata in modo Scanner

Questa sezione fornisce informazioni sulla schermata in modo scanner.

Quando si accende la macchina, il display visualizza automaticamente la schermata in modo copiatrice. Se il display visualizza la schermata in modo copiatrice o fax, per passare alla schermata in modo scanner premere il tasto [Scanner] sul pannello di controllo.

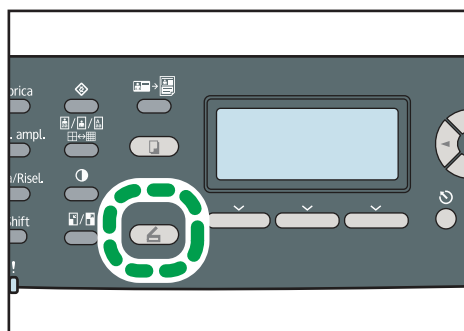

IT CES175

5

Schermata in modo standby



CES251

1. Stato corrente o messaggi

Visualizza lo stato corrente o i messaggi.

2. Impostazioni correnti

Visualizza la modalità scanner e le impostazioni di scansione correnti.

- Quando appare "Specif.dest.":
Possono essere utilizzate le funzioni Scan to E-mail, Scan to FTP o Scan to Folder.
- Quando è visualizzato "Salv.dat scn.su USB":
È stato inserito un supporto USB nella macchina ed è possibile utilizzare la funzione Scan to USB.

3. Voci tasto selezione

Visualizza le funzioni utilizzabili premendo i relativi tasti di selezione.

Nota

- È possibile specificare il modo predefinito all'accensione macchina nell'impostazione [Priorità funzione] in [Strum. ammin.].

Riferimento

- Per informazioni su [Priorità funzione], vedere P.303 "Impostazioni amministratore".

Registrazione le destinazioni di scansione

Questa sezione spiega come registrare le destinazioni di scansione nella Rubrica. Per inviare i file acquisiti tramite scanner a un indirizzo e-mail (Scan to E-mail), a un server FTP (Scan to FTP) oppure a una cartella condivisa su un computer in rete (Scan to Folder), occorre prima registrare la destinazione nella Rubrica utilizzando Web Image Monitor.

★ Importante

- I dati della rubrica potrebbero essere inaspettatamente persi o danneggiati. Il produttore non potrà essere ritenuto responsabile per eventuali danni derivanti dalla perdita di tali dati. Assicurarsi di creare periodicamente dei file di backup dei dati della Rubrica.
- In base all'ambiente di rete, le funzioni Scan to FTP e Scan to Folder possono richiedere l'inserimento di un nome utente e di una password nelle informazioni di destinazione. In questi casi, dopo aver registrato le destinazioni, verificare che nome utente e password siano stati inseriti correttamente inviando documenti di prova a tali destinazioni.

La rubrica può contenere fino a 100 voci, comprese 20 voci numeri rapidi.

Le destinazioni registrate come numeri rapidi possono essere selezionate premendo il tasto One Touch corrispondente.

1. Avviare il browser web e accedere alla macchina inserendo l'indirizzo IP.
2. Fare clic su [Destinazione numero rapido] o su [Destinazione scansione].
3. Nell'elenco [Tipo di destinazione], selezionare [Indirizzo e-mail], [FTP] o [Cartella].
4. Registrare le informazioni necessarie.









Le informazioni da registrare variano in base al tipo di destinazione. Per ulteriori informazioni, consultare le seguenti tabelle.

5. Se richiesto, inserire la password di amministratore.
6. Fare clic su [Applica].
7. Chiudere il browser Web.

Impostazioni della funzione Scan to E-mail

5

Voce	Impostazioni	Descrizione
Numero rapido	Opzionale	Selezionare quando la destinazione viene impostata come numero rapido.
Nome	Richiesto	Nome della destinazione. Il nome specificato verrà visualizzato sulla schermata quando viene selezionata una destinazione di scansione. Può contenere un massimo di 16 caratteri.
Indirizzo e-mail destinazione	Richiesto	Indirizzo e-mail della destinazione. Può contenere un massimo di 64 caratteri.
Indirizzo e-mail notifica	Opzionale	Indirizzo e-mail a cui verrà inviata una notifica dopo la trasmissione. Può contenere un massimo di 64 caratteri.
Oggetto	Richiesto	Oggetto dell'e-mail. Può contenere un massimo di 64 caratteri.
Nome mittente	Opzionale	Nome del mittente dell'e-mail. Il nome specificato verrà visualizzato sotto "Da" o in un campo simile dell'applicazione e-mail del destinatario. Può contenere un massimo di 32 caratteri.
Formato file (Colore/Scala di grigi)	Richiesto	Formato del file acquisito a colori tramite scanner. È possibile selezionare il formato PDF o JPEG. Al contrario del formato JPEG, il formato PDF supporta documenti con pagine multiple.

Voce	Impostazioni	Descrizione
Formato file (Bianco e nero)	Richiesto	Formato del file acquisito in bianco e nero tramite scanner. È possibile selezionare il formato PDF o TIFF. Entrambi i formati supportano documenti con pagine multiple.
Formato scansione	Opzionale	Selezionare il formato di scansione dell'originale scegliendo tra A5, B5, A4, Executive, Half Letter, Letter, Legal o formato personalizzato. Se viene selezionata l'opzione formato personalizzato, selezionare [mm] oppure [pollici], quindi specificare larghezza e lunghezza.
Risoluzione	Opzionale	Selezionare la risoluzione di scansione scegliendo tra 100×100, 150×150, 200×200, 300×300, 400×400 o 600×600 dpi.
Densità	Opzionale	Specificare la densità dell'immagine facendo clic sul pulsante destro o sinistro.     è quella più tenue, mentre     è quella più scura.

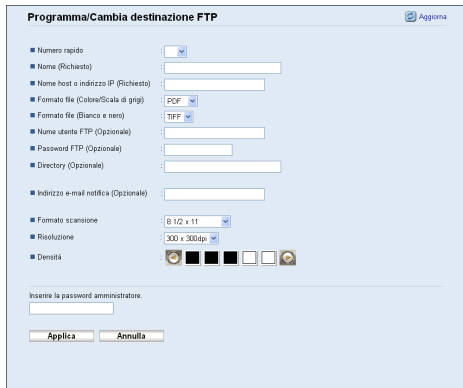

5

Impostazioni della funzione Scan to FTP

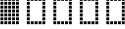

Voce	Impostazioni	Descrizione
Numero rapido	Opzionale	Selezionare quando la destinazione viene impostata come numero rapido.

Voce	Impostazione	Descrizione
Nome	Richiesto	Nome della destinazione. Il nome specificato verrà visualizzato sulla schermata quando viene selezionata una destinazione di scansione. Può contenere un massimo di 16 caratteri.
Nome host o indirizzo IP	Richiesto	Nome o indirizzo IP del server FTP. Può contenere un massimo di 64 caratteri.
Formato file (Colore/Scala di grigi)	Richiesto	Formato del file acquisito a colori tramite scanner. È possibile selezionare il formato PDF o JPEG. Al contrario del formato JPEG, il formato PDF supporta documenti con pagine multiple.
Formato file (Bianco e nero)	Richiesto	Formato del file acquisito in bianco e nero tramite scanner. È possibile selezionare il formato PDF o TIFF. Entrambi i formati supportano documenti con pagine multiple.
Nome utente FTP	Opzionale	Nome utente per l'accesso al server FTP. Può contenere un massimo di 32 caratteri.
Password FTP	Opzionale	Password per l'accesso al server FTP. Può contenere un massimo di 32 caratteri.
Directory	Opzionale	Nome della directory del server FTP in cui vengono memorizzati i file acquisiti tramite scanner. Può contenere un massimo di 64 caratteri.
Indirizzo e-mail notifica	Opzionale	Indirizzo e-mail a cui verrà inviata una notifica dopo la trasmissione. Può contenere un massimo di 64 caratteri.
Formato scansione	Opzionale	Selezionare il formato di scansione dell'originale scegliendo tra A5, B5, A4, Executive, Half Letter, Letter, Legal o formato personalizzato. Se viene selezionata l'opzione formato personalizzato, selezionare [mm] oppure [pollici], quindi specificare larghezza e lunghezza.
Risoluzione	Opzionale	Selezionare la risoluzione di scansione scegliendo tra 100×100, 150×150, 200×200, 300×300, 400×400 o 600×600 dpi.

Voce	Impostazioni	Descrizione
Densità	Opzionale	Specificare la densità dell'immagine facendo clic sul pulsante destro o sinistro.  è quella più tenue, mentre  è quella più scura.

Impostazioni della funzione Scan to Folder

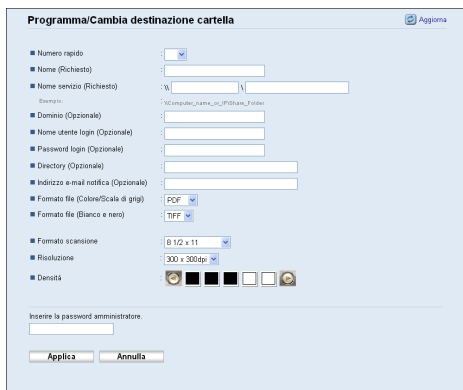

Voce	Impostazioni	Descrizione
Numero rapido	Opzionale	Selezionare quando la destinazione viene impostata come numero rapido.
Nome	Richiesto	Nome della destinazione. Il nome specificato verrà visualizzato sulla schermata quando viene selezionata una destinazione di scansione. Può contenere un massimo di 16 caratteri.
Nome servizio	Richiesto	Percorso della directory in cui verranno memorizzati i file acquisiti tramite scanner. Si tratta dell'indirizzo IP o del nome del computer di destinazione (può contenere un massimo di 64 caratteri) e del nome della cartella condivisa (può contenere un massimo di 32 caratteri).
Dominio	Opzionale	Se il computer di destinazione è membro di un dominio Active Directory, specificare il nome del dominio. Può contenere un massimo di 15 caratteri.
Nome utente login	Opzionale	Nome utente per l'accesso al computer di destinazione. Può contenere un massimo di 32 caratteri.

Voce	Impostazioni	Descrizione
Password login	Opzionale	Password per l'accesso al computer di destinazione. Può contenere un massimo di 32 caratteri.
Directory	Opzionale	Directory della cartella condivisa in cui memorizzare i file acquisiti tramite scanner. Può contenere un massimo di 64 caratteri.
Indirizzo e-mail notifica	Opzionale	Indirizzo e-mail a cui verrà inviata una notifica dopo la trasmissione. Può contenere un massimo di 64 caratteri.
Formato file (Colore/Scala di grigi)	Richiesto	Formato del file acquisito a colori tramite scanner. È possibile selezionare il formato PDF o JPEG. Al contrario del formato JPEG, il formato PDF supporta documenti con pagine multiple.
Formato file (Bianco e nero)	Richiesto	Formato del file acquisito in bianco e nero tramite scanner. È possibile selezionare il formato PDF o TIFF. Entrambi i formati supportano documenti con pagine multiple.
Formato scansione	Opzionale	Selezionare il formato di scansione dell'originale scegliendo tra A5, B5, A4, Executive, Half Letter, Letter, Legal o formato personalizzato. Se viene selezionata l'opzione formato personalizzato, selezionare [mm] oppure [pollici], quindi specificare larghezza e lunghezza.
Risoluzione	Opzionale	Selezionare la risoluzione di scansione scegliendo tra 100×100, 150×150, 200×200, 300×300, 400×400 o 600×600 dpi.
Densità	Opzionale	Specificare la densità dell'immagine facendo clic sul pulsante destro o sinistro.  è quella più tenue, mentre  è quella più scura.

 **Nota**

- Per inviare i file tramite e-mail, è necessario configurare correttamente le impostazioni SMTP e DNS.
- Se si utilizza la funzione Scan to E-mail, selezionare un fuso orario in base alla propria posizione geografica per inviare e-mail con data e ora di trasmissione corrette.

- Per inviare i file a un computer o a un server FTP, è necessario configurare correttamente il nome utente, la password e la directory.
- In una rete che utilizza un server DNS, specificare un nome computer in [Nome servizio] e il nome del dominio a cui appartiene il computer in [Dominio]. In questo caso, configurare anche le impostazioni relative a DNS tramite Web Image Monitor.
- La destinazione Scan to Folder deve utilizzare uno dei seguenti sistemi operativi: Windows XP/Vista/7, Windows Server 2003/2003 R2/2008/2008 R2 o Mac OS X.
- Le destinazioni di scansione non possono essere registrate dal pannello di controllo.
- La funzione Scan to USB non richiede che le destinazioni siano registrate nella rubrica.

Riferimento

- Per provare ad inviare dei file a una destinazione Scan to FTP o Scan to Folder, vedere P.187 "Operazioni di base per Scan to E-mail/FTP/Folder".
- Per informazioni sulla creazione di file di backup, vedere P.361 "Backup delle impostazioni della macchina".
- Per ulteriori informazioni relative alle impostazioni SMTP e DNS, vedere P.342 "Configurazione delle impostazioni DNS" e P.346 "Configurazione delle impostazioni SMTP".
- Per ulteriori informazioni relative all'impostazione del fuso orario, vedere P.346 "Configurazione delle impostazioni SMTP".
- Per i dettagli sull'utilizzo di Web Image Monitor, vedere P.313 "Uso di Web Image Monitor".

Modificare le destinazioni di scansione

Questa sezione spiega come modificare le informazioni relative alle destinazioni registrate.

1. **Avviare il browser web e accedere alla macchina inserendo l'indirizzo IP.**
2. **Fare clic su [Destinazioni scansione].**
3. **Fare clic sul tasto [Indirizzo E-mail], [FTP] o [Cartella].**
4. **Selezionare la voce da modificare e fare clic su [Cambia].**
5. **Modificare le impostazioni secondo necessità.**
6. **Se richiesto, inserire la password di amministratore.**
7. **Fare clic su [Applica].**
8. **Chiudere il browser Web.**

Nota

- È possibile annullare l'assegnazione di un numero rapido da un pulsante One-touch dalla pagina [Destinazione numero rapido]. Per farlo, selezionare la voce desiderata, fare clic su [Elimina], quindi fare nuovamente clic su [Applica] nella pagina di conferma.

- La macchina darà una notifica se la destinazione che si desidera modificare è impostata come destinazione di inoltra dei fax ricevuti.

Riferimento

- Per i dettagli sull'utilizzo di Web Image Monitor, vedere P.313 "Uso di Web Image Monitor".
- Per ulteriori informazioni sulle impostazioni per inoltrare i fax, vedere P.328 "Configurare le impostazioni fax".

Eliminare le destinazioni di scansione

Questa sezione spiega come eliminare le destinazioni registrate.

1. **Avviare il browser web e accedere alla macchina inserendo l'indirizzo IP.**
2. **Fare clic su [Destinazioni scansione].**
3. **Fare clic sul tasto [Indirizzo E-mail], [FTP] o [Cartella].**
4. **Selezionare la voce da eliminare e fare clic su [Elimina].**
5. **Verificare che la voce selezionata sia quella da eliminare.**
6. **Se richiesto, inserire la password di amministratore.**
7. **Fare clic su [Applica].**
8. **Chiudere il browser Web.**

Nota

- La macchina darà una notifica se la destinazione che si desidera modificare è impostata come destinazione di inoltra dei fax ricevuti. Se la destinazione viene comunque cancellata, configurare nuovamente l'impostazione di inoltra fax.

Riferimento

- Per i dettagli sull'utilizzo di Web Image Monitor, vedere P.313 "Uso di Web Image Monitor".
- Per ulteriori informazioni sulle impostazioni per inoltrare i fax, vedere P.328 "Configurare le impostazioni fax".

Scansione tramite il pannello di controllo

Eseguire la scansione utilizzando il pannello di controllo permette di inviare i file via posta elettronica (Scan to E-mail) alla cartella condivisa di un computer in una rete, a un server FTP (Scan to Folder) o a un supporto USB (Scan to USB).

Le funzioni Scan to E-mail, Scan to FTP e Scan to Folder sono disponibili solo tramite una connessione di rete. Non è necessaria una connessione di rete per la funzione Scan to USB. È possibile inviare i file scansionati direttamente a un supporto USB collegato sul lato anteriore della macchina.

Operazioni di base per Scan to E-mail/FTP/Folder

Questa sezione descrive le operazioni di base per l'invio di file acquisiti tramite scanner via e-mail, a un server FTP o a un computer. Il file acquisito viene inviato via e-mail, a un server FTP o a un computer, a seconda della destinazione specificata.

★ Importante

- Se si posizionano degli originali sia nell'ADF che sul vetro di esposizione, avranno la precedenza gli originali posizionati nell'ADF.
- Quando si utilizzano le funzioni Scan to E-mail, Scan to FTP o Scan to Folder, è innanzitutto necessario registrare la destinazione in rubrica mediante Web Image Monitor.
- Se nella macchina è inserito un supporto USB, dal pannello di controllo potrà essere eseguita solo la funzione Scan to USB. Assicurarsi che nella macchina non sia inserito un supporto USB.

1. Premere il tasto [Scanner].

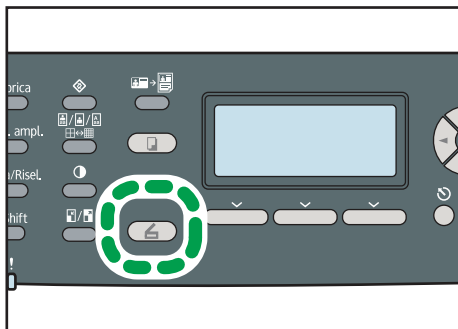

IT CES175

Verificare che sullo schermo sia visualizzato "Specif.dest.".

2. Collocare l'originale sul vetro di esposizione o nell'ADF.

Se necessario, configurare le impostazioni di scansione avanzate.

3. Premere il tasto [Rubrica].

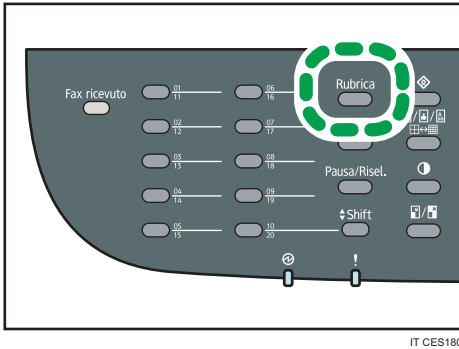

4. Cercare la destinazione desiderata premendo i tasti [▲][▼] per scorrere la Rubrica, quindi premere il tasto [OK].

5. Premere il tasto [Avvio B/N] o [Avvio a colori].

5

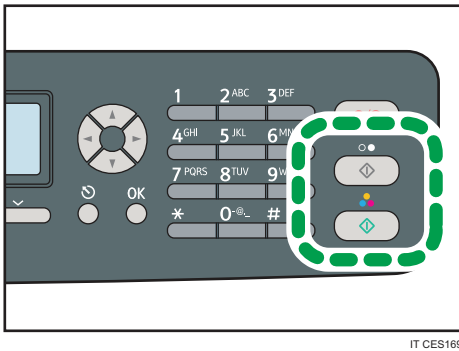

Per eseguire la scansione in bianco e nero, premere il tasto [Avvio B/N].

Per eseguire la scansione a colori, premere il tasto [Avvio a colori].

A seconda delle impostazioni della macchina, quando si acquisisce dal vetro di esposizione, sul display potrebbe apparire la seguente schermata.

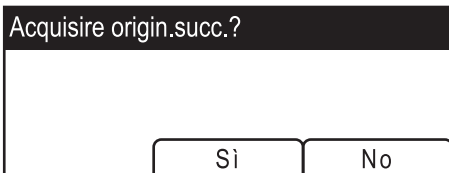

Se appare questa schermata, procedere al passaggio seguente.

6. Se si desidera eseguire la scansione di più originali, collocare quello successivo sul vetro di esposizione e premere [Sì]. Ripetere questo passaggio finché tutti gli originali sono stati acquisiti.

7. Una volta acquisiti tutti gli originali, premere [No] per cominciare a inviare il file acquisito.

Nota

- Per annullare la scansione, premere il tasto [Scanner], quindi premere il tasto [Cancella/Stop]. I file acquisiti verranno scartati.
- Quando si specifica una destinazione di scansione, le impostazioni di scansione della macchina cambiano automaticamente in base alle informazioni registrate in rubrica per la destinazione specificata. Se necessario, è possibile modificare le impostazioni di scansione mediante il pannello di controllo.
- È inoltre possibile specificare una destinazione utilizzando i pulsanti One Touch o il tasto [Pausa/Risel.].
- Se nelle impostazioni dello scanner è abilitata l'impostazione [Scansione continua], è possibile collocare ripetutamente gli originali sul vetro di esposizione per un'unica procedura di scansione.
- Se nelle impostazioni dello scanner [Tipo file] è impostato su [Multipagina], è possibile acquisire più pagine per creare un singolo file PDF o TIFF contenente tutte le pagine. Tuttavia, se il file è in formato JPEG, verrà creato un file unico per ogni pagina scansionata.
- Se si verifica un inceppamento nell'ADF, il lavoro di scansione verrà momentaneamente sospeso. Per riprendere il lavoro corrente, rimuovere l'inceppamento e riprendere la scansione degli originali iniziando dalla pagina inceppata.

Riferimento

- Per posizionare gli originali, vedere P.122 "Posizionare gli originali".
- Per configurare le impostazioni di scansione avanzate, vedere P.193 "Specificare le impostazioni di scansione".
- Per informazioni su come specificare la destinazione di scansione, vedere P.189 "Specificare la destinazione di scansione".
- Per informazioni su [Tipo file] o [Scansione continua], vedere P.267 "Impostazioni dello scanner".
- Per informazioni su come rimuovere la carta inceppata nell'ADF, vedere P.378 "Rimuovere gli inceppamenti verificatisi durante la scansione".

Specificare la destinazione di scansione

Questa sezione spiega come specificare una destinazione mediante i seguenti tasti:

- Pulsanti One Touch
Utilizzarli per specificare le destinazioni registrate come numeri rapidi.
- Tasto [Pausa/Risel.]
Premere per impostare l'ultima destinazione utilizzata come destinazione del lavoro corrente.

Utilizzare i pulsanti One Touch

Premere il pulsante One Touch in cui è registrata la voce Numero rapido desiderata.

Premere il tasto [Shift] per selezionare tra i pulsanti One Touch i numeri rapidi da 1 a 10 o da 11 a 20.

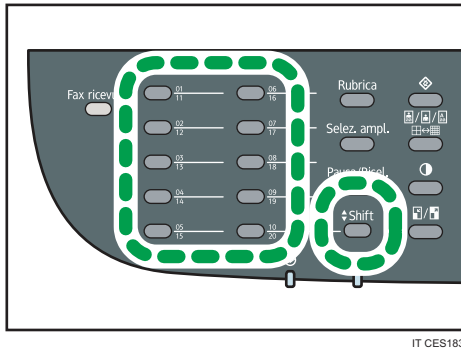

Utilizzare il tasto [Pausa/Risel.]

Premere il tasto [Pausa/Risel.] per selezionare l'ultima destinazione utilizzata.

5

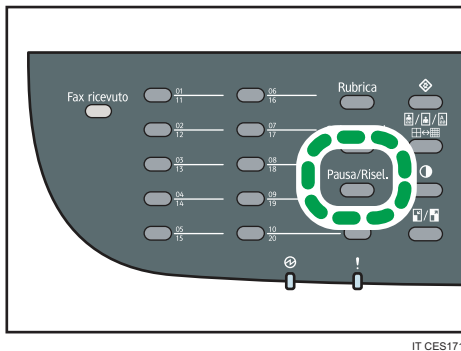

Nota

- Quando si specifica una destinazione di scansione, le impostazioni di scansione della macchina cambiano automaticamente in base alle informazioni registrate in rubrica per la destinazione specificata. Se necessario, è possibile modificare le impostazioni di scansione mediante il pannello di controllo.
- Il tasto [Pausa/Risel.] non funziona per la prima scansione effettuata dopo l'accensione della macchina.
- Per selezionare destinazioni non registrate come numeri rapidi, utilizzare il tasto [Rubrica].

Riferimento

- Per informazioni su come specificare le destinazioni tramite il tasto [Rubrica], vedere P. 187 "Operazioni di base per Scan to E-mail/FTP/Folder".

Procedure di base per Scan to USB

Questa sezione descrive le operazioni di base per l'invio di file acquisiti tramite scanner a un supporto USB.

★ Importante

- Se si posizionano degli originali sia nell'ADF che sul vetro di esposizione, avranno la precedenza gli originali posizionati nell'ADF.
- Questa macchina non supporta l'uso di supporti USB collegati a hub USB esterni. Inserire il supporto USB direttamente nella porta USB nell'angolo superiore sinistro della macchina.
- Alcuni tipi di supporti USB non possono essere usati.

1. Inserire il supporto USB nella relativa porta.

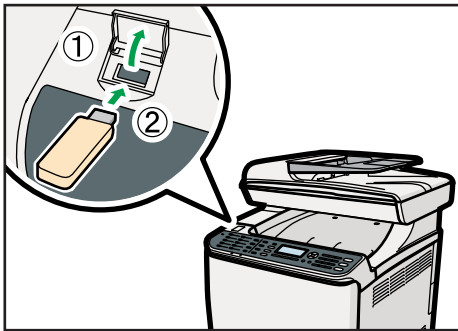

CES199

2. Premere il tasto [Scanner].

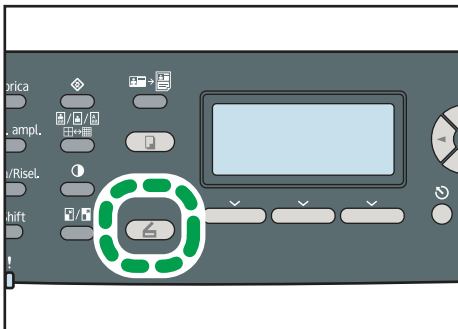

IT CES175

Sul display verrà visualizzato il messaggio "Caricamento in corso...". Attendere che venga visualizzato "Salv.datn scn.su USB" (il tempo di attesa dipende dal supporto USB).

3. Collocare l'originale sul vetro di esposizione o nell'ADF.

Se necessario, configurare le impostazioni di scansione avanzate.

4. Premere il tasto [Avvio B/N] o [Avvio a colori].

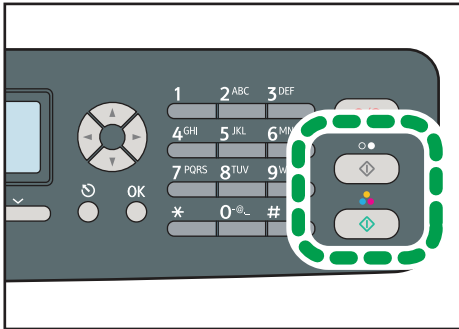

Per eseguire la scansione in bianco e nero, premere il tasto [Avvio B/N].

Per eseguire la scansione a colori, premere il tasto [Avvio a colori].

A seconda delle impostazioni della macchina, sullo schermo appare la seguente schermata.

- Se in modalità di scansione mezzitoni bianco e nero:

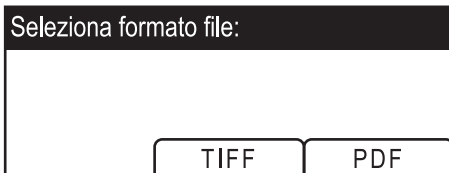

- Se in modalità di scansione a colori o in bianco e nero in scala di grigi:

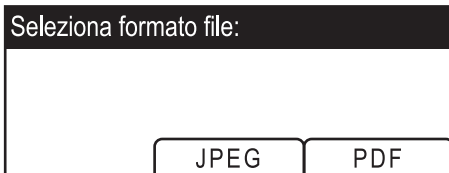

5. Premere il tasto di selezione corrispondente al formato file desiderato.

A seconda delle impostazioni della macchina, quando si acquisisce dal vetro di esposizione, sul display potrebbe apparire la seguente schermata.

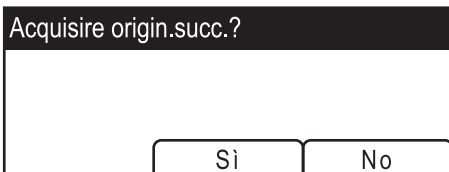

Se appare questa schermata, procedere al passaggio seguente. In caso contrario, procedere al passaggio 8.

6. Se si desidera eseguire la scansione di più originali, collocare quello successivo sul vetro di esposizione e premere [Si]. Ripetere questo passaggio finché tutti gli originali sono stati acquisiti.
7. Una volta acquisiti tutti gli originali, premere [No] per cominciare a inviare il file acquisito.
8. Verificare che sul display sia visualizzato "Pronto".
Il file acquisito verrà creato nella directory principale del supporto USB.
9. Rimuovere il supporto USB dalla macchina.

Assicurarsi di chiudere lo sportello della porta USB dopo l'uso.

↓ Nota

- Per annullare la scansione, premere il tasto [Scanner], quindi premere il tasto [Cancella/Stop]. I file acquisiti verranno scartati.
- È possibile configurare la macchina per effettuare scansioni in bianco e nero a mezzitoni o in scala di grigi modificando l'impostazione [Modo scansione B/N] nelle impostazioni dello scanner.
- Se nelle impostazioni dello scanner è abilitata l'impostazione [Scansione continua], è possibile collocare ripetutamente gli originali sul vetro di esposizione per un'unica procedura di scansione.
- Se nelle impostazioni dello scanner è abilitata l'impostazione [Tipo file], è possibile scansionare più pagine e creare un unico file PDF o TIFF contenente tutte le pagine. Tuttavia, se il file è in formato JPEG, verrà creato un file unico per ogni pagina scansionata.
- Se si verifica un inceppamento nell'ADF, il lavoro di scansione verrà momentaneamente sospeso. Per riprendere il lavoro corrente, rimuovere l'inceppamento e riprendere la scansione degli originali iniziando dalla pagina inceppata.

📖 Riferimento

- Per posizionare gli originali, vedere P.122 "Posizionare gli originali".
- Per configurare le impostazioni di scansione avanzate, vedere P.193 "Specificare le impostazioni di scansione".
- Per informazioni su [Modo scansione B/N], [Scansione continua] o [Tipo file], vedere P.267 "Impostazioni dello scanner".
- Per informazioni su come rimuovere la carta inceppata nell'ADF, vedere P.378 "Rimuovere gli inceppamenti verificatisi durante la scansione".

Specificare le impostazioni di scansione

Questa sezione spiega come specificare il formato di scansione, la densità dell'immagine e la risoluzione per il lavoro corrente.

Quando si specifica una destinazione di scansione

Quando si specifica una destinazione di scansione, le impostazioni di scansione della macchina cambiano automaticamente in base alle informazioni registrate in rubrica per la destinazione specificata.

Grazie a ciò è possibile inviare file acquisiti tramite scanner senza dover riconfigurare le impostazioni di scansione per ogni destinazione. Se necessario, è possibile modificare le impostazioni di scansione mediante il pannello di controllo.

Nota

- La macchina mantiene le impostazioni di scansione predefinite per la destinazione corrente finché non ritorna al modo standby.
- Anche se vengono modificate le impostazioni di scansione predefinite per la destinazione corrente, le informazioni in rubrica non cambiano.
- Se si specifica l'ultima destinazione utilizzata, vengono ristabilite le impostazioni di scansione predefinite anche se le impostazioni per l'ultimo lavoro erano state modificate.

5

Specificare il formato scansione in base al formato dell'originale

Questa sezione spiega come impostare il formato di scansione in base al formato dell'originale in uso.

1. Premere il tasto [Riduzione/Ingrandimento] o [FormScan].

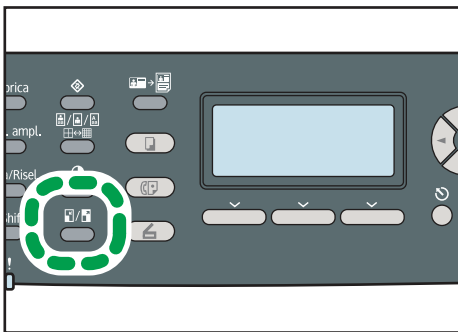

IT CES177

2. Premere i tasti [▲][▼] per selezionare il formato dell'originale, quindi premere il tasto [OK].

Se non è stato selezionato [Form.pers.], non è necessario effettuare i passaggi rimanenti della procedura.

3. Premere i tasti [▲][▼] per selezionare [mm] o [pollici], quindi premere il tasto [OK].

4. Inserire la larghezza utilizzando i tasti numerici, quindi premere il tasto [OK].

Per inserire una cifra decimale, premere [✱].

5. Inserire la lunghezza utilizzando i tasti numerici, quindi premere il tasto [OK].

Per inserire una cifra decimale, premere [✱].

Nota

- È possibile premere il tasto [Escape] per tornare al livello precedente della struttura menu.
- Per utilizzare sempre un formato di scansione specifico, è possibile modificare l'impostazione predefinita [Formato scansione] della macchina.
- Nei seguenti casi le impostazioni temporanee vengono eliminate:
 - Quando non avviene alcun tipo di attività durante il periodo di tempo specificato in [Timer auto reset sistema] durante la visualizzazione della schermata iniziale.
 - Quando si preme il tasto [Cancella/Stop] durante la visualizzazione della schermata iniziale.
 - Quando si modifica la modalità della macchina.
 - Quando la macchina viene spenta.
 - Quando si modifica l'impostazione predefinita della macchina per la stessa impostazione.

Riferimento

- Per informazioni su [Formato scansione], vedere P.267 "Impostazioni dello scanner".
- Per informazioni su [Timer auto reset sistema], vedere P.303 "Impostazioni amministratore".

5

Regolare la densità dell'immagine

Questa sezione spiega come regolare la densità dell'immagine per il lavoro corrente.

Esistono cinque livelli di densità dell'immagine. Più è alto il livello di densità, più l'immagine scansionata risulterà scura.

1. Premere il tasto [Densità].

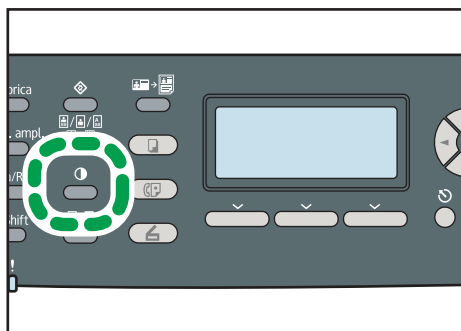

IT CES178

2. Premere i tasti [◀] [▶] per selezionare il livello di densità desiderato, quindi premere il tasto [OK].

Nota

- Premere il tasto [Escape] per rifiutare la modifica corrente e tornare alla schermata iniziale.

- Per utilizzare sempre un livello di densità specifico per scansire i documenti, è possibile modificare l'impostazione predefinita [Densità] della macchina.
- Nei seguenti casi le impostazioni temporanee vengono eliminate:
 - Quando non avviene alcun tipo di attività durante il periodo di tempo specificato in [Timer auto reset sistema] durante la visualizzazione della schermata iniziale.
 - Quando si preme il tasto [Cancella/Stop] durante la visualizzazione della schermata iniziale.
 - Quando si modifica la modalità della macchina.
 - Quando la macchina viene spenta.
 - Quando si modifica l'impostazione predefinita della macchina per la stessa impostazione.

Riferimento

- Per ulteriori informazioni relative a [Densità], vedere P.267 "Impostazioni dello scanner".
- Per informazioni su [Timer auto reset sistema], vedere P.303 "Impostazioni amministratore".

5

Specificare la risoluzione

Questa sezione spiega come specificare la risoluzione di scansione per il lavoro corrente.

Esistono sei risoluzioni di scansione. Maggiore è la risoluzione, migliore sarà la qualità dell'immagine, ma anche maggiori le dimensioni del file.

1. Premere il tasto [Qualità immagine].

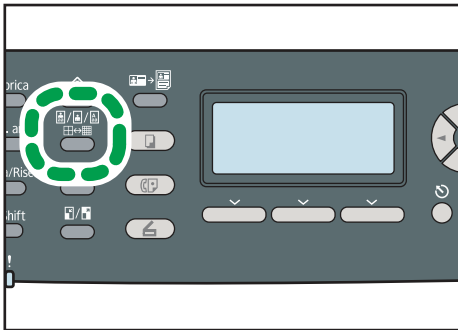

IT CES179

2. Premere i tasti [^][v][<][>] per selezionare la risoluzione desiderata, quindi premere il tasto [OK].

Nota

- Premere il tasto [Escape] per rifiutare la modifica corrente e tornare alla schermata iniziale.
- Per utilizzare sempre uno specifico livello di risoluzione nella scansione di documenti, è possibile modificare l'impostazione predefinita [Risoluzione] della macchina.
- Nei seguenti casi le impostazioni temporanee vengono eliminate:

- Quando non avviene alcun tipo di attività durante il periodo di tempo specificato in [Timer auto reset sistema] durante la visualizzazione della schermata iniziale.
- Quando si preme il tasto [Cancella/Stop] durante la visualizzazione della schermata iniziale.
- Quando si modifica la modalità della macchina.
- Quando la macchina viene spenta.
- Quando si modifica l'impostazione predefinita della macchina per la stessa impostazione.

Riferimento

- Per informazioni su [Risoluzione], vedere P.267 "Impostazioni dello scanner".
- Per informazioni su [Timer auto reset sistema], vedere P.303 "Impostazioni amministratore".

Scansione da un computer

La scansione da un computer (scansione TWAIN) consente di azionare la macchina e acquisire gli originali direttamente dal computer.

La scansione TWAIN è disponibile sia con connessione USB che con connessione di rete.

Procedure di base per la scansione TWAIN

Questa sezione descrive le operazioni di base della scansione TWAIN.

La scansione TWAIN è possibile se nel computer è in esecuzione un'applicazione compatibile con TWAIN. Presto! PageManager, che è disponibile sul CD-ROM del driver, può essere usato per la scansione TWAIN.

Di seguito sono elencate alcune utili impostazioni di Presto! PageManager. Le impostazioni di Presto! PageManager sono soggette a variazioni in base alla versione.

- Creare archivi elettronici con facilità acquisendo gli originali mediante i pulsanti di scansione.
- Creare, modificare, condividere ed effettuare il backup di file in diversi formati, come PDF, XPS e numerosi altri.
- Visualizzare e ordinare i file come anteprima, lista e visualizzazione affiancata.
- Immagazzinare file contenenti documenti e immagini in formati diversi.
- Estrarre testi da immagini mediante la funzione OCR (Optical Character Recognition).
- Cercare file con note, titolo, autore e promemoria specifici.
- Aggiungere note senza modificare il file originale, grazie a strumenti di annotazione come testo, timbri, evidenziatore, linee a mano libera, linee rette, appunti e segnalibri.
- Migliorare le immagini con una serie di strumenti immagine come ritaglio, rotazione, immagine speculare, capovolgimento, inversione, correzione automatica, regolazione luminosità/contrasto, regolazione colore e rimozione difetti.

Riferimento

- Per informazioni sulle impostazioni di Presto! e i relativi contatti, consultare il manuale di Presto! PageManager.

Scansione da un computer (Windows)

Nella seguente procedura, Windows XP e Presto! PageManager vengono utilizzati a titolo esemplificativo.

La procedura può variare in base alla versione di Presto! PageManager. Per informazioni, consultare il manuale di Presto! PageManager.

1. Collocare l'originale sul vetro di esposizione o nell'ADF.
2. Nel menu [Avvio], selezionare [Tutti i programmi], puntare su [Presto! PageManager X.XX] e fare clic su [Presto! PageManager X.XX].
"X.XX" indica la versione di Presto! PageManager.
3. Nel menu [File], fare clic su [Select Source...].
4. Nella finestra di dialogo [Select Source], selezionare lo scanner e fare clic su [OK].
5. Dal menu [Tools] fare clic su [Scan Central Settings...].
6. Configurare le impostazioni di scansione desiderate e fare clic su [OK].
Per informazioni, consultare il manuale del driver TWAIN o quello di Presto! PageManager.
7. Dal menu [File], fare clic su [Acquire Image Data...].
8. Per [Original], selezionare [Reflective] (quando si utilizza il vetro di esposizione) o [Automatic Document Feeder] (quando si utilizza l'ADF).
9. Fare clic su [Scan].
10. Nel menu [File], fare clic su [Exit].

↓ Nota

- Se nella rete esistono due o più scanner, assicurarsi di selezionare lo scanner corretto. Se lo scanner selezionato non è quello corretto, fare clic su [Select Source...] dal menu [File], quindi selezionare nuovamente lo scanner.
- È possibile utilizzare il file di avvio installato con Presto! PageManager per effettuare in maniera semplice le seguenti operazioni di scansione. Per informazioni, consultare il manuale di Presto! PageManager.
 - Inviare gli originali acquisiti ad un'altra applicazione.
 - Inviare i file acquisiti ad un'applicazione OCR.
 - Inviare i file acquisiti ad un'applicazione e-mail per inviarli come allegati.
 - Salvare i file acquisiti in una cartella predefinita.
- La macchina supporta la scansione WIA, un metodo aggiuntivo per acquisire gli originali dal computer, per la connessione USB. La scansione WIA è possibile se nel computer è in esecuzione un'applicazione compatibile con WIA. Per informazioni, consultare il manuale relativo all'applicazione in uso.
- Se si verifica un inceppamento nell'ADF, il lavoro di scansione verrà momentaneamente sospeso. Per riprendere il lavoro corrente, rimuovere l'inceppamento e riprendere la scansione degli originali iniziando dalla pagina inceppata.

📖 Riferimento

- Per informazioni su come rimuovere la carta inceppata nell'ADF, vedere P.378 "Rimuovere gli inceppamenti verificatisi durante la scansione".

Scansione da un computer (Mac OS X)

Nelle seguenti procedure Mac OS X e Presto! PageManager vengono utilizzati a titolo esemplificativo. La procedura può variare in base alla versione di Presto! PageManager. Per informazioni, consultare il manuale di Presto! PageManager.

1. Collocare l'originale sul vetro di esposizione o nell'ADF.
2. Nel menu [Go], fare clic su [Applications].
3. Fare clic su [Presto! PageManager X.XX], quindi fare doppio clic su [Presto! PageManager X].

"X" indica la versione di Presto! PageManager.

4. Nel menu [File], fare clic su [Select Source...].
5. Nella finestra di dialogo [Select Source], selezionare lo scanner e fare clic su [OK].
6. Nel menu [File], selezionare [Scan Settings...].

Per informazioni, consultare il manuale del driver TWAIN o quello di Presto! PageManager.

7. Configurare le impostazioni di scansione desiderate e fare clic su [OK].

Per informazioni, consultare il manuale del driver TWAIN o quello di Presto! PageManager.

8. Dal menu [File], fare clic su [Acquire Image Data...].
9. Configurare le impostazioni di scansione desiderate, quindi fare clic su [Scansione].
10. Nel menu [Presto! PageManager X], fare clic su [Quit Presto! PageManager X].

↓ Nota

- Se nella rete esistono due o più scanner, assicurarsi di selezionare lo scanner corretto. Se lo scanner selezionato non è quello corretto, fare clic su [Select Source...] dal menu [File], quindi selezionare nuovamente lo scanner.
- È possibile utilizzare il file di avvio installato con Presto! PageManager per effettuare in maniera semplice le seguenti operazioni di scansione. Per informazioni, consultare il manuale di Presto! PageManager.
 - Inviare gli originali acquisiti ad un'altra applicazione.
 - Inviare i file acquisiti ad un'applicazione OCR.
 - Inviare i file acquisiti ad un'applicazione e-mail per inviarli come allegati.
 - Salvare i file acquisiti in una cartella predefinita.
- Se si verifica un inceppamento nell'ADF, il lavoro di scansione verrà momentaneamente sospeso. Per riprendere il lavoro corrente, rimuovere l'inceppamento e riprendere la scansione degli originali iniziando dalla pagina inceppata.

📖 Riferimento

- Per informazioni su come rimuovere la carta inceppata nell'ADF, vedere P.378 "Rimuovere gli inceppamenti verificatisi durante la scansione".

Impostazioni configurabili nella finestra di dialogo TWAIN

Questa sezione illustra le impostazioni che possono essere configurate nella finestra di dialogo TWAIN.

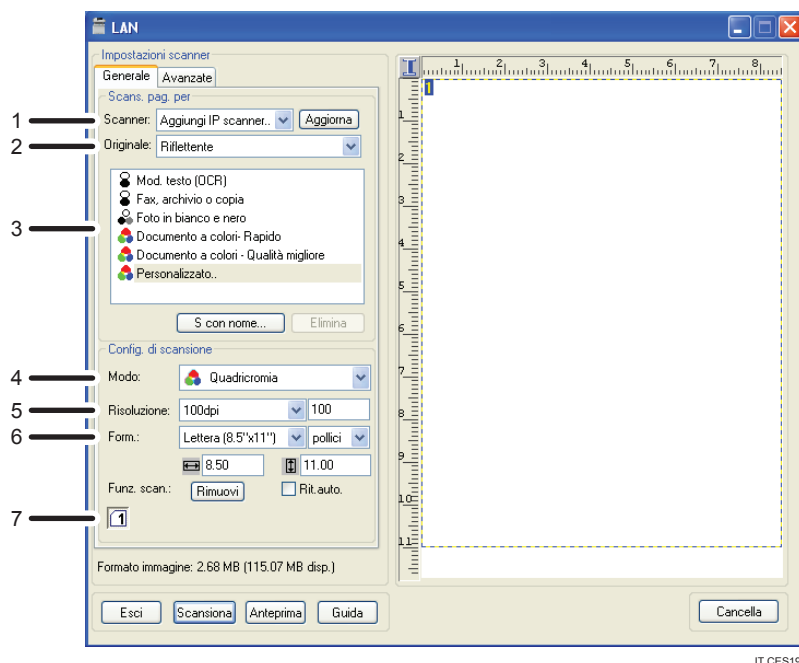

1. Scanner:

Selezionare lo scanner che si desidera utilizzare. Lo scanner selezionato diventa lo scanner predefinito. Fare clic su [Aggiorna] per visualizzare tutti gli scanner disponibili connessi tramite USB o tramite la rete.

2. Originale:

Selezionare [Riflettente] per scansire documenti dal vetro di esposizione, o [Alimentatore automatico originali (ADF)] per scansire dall'ADF.

3. Tipo originale

A seconda dell'originale, selezionare un'impostazione dalle opzioni elencate di seguito oppure selezionare [Personalizzato...] per configurare le impostazioni di scansione personalizzate.

- Quando si utilizza il vetro di esposizione:

[Mod. testo (OCR)]

Selezionare per scansire lettere commerciali, contratti, messaggi o altri documenti in forma modificabile.

[Fax, archivio o copia]

Selezionare per scansire articoli di giornale, articoli tratti da riviste, ricevute, moduli o altri tipi di testi stampati.

[Foto in bianco e nero]

Selezionare per scansire fotografie in bianco e nero come immagini in scala di grigi.

[Documento a colori- Rapido]

Selezionare per scansionare originali con molte immagini grafiche, originali comprendenti sia testo che immagini oppure fotografie a colori in modalità di scansione rapida.

[Documento a colori - Qualità migliore]

Selezionare per scansionare originali con molta grafica, originali comprendenti sia testo che immagini oppure fotografie a colori in modalità di scansione ad alta risoluzione.

[Personalizzato...]

Selezionare per configurare impostazioni di scansione personalizzate. È possibile salvare o eliminare le impostazioni di scansione personalizzate facendo clic su [S con nome...] o [Elimina] rispettivamente.

- Quando si utilizza l'ADF:

[ADF-Rapido]

Selezionare per scansionare originali con molte immagini grafiche, originali comprendenti sia testo che immagini oppure fotografie a colori in modalità di scansione rapida.

[ADF-Migliore]

Selezionare per scansionare originali con molta grafica, originali comprendenti sia testo che immagini oppure fotografie a colori in modalità di scansione ad alta risoluzione.

[ADF-Grigio]

Selezionare per scansionare originali con molta grafica, originali comprendenti sia testo che immagini, immagini line art oppure fotografie a colori come immagini in scala di grigi.

[Personalizzato...]

Selezionare per configurare impostazioni di scansione personalizzate. È possibile salvare o eliminare le impostazioni di scansione personalizzate facendo clic su [S con nome...] o [Elimina] rispettivamente.

4. Modo:

Selezionare scegliendo tra a colori, scala di grigi o bianco e nero.

5. Risoluzione:

Selezionare una risoluzione dalla lista. Se si seleziona [Definito dall'utente], inserire un valore di risoluzione direttamente nella finestra di modifica. Aumentando la risoluzione, aumentano anche le dimensioni del file e i tempi di scansione.

Le risoluzioni disponibili variano in base a dove viene posizionato l'originale.

- Quando si utilizza il vetro di esposizione:

75, 100, 150, 200, 300, 400, 500, 600, 1200, 2400, 4800, 9600, 19200 dpi, Definito dall'utente

- Quando si utilizza l'ADF:

75, 100, 150, 200, 300, 400, 500, 600 dpi, Definito dall'utente

6. Form.:

Selezionare il formato di scansione. Se si seleziona [Definito dall'utente], inserire il formato di scansione direttamente nella finestra di modifica. È inoltre possibile modificare il formato di scansione mediante il mouse nell'area di anteprima. È possibile selezionare l'unità di misura scegliendo tra [cm], [pollici] o [pixel].

7. Funz. scan.:

Visualizza un massimo di 10 aree di scansione precedentemente utilizzate. Per eliminare una funzione di scansione, selezionare il numero della funzione e fare clic su [Rimuovi]. Quando la scansione viene effettuata dal vetro di esposizione, per permettere allo scanner di rilevare automaticamente il formato dell'originale è possibile selezionare [Rit.auto.].

Nota

- Se le dimensioni dei dati di scansione superano la capacità della memoria, appare un messaggio di errore e la scansione viene annullata. In questo caso, specificare una risoluzione minore e scansionare nuovamente l'originale.

6. Utilizzare la funzione fax

Questo capitolo descrive le funzioni fax.

Schermata in modalità fax

Questa sezione fornisce informazioni relative alla schermata in modalità fax.

Quando si accende la macchina, il display visualizza automaticamente la schermata in modo copiatrice.

Se sul display sono visualizzati la schermata in modo copiatrice o scanner, per passare alla schermata in modo fax premere il tasto [Fax] sul pannello di controllo.

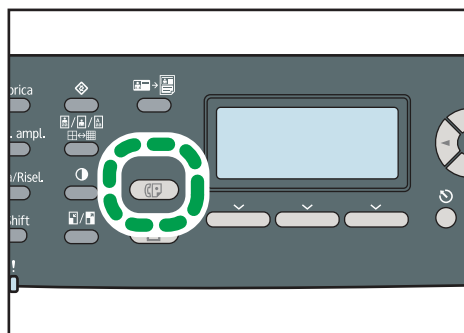

IT CES176

6

Schermata in modo standby

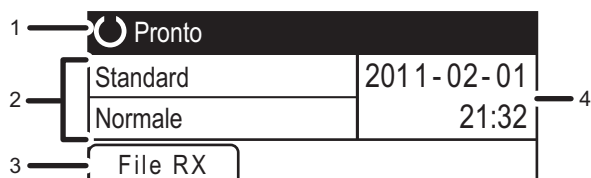

CES252

1. Stato corrente o messaggi

Visualizza lo stato corrente o i messaggi.

2. Impostazioni correnti

Visualizza le impostazioni attuali di risoluzione e densità.

3. Voci tasto selezione

Visualizza le funzioni utilizzabili premendo i relativi tasti di selezione.

4. Data e ora correnti

Visualizza la data e l'ora correnti.

Nota

- È possibile specificare il modo predefinito all'accensione macchina nell'impostazione [Priorità funzione] in [Strum. ammin.].
- È possibile specificare il formato di visualizzazione di data e ora in [Imposta data/ora] in [Strum. ammin.].

Riferimento

- Per informazioni su [Priorità funzione], vedere P.303 "Impostazioni amministratore".
- Per informazioni sull'impostazione di data e ora, vedere P.207 "Impostare data e ora".

Impostare data e ora

In questa sezione viene descritto come impostare la data e l'ora dell'orologio interno della macchina e come selezionare il formato di visualizzazione.

- Data
Anno, mese, data e formato data (Mese/Giorno/Anno, Giorno/Mese/Anno o Anno/Mese/Giorno)
- Ora
Ore, minuti, formato ora (12 o 24 ore) e indicatore AM/PM (quando viene selezionato il formato a 12 ore)

1. Premere il tasto [Strumenti utente].

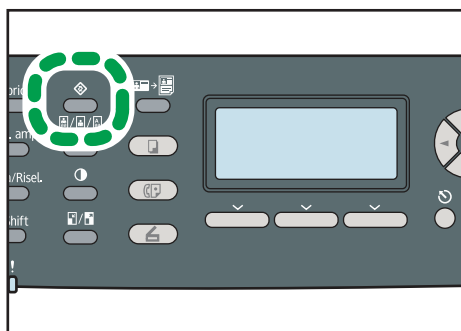

IT CES184

2. Premere i tasti [▲][▼] per selezionare [Strum. ammin.], quindi premere il tasto [OK].
3. Se viene richiesta una password, inserirla utilizzando i tasti numerici e premere il tasto [OK].
4. Premere i tasti [▲][▼] per selezionare [Imposta data/ora], quindi premere il tasto [OK].
5. Premere i tasti [▲][▼] per selezionare [Imposta data], quindi premere il tasto [OK].
6. Premere i tasti [▲][▼] per selezionare il formato data desiderato, quindi premere il tasto [OK].
7. Immettere la data corrente utilizzando i tasti numerici, quindi premere il tasto [OK].
Premere i tasti [◀][▶] per spostarsi tra i campi.
8. Premere i tasti [▲][▼] per selezionare [Imposta ora], quindi premere il tasto [OK].
9. Premere i tasti [▲][▼] per selezionare il formato ora desiderato, quindi premere il tasto [OK].
10. Immettere l'ora corrente utilizzando i tasti numerici, quindi premere il tasto [OK].
Se è stata selezionata l'opzione [Formato 12 ore], premere i tasti [▲][▼] per selezionare [AM] o [PM].
Premere i tasti [◀][▶] per spostarsi tra i campi.

11. Premere il tasto [Strumenti utente] per tornare alla schermata iniziale.

↓ Nota

- È possibile premere il tasto [Escape] per tornare al livello precedente della struttura menu.
- È possibile specificare una password per accedere al menu [Strum. ammin.] in [Blocca strum. ammin.].
- Se vengono inserite una data o un'ora errate, la macchina le corregge automaticamente impostando la data/ora valide più vicine.

📖 Riferimento

- Per informazioni su [Blocca strum. ammin.], vedere P.303 "Impostazioni amministratore".

Registrazione delle destinazioni fax

Questa sezione spiega come registrare le destinazioni fax nella rubrica mediante il pannello di controllo o Web Image Monitor. La Rubrica consente di specificare le destinazioni fax in modo rapido e semplice.

★ Importante

- I dati della rubrica potrebbero essere inaspettatamente persi o danneggiati. Il produttore non potrà essere ritenuto responsabile per eventuali danni derivanti dalla perdita di tali dati. Assicurarsi di creare periodicamente dei file di backup dei dati della Rubrica.

La Rubrica può contenere fino a 220 voci (20 numeri rapidi e 200 numeri abbreviati).

Numeri rapidi

Le destinazioni registrate come numeri rapidi possono essere selezionate premendo il tasto One Touch corrispondente.

Numeri abbreviati

Le destinazioni registrate come numeri abbreviati possono essere selezionate premendo il tasto [Rubrica] e utilizzando i tasti [▲][▼] per selezionare il numero desiderato.

📖 Riferimento

- Per informazioni sulla creazione di file di backup, vedere P.361 "Backup delle impostazioni della macchina".

Registrazione delle destinazioni fax mediante il pannello di controllo

Questa sezione spiega come registrare le destinazioni mediante il pannello di controllo.

1. Premere il tasto [Strumenti utente].

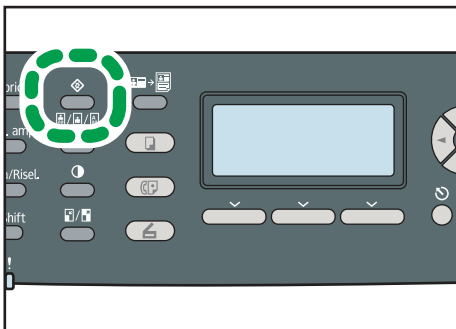

IT CES184

2. Premere i tasti [▲][▼] per selezionare [Rubrica], quindi premere il tasto [OK].
3. Se viene richiesta una password, inserirla utilizzando i tasti numerici e premere il tasto [OK].

4. Premere i tasti [▲][▼] per selezionare [Destinazione numero rapido] o [Dest.numero abbreviato fax], quindi premere il tasto [OK].
5. Premere i tasti [▲][▼] per selezionare [Nr.], quindi inserire il numero rapido (da 1 a 20) o il numero abbreviato desiderato (da 1 a 200) utilizzando i tasti numerici.
Se il numero inserito è già registrato, appaiono il numero e il nome di fax registrati per quel numero.
6. Premere i tasti [▲][▼] per selezionare [Nr.], quindi inserire il numero di fax (fino a 40 caratteri).
7. Premere i tasti [▲][▼] per selezionare [Nome], quindi inserire il nome di fax (fino a 20 caratteri).
8. Confermare l'impostazione e premere il tasto [OK].
9. Premere il tasto [Strumenti utente] per tornare alla schermata iniziale.

↓ Nota

- È possibile premere il tasto [Escape] per tornare al livello precedente della struttura menu.
- Un numero di fax può contenere i seguenti caratteri: cifre da 0 a 9, pausa, "✳", "#", e spazio.
- Se necessario, inserire una pausa nel numero di fax. Prima di selezionare le cifre digitate dopo la pausa, la macchina si ferma brevemente. È possibile specificare la lunghezza del tempo di pausa nell'impostazione [Pausa] nelle impostazioni di trasmissione del fax.
- Per utilizzare servizi a toni su una linea a impulsi, inserire "✳" nel numero di fax. "✳" cambia momentaneamente il modo di selezione da impulsi a toni.
- Se la macchina è collegata alla rete telefonica tramite un PBX, assicurarsi di immettere il numero di accesso alla linea esterna specificato in [Numero accesso PBX] prima del numero di fax.
- Utilizzare Web Image Monitor per registrare una destinazione Internet Fax (indirizzo e-mail).
- È possibile specificare una password per accedere al menu [Rubrica] in [Blocca strum. ammin.].

📖 Riferimento

- Per informazioni su come inserire i caratteri, vedere P.127 "Inserimento caratteri".
- Per informazioni su [Pausa], vedere P.270 "Impostazioni di trasmissione dei fax".
- Per informazioni su [Numero accesso PBX], vedere P.303 "Impostazioni amministratore".
- Per ulteriori informazioni su come registrare una destinazione Internet Fax, vedere P.212 "Registrare destinazioni fax tramite Web Image Monitor".
- Per informazioni su [Blocca strum. ammin.], vedere P.303 "Impostazioni amministratore".

Modificare le destinazioni fax

Questa sezione spiega come modificare le informazioni relative alle destinazioni registrate.

1. Premere il tasto [Strumenti utente].

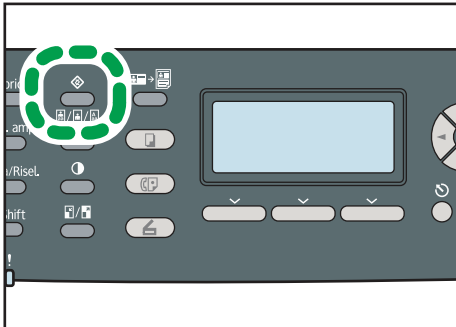

IT CES184

2. Premere i tasti [▲][▼] per selezionare [Rubrica], quindi premere il tasto [OK].
3. Se viene richiesta una password, inserirla utilizzando i tasti numerici e premere il tasto [OK].
4. Premere i tasti [▲][▼] per selezionare [Destinazione numero rapido] o [Dest.numero abbreviato fax], quindi premere il tasto [OK].
5. Premere i tasti [▲][▼] per selezionare [Nr.], quindi inserire il numero rapido (da 1 a 20) o il numero abbreviato desiderato (da 1 a 200) utilizzando i tasti numerici.
Vengono visualizzati il numero di fax e il nome registrati per quel numero.
6. Premere i tasti [▲][▼] per selezionare [Nr.fax], quindi modificare il numero di fax (fino a 40 caratteri).
7. Premere i tasti [▲][▼] per selezionare [Nome], quindi modificare il nome fax (fino a 20 caratteri).
8. Confermare l'impostazione e premere il tasto [OK].
9. Premere il tasto [Strumenti utente] per tornare alla schermata iniziale.

↓ Nota

- È possibile premere il tasto [Escape] per tornare al livello precedente della struttura menu.
- È possibile specificare una password per accedere al menu [Rubrica] in [Blocca strum. ammin.].

📖 Riferimento

- Per informazioni su [Blocca strum. ammin.], vedere P.303 "Impostazioni amministratore".
- Per informazioni su come inserire i caratteri, vedere P.127 "Inserimento caratteri".

Eliminare le destinazioni fax

Questa sezione spiega come eliminare le destinazioni registrate.

1. Premere il tasto [Strumenti utente].

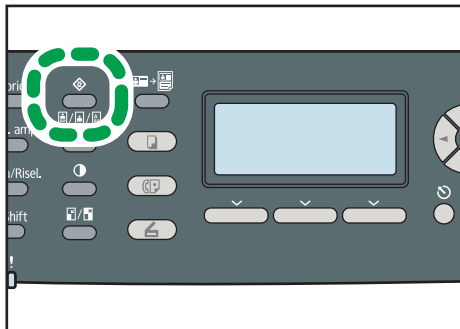

2. Premere i tasti [▲][▼] per selezionare [Rubrica], quindi premere il tasto [OK].
3. Se viene richiesta una password, inserirla utilizzando i tasti numerici e premere il tasto [OK].
4. Premere i tasti [▲][▼] per selezionare [Destinazione numero rapido] o [Dest.numero abbreviato fax], quindi premere il tasto [OK].
5. Premere i tasti [▲][▼] per selezionare [Nr.], quindi inserire il numero rapido (da 1 a 20) o il numero abbreviato desiderato (da 1 a 200) utilizzando i tasti numerici.
Vengono visualizzati il numero di fax e il nome registrati per quel numero.
6. Premere i tasti [▲][▼] per selezionare [Nr.fax], quindi premere ripetutamente il tasto [◀] fino all'eliminazione del numero corrente.
7. Premere i tasti [▲][▼] per selezionare [Nome], quindi premere ripetutamente il tasto [◀] fino all'eliminazione del nome corrente.
8. Confermare l'impostazione e premere il tasto [OK].
9. Premere il tasto [Strumenti utente] per tornare alla schermata iniziale.

↓ Nota

- È possibile premere il tasto [Escape] per tornare al livello precedente della struttura menu.
- È possibile specificare una password per accedere al menu [Rubrica] in [Blocca strum. ammin.].

📖 Riferimento

- Per informazioni su [Blocca strum. ammin.], vedere P.303 "Impostazioni amministratore".

Registrare destinazioni fax tramite Web Image Monitor

Questa sezione spiega come registrare destinazioni utilizzando Web Image Monitor.

1. Avviare il browser Web ed effettuare l'accesso alla macchina inserendo l'indirizzo IP.
2. Fare clic su [Destinazione numero rapido] o [Destinazione numero abbreviato fax].

3. Nell'elenco [Tipo di destinazione], selezionare [Fax].
4. Selezionare [Numero rapido] o [Numero abbreviato], quindi selezionare il numero di registrazione dall'elenco.
5. Registrare le informazioni necessarie.
6. Se richiesto, inserire la password di amministratore.
7. Fare clic su [Applica].
8. Chiudere il browser Web.

Impostazioni della destinazione fax

The screenshot shows a web form titled "Programma/Cambia destinazione fax" with an "Aggiorna" button in the top right. The form contains the following elements:

- Two radio buttons: "Numero rapido" (selected) and "Numero abbreviato".
- Four input fields: "Nome", "Numero fax", "Indirizzo e-mail", and "Inserire la password amministratore".
- Two buttons at the bottom: "Applica" and "Annulla".

Voce	Impostazione	Descrizione
Numero rapido / Numero abbreviato	Richiesto	Selezionare il numero in cui si desidera registrare la destinazione del numero rapido o del numero abbreviato.
Nome	Opzionale	Nome della destinazione. Il nome specificato verrà visualizzato sulla schermata quando si seleziona una destinazione fax. Può contenere fino a 20 caratteri.
Numero fax	Opzionale	Numero fax della destinazione. Può contenere fino a 40 caratteri. Se la macchina è collegata alla rete telefonica tramite un PBX, assicurarsi di immettere il numero di accesso alla linea esterna specificato in [Numero accesso PBX] prima del numero di fax.
Indirizzo e-mail destinazione inoltro	Opzionale	Indirizzo e-mail della destinazione Internet Fax. Può contenere un massimo di 64 caratteri.

↓ Nota

- Un numero di fax può contenere i seguenti caratteri: cifre da 0 a 9, "P" (pausa), "*"#", "-" e spazio.
- Se necessario, inserire una pausa nel numero di fax. Prima di selezionare le cifre digitate dopo la pausa, la macchina si ferma brevemente. È possibile specificare la lunghezza del tempo di pausa nell'impostazione [Pausa] nelle impostazioni di trasmissione del fax.
- Per utilizzare servizi a toni su una linea a impulsi, inserire "*" nel numero di fax. "*" cambia momentaneamente il modo di selezione da impulsi a toni.

📖 Riferimento

- Per informazioni su [Pausa], vedere P.270 "Impostazioni di trasmissione dei fax".
- Per informazioni su [Numero accesso PBX], vedere P.303 "Impostazioni amministratore".
- Per i dettagli sull'utilizzo di Web Image Monitor, vedere P.313 "Uso di Web Image Monitor"

Modificare le destinazioni fax

6

Questa sezione spiega come modificare le informazioni relative alle destinazioni registrate.

1. **Avviare il browser Web ed effettuare l'accesso alla macchina inserendo l'indirizzo IP.**
2. **Fare clic su [Destinazione numero rapido] o [Destinazione numero abbreviato fax].**
Se viene modificata la voce Numero abbreviato, andare al passaggio 4.
3. **Fare clic su [Destinazione numero rapido fax].**
4. **Selezionare la voce da modificare e fare clic su [Cambia].**
5. **Modificare le impostazioni secondo necessità.**
6. **Se richiesto, inserire la password di amministratore.**
7. **Fare clic su [Applica].**
8. **Chiudere il browser Web.**

Eliminare le destinazioni fax

Questa sezione spiega come eliminare le destinazioni registrate.

1. **Avviare il browser Web ed effettuare l'accesso alla macchina inserendo l'indirizzo IP.**
2. **Fare clic su [Destinazione numero rapido] o [Destinazione numero abbreviato fax].**
Se viene eliminata la voce Numero abbreviato, andare al passaggio 4.
3. **Fare clic su [Destinazione numero rapido fax].**
4. **Selezionare la voce da eliminare e fare clic su [Elimina].**
5. **Verificare che la voce selezionata sia quella da eliminare.**

6. Se richiesto, inserire la password di amministratore.
7. Fare clic su [Applica].
8. Chiudere il browser Web.

Inviare un fax

Questa sezione illustra le modalità di trasmissione e le operazioni di base per inviare un fax.

★ Importante

- Quando vengono inviati documenti importanti, è consigliabile chiamare il destinatario per confermare la ricezione.

Selezionare il modo di trasmissione

Questa sezione spiega come selezionare la modalità di trasmissione.

Esistono due tipi di trasmissione: trasmissione da memoria e trasmissione immediata.

Trasmissione da memoria

Questa modalità permette alla macchina di scansare e archiviare in memoria vari originali, per spedirli in una sola volta. È utile quando si ha fretta e si desidera rimuovere il documento dalla macchina. Questa modalità permette di inviare un fax a più destinazioni.

Trasmissione immediata

In questa modalità, la macchina acquisisce l'originale tramite scanner e lo invia contemporaneamente via fax senza archivarlo in memoria. È utile quando si desidera inviare un originale velocemente. Questa modalità permette di specificare solo una destinazione.

1. Premere il tasto [Fax].

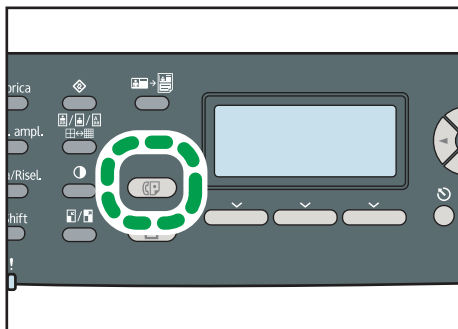

IT CES176

2. Premere i tasti [◀][▶].

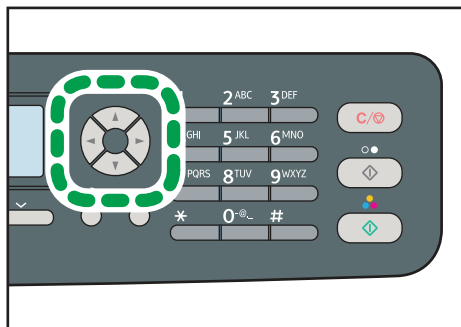

IT CES168

3. Premere i tasti [▲][▼] per selezionare [TX immediata], quindi premere il tasto [OK].

4. Premere i tasti [▲][▼] per selezionare [Disattivo], [Attivo] o [Solo prossimo fax], quindi premere il tasto [OK].

Per la trasmissione da memoria selezionare [Disattivo].

Per la trasmissione immediata selezionare [Attivo] o [Solo prossimo fax].

5. Premere il tasto [Strumenti utente] per tornare alla schermata iniziale.

↓ Nota

- È possibile premere il tasto [Escape] per tornare al livello precedente della struttura menu.

6

Panoramica della trasmissione via Internet Fax

È possibile inviare un fax tramite internet. Quando vengono inviati dei fax a destinazioni Internet Fax, la macchina converte le immagini acquisite in file formato TIFF-F e li invia come allegati all'e-mail.

★ Importante

- Il livello di sicurezza delle comunicazioni Internet è basso. Per le comunicazioni riservate si consiglia di utilizzare la rete telefonica.
- Il recapito di messaggi Internet Fax può essere ritardato in caso di congestione della rete. Se il fax dev'essere inviato velocemente, utilizzare una linea telefonica pubblica.

↓ Nota

- La funzione Internet Fax supportata da questa macchina è conforme alla specifica ITU-T T.37 (modalità semplice).
- Per utilizzare la funzione internet fax è necessario configurare le impostazioni di rete in maniera adeguata.
- La trasmissione Internet Fax potrebbe richiedere del tempo prima di avviarsi. La macchina necessita di un certo tempo per convertire i dati in memoria prima di iniziare la trasmissione.

- A seconda delle condizioni dell'ambiente e-mail, potrebbe non essere possibile inviare immagini di grandi dimensioni tramite fax.
- La risoluzione "Foto" non è disponibile durante l'invio di fax tramite internet. Se è stata specificata la risoluzione "Foto", i fax verranno inviati utilizzando la risoluzione "Dettaglio".
- Se i fax vengono ricevuti sul computer, è necessario installare un'applicazione per visualizzare i documenti.

Riferimento

- Per ulteriori informazioni sulle impostazioni di rete, vedere P.339 "Configurazione delle impostazioni di rete".

Operazioni di base per l'invio di un fax

In questa sezione vengono descritte le operazioni di base per l'invio di un fax.

Importante

- Se si posizionano degli originali sia nell'ADF che sul vetro di esposizione, avranno la precedenza gli originali posizionati nell'ADF.

1. Premere il tasto [Fax].

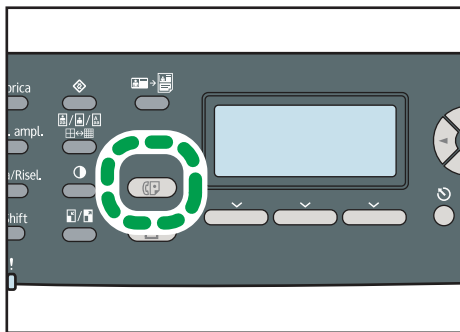

2. Collocare l'originale sul vetro di esposizione o nell'ADF.

Se necessario, configurare le impostazioni di scansione avanzate.

3. Immettere il numero di fax (fino a 40 caratteri) con i tasti numerici o specificare una destinazione con i tasti One Touch o la funzione dei numeri abbreviati.

- Se la macchina è collegata alla rete telefonica tramite un PBX, assicurarsi di immettere il numero di accesso alla linea esterna specificato in [Numero accesso PBX] prima del numero di fax.
- Per specificare una destinazione Internet Fax, utilizzare i tasti One Touch o la funzione dei numeri abbreviati.

4. Premere il tasto [Avvio B/N].

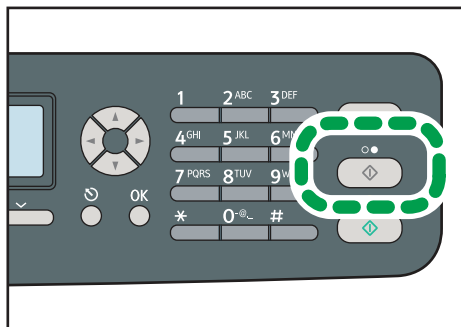

IT CES172

- In base alle impostazioni della macchina, è possibile che venga richiesto di immettere nuovamente il numero di fax della destinazione, se questo è stato immesso manualmente. Immettere il numero di fax entro 30 secondi. Se i numeri di fax non corrispondono, tornare al passaggio 3.
 - Se si utilizza il vetro di esposizione in modalità Trasmissione da memoria, verrà richiesto di collocare un altro originale. In questo caso, procedere al passaggio successivo.
- 5. Se si desidera eseguire la scansione di più originali, premere [Si] entro 60 secondi, collocare l'originale successivo sul vetro di esposizione e premere [OK]. Ripetere questo passaggio finché tutti gli originali sono stati acquisiti.**

Se non si preme [Si] entro 60 secondi, la macchina inizierà a comporre il numero della destinazione.

6. Una volta acquisiti tutti gli originali, premere [No] per cominciare a inviare il fax.

↓ Nota

- Un numero di fax può contenere i seguenti caratteri: cifre da 0 a 9, pausa, "*", "#" e spazio.
- Se necessario, inserire una pausa nel numero di fax. Prima di selezionare le cifre digitate dopo la pausa, la macchina si ferma brevemente. È possibile specificare la lunghezza del tempo di pausa nell'impostazione [Pausa] nelle impostazioni di trasmissione del fax.
- Per utilizzare servizi a toni su una linea a treno d'impulsi, inserire "*" nel numero di fax. "*" cambia momentaneamente il modo di selezione da impulsi a toni.
- È inoltre possibile specificare una destinazione mediante il tasto [Pausa/Riselezione].
- È possibile specificare più destinazioni e inviare il fax con trasmissione circolare.
- La macchina richiede di inserire il numero di fax due volte solo quando la destinazione viene selezionata manualmente. Non è necessario confermare le destinazioni specificate mediante i pulsanti One Touch, la funzione numero abbreviato o il tasto [Pausa/Riselezione].
- Quando è attiva la modalità trasmissione da memoria, è possibile abilitare l'impostazione [Riselezione auto] nelle impostazioni di trasmissione fax, affinché la macchina riselezioni

automaticamente la destinazione se la linea è occupata o se si verifica un errore durante la trasmissione.

- Quando è attiva la modalità trasmissione da memoria, la memoria della macchina potrebbe riempirsi completamente mentre è in corso la scansione degli originali. In tal caso, sullo schermo viene visualizzato l'invito ad annullare la trasmissione o a inviare solo le pagine che sono state acquisite con successo.
- Se si specifica una destinazione internet fax dopo aver selezionato Trasmissione immediata, la modalità passa a Trasmissione da memoria.
- Se si verifica un inceppamento nell'ADF, la pagina inceppata non viene scansionata correttamente. Quando nella macchina è attiva la modalità trasmissione immediata, inviare nuovamente il fax cominciando dalla pagina inceppata. Quando è attiva la modalità trasmissione da memoria, scansionare nuovamente tutti gli originali.

Riferimento

- Per informazioni su come inserire i caratteri, vedere P.127 "Inserimento caratteri".
- Per posizionare gli originali, vedere P.122 "Posizionare gli originali".
- Per configurare le impostazioni di scansione avanzate, vedere P.227 "Specificare le impostazioni di scansione".
- Per informazioni su [Numero accesso PBX], vedere P.303 "Impostazioni amministratore".
- Per informazioni sull'uso dei pulsanti One Touch, della funzione numero abbreviato, del tasto [Pausa/Riselezione] o sulla trasmissione circolare dei fax, vedere P.221 "Specificare la destinazione del fax".
- Per informazioni su come confermare un numero di fax, vedere P.303 "Impostazioni amministratore".
- Per informazioni su [Riselezione auto] o [Pausa], vedere P.270 "Impostazioni di trasmissione dei fax".
- Per informazioni su come rimuovere la carta inceppata nell'ADF, vedere P.378 "Rimuovere gli inceppamenti verificatisi durante la scansione".

Annullare un fax

Per annullare l'invio di un fax, procedere come segue.

Se è attiva la modalità trasmissione immediata

Se l'invio di un fax viene annullato durante la scansione dell'originale, il processo di trasmissione del fax viene immediatamente annullato. In tal caso appare un errore sulla macchina del destinatario.

Se in modalità trasmissione da memoria

Se l'invio di un fax viene annullato durante la scansione dell'originale, la macchina non invia il documento.

Se l'invio di un fax viene annullato durante la trasmissione, il processo di trasmissione viene immediatamente annullato. In tal caso appare un errore sulla macchina del destinatario.

1. Premere il tasto [Fax].

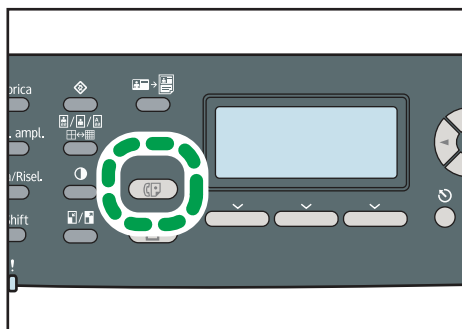

IT CES176

2. Premere il tasto [Cancella/Stop].

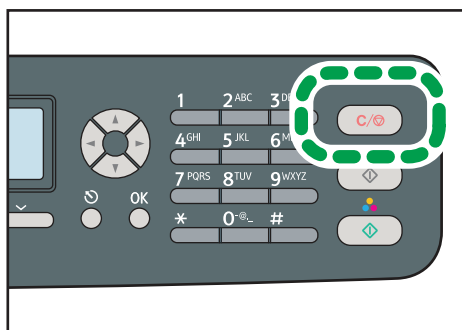

IT CES173

↓ Nota

- Se l'invio di un fax viene annullato durante la trasmissione circolare, viene annullato l'invio solo alla destinazione corrente. Il fax verrà inviato normalmente a tutte le destinazioni successive.

📖 Riferimento

- Per informazioni sulla funzione trasmissione circolare, vedere P.224 "Specificare la destinazione utilizzando la funzione trasmissione circolare".

Specificare la destinazione del fax

Questa sezione spiega come specificare la destinazione di un fax.

Oltre all'inserimento tramite i tasti numerici, è possibile specificare le destinazioni tramite le seguenti funzioni:

- Utilizzare i pulsanti One Touch
- Tramite numero abbreviato

- Tramite la funzione trasmissione circolare
- Tramite la funzione riselezione

Specificare la destinazione mediante i pulsanti One Touch

Questa sezione spiega come selezionare una destinazione registrata come numero rapido tramite i pulsanti One Touch.

1. Premere il tasto [Fax].

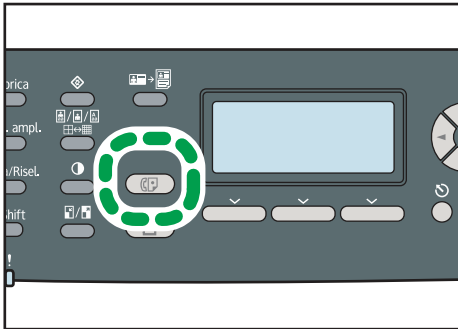

IT CES176

2. Premere il pulsante One Touch in cui è registrata la voce Numero rapido desiderata.

Per utilizzare i numeri rapidi da 11 a 20, premere il tasto [Shift] prima di premere un pulsante One Touch.

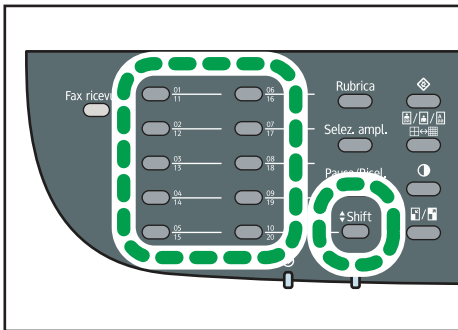

IT CES183

Nota

- Stampando un rapporto è possibile controllare i nomi e i numeri di fax registrati.

Riferimento

- Per informazioni su come registrare i numeri rapidi, vedere P.209 "Registrazione delle destinazioni fax".
- Per informazioni su come stampare la lista dei numeri rapidi, vedere P.295 "Stampare liste/rapporti".

Specificare la destinazione mediante i numeri abbreviati

Questa sezione spiega come selezionare una destinazione registrata come numero abbreviato.

1. Premere il tasto [Fax].

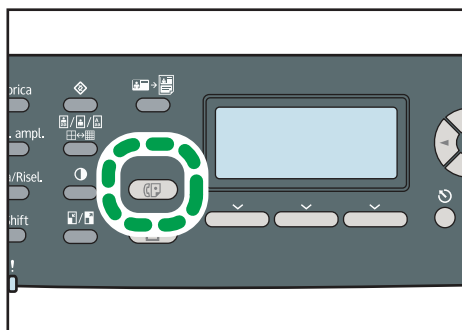

IT CES176

2. Premere il tasto [Rubrica].

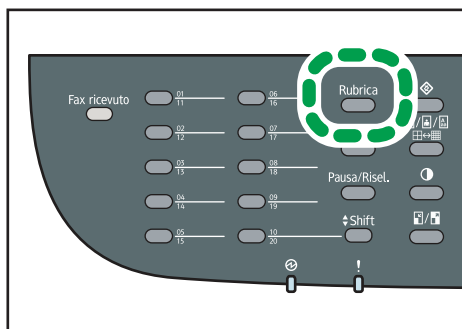

IT CES180

Per cercare una voce specifica in base al numero o al nome di registrazione, procedere come segue:

- Ricerca in base al numero di registrazione
Premere nuovamente il tasto [Rubrica], quindi inserire il numero utilizzando i tasti numerici.
- Ricerca in base al nome
Digitare le prime lettere del nome utilizzando i tasti numerici. Ogni volta che viene digitato un carattere, la schermata cambia, visualizzando il nome corrispondente.

3. Premere i tasti [▲][▼] per selezionare il numero abbreviato desiderato, quindi premere il tasto [OK].

↓ Nota

- La rubrica visualizza solo i numeri abbreviati. Utilizzare i pulsanti One Touch per specificare le destinazioni numero rapido.
- Stampando un rapporto è possibile controllare i nomi e i numeri di fax registrati.

Riferimento

- Per informazioni su come registrare i numeri abbreviati, vedere P.209 "Registrazione delle destinazioni fax".
- Per informazioni su come stampare la lista dei numeri rapidi, vedere P.295 "Stampare liste/rapporti".

Specificare la destinazione utilizzando la funzione trasmissione circolare

È possibile inviare un fax a più destinazioni contemporaneamente. È possibile trasmettere un fax come circolare a un massimo di 100 destinazioni (sia normali che fax internet).

I fax vengono inviati nell'ordine specificato.

1. Premere il tasto [Fax].

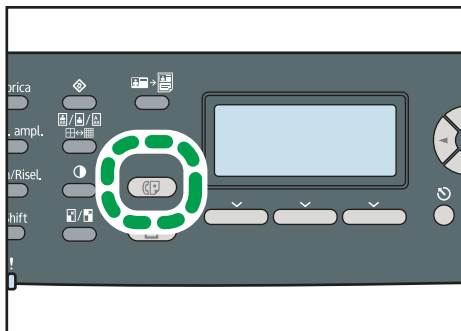

IT CES176

2. Per aggiungere una destinazione, utilizzare uno dei metodi seguenti:

- Per aggiungere una destinazione numero rapido premere un pulsante One Touch corrispondente.
- Per aggiungere una destinazione numero abbreviato, premere il tasto [Rubrica], selezionare una destinazione, quindi premere il tasto [OK].
- Per aggiungere una destinazione specificandola manualmente, assicurarsi di aver premuto il [Nr.tasto] e digitare il numero fax di destinazione mediante i tasti numerici.

3. Premere il tasto [OK].

Premere [Lista] per visualizzare la lista delle destinazioni registrate.

Per aggiungere altre destinazioni, tornare al passaggio 2.

Nota

- Quando si specificano più destinazioni, è possibile premere il tasto [Cancella/Stop] per cancellare tutte le destinazioni.
- Se si specificano più destinazioni in modalità trasmissione immediata, la modalità passerà temporaneamente a trasmissione da memoria.

- Se nelle destinazioni sono comprese sia destinazioni normali che fax internet, i fax verranno inviati prima alle destinazioni fax internet.
- Se si preme il tasto [Cancella/Stop] durante la trasmissione circolare, verrà annullato l'invio solo alla destinazione corrente.

Specificare la destinazione tramite la funzione riselezione

È possibile specificare l'ultima destinazione utilizzata come destinazione del lavoro corrente.

Questa funzione è utile quando si devono effettuare più invii allo stesso destinatario, poiché non è necessario inserire la destinazione ogni volta.

1. Premere il tasto [Fax].

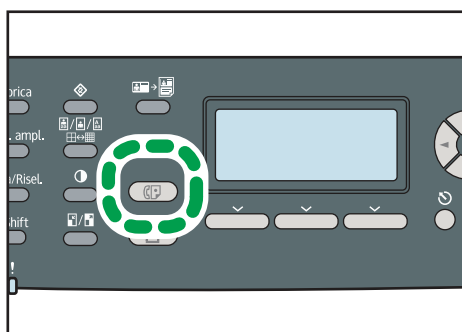

IT CES176

2. Premere il tasto [Pausa/Riselezione].

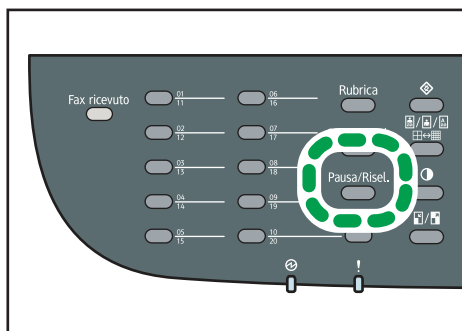

IT CES171

Funzioni d'invio utili

Questa sezione illustra alcune utili funzioni fax.

Prima di inviare un fax, è possibile verificare lo stato della macchina del destinatario mediante la funzione amplificato in ricezione. Se è disponibile un secondo telefono, è possibile parlare ed inviare il fax con una sola chiamata.

Importante

- Questa funzione è disponibile solo in modalità trasmissione immediata.
- Tale funzione non è disponibile con Internet Fax.

Invio di un fax tramite la funzione selezione amplificata

La funzione selezione amplificata permette di udire il tono dall'altoparlante interno mentre si compone un numero. Questa funzione è utile per assicurarsi che il fax venga ricevuto.

1. Premere il tasto [Fax].
2. Posizionare l'originale.
3. Premere il tasto [Selez.ampl.].

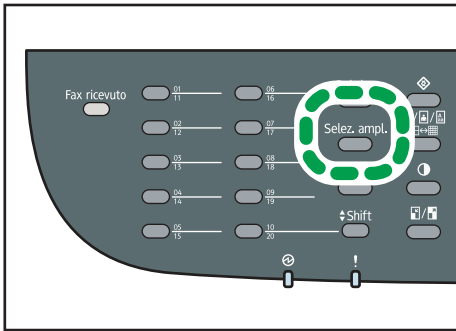

IT CES181

"Amplificato" viene visualizzato sullo schermo.

4. Specificare la destinazione mediante i tasti numerici.
5. Se si sente un suono acuto, premere il tasto [Avvio B/N].

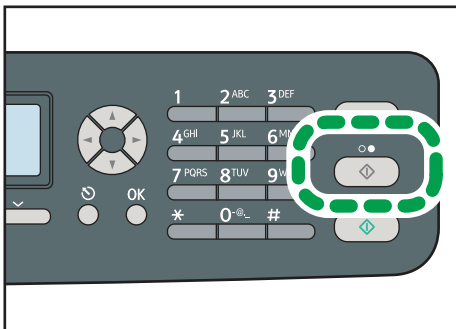

IT CES172

6. Premere [TX], quindi premere il tasto [Avvio B/N].

Riferimento

- Per informazioni su come selezionare il modo di trasmissione, vedere P.216 "Selezionare il modo di trasmissione".

Invio di un fax dopo una conversazione

Un telefono esterno permette di inviare un fax dopo una conversazione telefonica, senza dover riagganciare e rifezionare il numero. Questa funzione è utile per assicurarsi che il fax venga ricevuto.

1. Posizionare l'originale.
2. Alzare il ricevitore del telefono esterno.
3. Specificare la destinazione utilizzando il telefono esterno.
4. Quando il destinatario risponde, chiedere di premere il tasto fax.
5. Se si sente un suono acuto, premere il tasto [Avvio B/N].

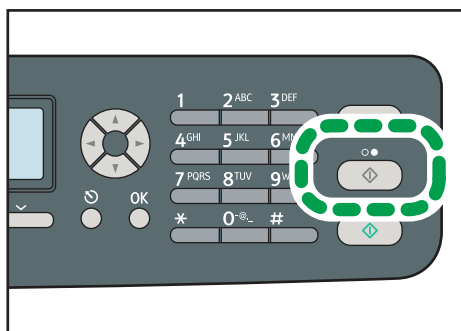

IT CES172

6. Premere [TX], quindi premere il tasto [Avvio B/N].
7. Riagganciare la cornetta.

Riferimento

- Per informazioni su come collegare un telefono esterno, vedere P.68 "Connessione a una linea telefonica".
- Per informazioni su come selezionare il modo di trasmissione, vedere P.216 "Selezionare il modo di trasmissione".

Specificare le impostazioni di scansione

Questa sezione spiega come specificare la densità e la risoluzione dell'immagine per il lavoro corrente di scansione.

Regolare la densità dell'immagine

Questa sezione spiega come regolare la densità dell'immagine per il lavoro corrente.

Esistono tre livelli di densità dell'immagine. Più è alto il livello di densità, più l'immagine stampata risulterà scura.

1. Premere il tasto [Densità].

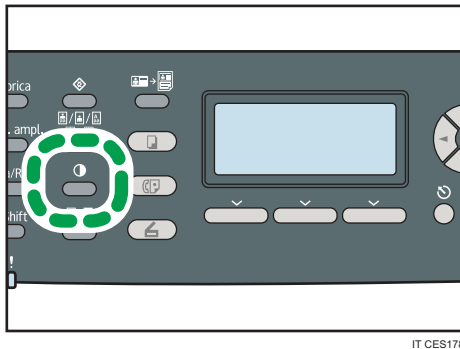

2. Premere i tasti [▲][▼] per selezionare il livello di densità desiderato, quindi premere il tasto [OK].

↓ Nota

- Premere il tasto [Escape] per rifiutare la modifica corrente e tornare alla schermata iniziale.
- Per utilizzare sempre un livello di densità specifico per scansire i documenti, è possibile modificare l'impostazione predefinita [Densità] della macchina.
- Nei seguenti casi le impostazioni temporanee vengono eliminate:
 - Quando non avviene alcun tipo di attività durante il periodo di tempo specificato in [Timer auto reset sistema] durante la visualizzazione della schermata iniziale.
 - Quando si preme il tasto [Cancella/Stop] durante la visualizzazione della schermata iniziale.
 - Quando si modifica la modalità della macchina.
 - Quando la macchina viene spenta.
 - Quando si modifica l'impostazione predefinita della macchina per la stessa impostazione.

📖 Riferimento

- Per ulteriori informazioni relative a [Densità], vedere P.270 "Impostazioni di trasmissione dei fax".
- Per informazioni su [Timer auto reset sistema], vedere P.303 "Impostazioni amministratore".

Specificare la risoluzione

Questa sezione spiega come specificare la risoluzione di scansione per il lavoro corrente.

Esistono tre risoluzioni:

Standard

Selezionare quando l'originale è un documento stampato o scritto a macchina con caratteri di dimensione normale.

Dettaglio

Selezionare quando l'originale è un documento con caratteri minuti.

Foto

Selezionare quando l'originale contiene immagini come fotografie o disegni con ombreggiature.

1. Premere il tasto [Qualità immagine].

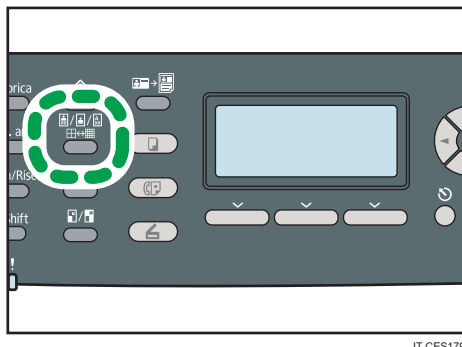

IT CES179

2. Premere i tasti [▲][▼] per selezionare l'impostazione di risoluzione, quindi premere il tasto [OK].

Nota

- Premere il tasto [Escape] per rifiutare la modifica corrente e tornare alla schermata iniziale.
- Per utilizzare sempre uno specifico livello di risoluzione nella scansione di documenti, è possibile modificare l'impostazione predefinita [Risoluzione] della macchina.
- La risoluzione "Foto" non è disponibile durante l'invio di fax tramite internet. Se è stata specificata la risoluzione "Foto", i fax verranno inviati utilizzando la risoluzione "Dettaglio".
- Nei seguenti casi le impostazioni temporanee vengono eliminate:
 - Quando non avviene alcun tipo di attività durante il periodo di tempo specificato in [Timer auto reset sistema] durante la visualizzazione della schermata iniziale.
 - Quando si preme il tasto [Cancella/Stop] durante la visualizzazione della schermata iniziale.
 - Quando si modifica la modalità della macchina.
 - Quando la macchina viene spenta.
 - Quando si modifica l'impostazione predefinita della macchina per la stessa impostazione.

Riferimento

- Per informazioni su [Risoluzione], vedere P.270 "Impostazioni di trasmissione dei fax".
- Per informazioni su [Timer auto reset sistema], vedere P.303 "Impostazioni amministratore".

Uso della funzione fax da un computer (LAN-Fax)

Questa sezione spiega come utilizzare la funzione fax della macchina per inviare fax dal computer. Tramite la macchina, è possibile inviare un documento direttamente dal computer ad un altro fax senza dover stampare il documento.

★ Importante

- Tale funzione è supportata da Windows XP/Vista/7 e da Windows Server 2003/2003 R2/2008/2008 R2. Mac OS X non supporta questa funzione.

Configurare la rubrica LAN-fax

Questa sezione illustra la rubrica LAN-fax. Configurare la rubrica LAN-fax nel computer. La rubrica LAN-fax consente di specificare destinazioni LAN-fax in modo rapido e semplice.

La rubrica LAN-fax può contenere fino a 1000 voci, tra cui destinatari singoli e gruppi di destinatari.

↓ Nota

- È possibile configurare una rubrica LAN-fax separata per ogni utente del computer.
- È possibile importare ed esportare la rubrica LAN-fax secondo necessità.

Aprire la rubrica LAN-fax

Questa sezione spiega come aprire la rubrica LAN-fax.

★ Importante

- La seguente procedura di esempio è basata sul sistema Windows XP. Se si usa un altro sistema operativo, la procedura potrebbe essere leggermente diversa.

1. Dal menu [Start] fare clic su [Stampanti e fax].
2. Fare clic sull'icona del driver del fax LAN.
3. Dal menu [File], fare clic su [Preferenze stampa...].

4. Fare clic sulla scheda [Rubrica].

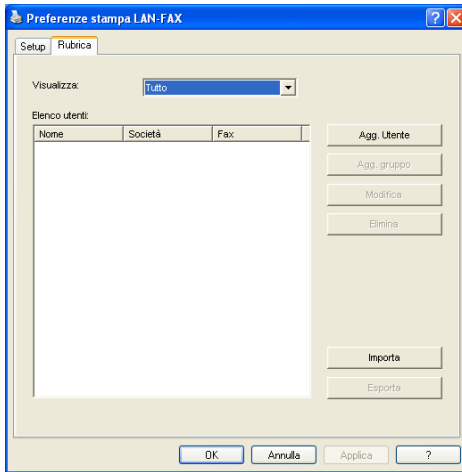

Nota

- Nella lista [Visualizza:], è possibile selezionare il tipo di destinazioni da visualizzare.
 - [Tutto]: visualizza tutte le destinazioni.
 - [Gruppo]: visualizza solo i gruppi.
 - [Utente]: visualizza solo le destinazioni singole.

Registrare le destinazioni

Questa destinazione spiega come registrare le destinazioni nella rubrica LAN-fax.

1. Aprire la rubrica LAN-fax, quindi fare clic su [Aggiungi utente].

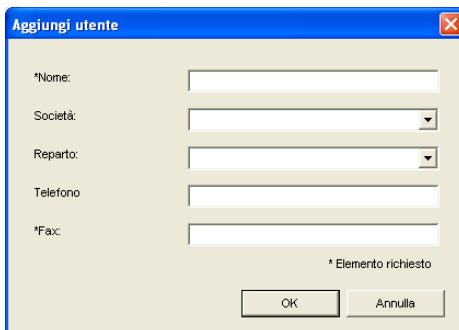

2. Registrare le informazioni necessarie e fare clic su [OK].

Per informazioni dettagliate, vedere la seguente tabella.

Impostare le destinazioni LAN fax

Voce	Impostazione	Descrizione
Nome	Richiesto	Nome della destinazione. Può contenere un massimo di 32 caratteri.
Società	Opzionale	Nome della società di destinazione. Può contenere un massimo di 64 caratteri. È possibile selezionare dai dati registrati.
Dipartimento	Opzionale	Nome del reparto di destinazione. Può contenere un massimo di 64 caratteri. È possibile selezionare dai dati registrati.
Telefono	Opzionale	Numero telefonico della destinazione. Può contenere fino a 40 caratteri.
Fax	Richiesto	Numero fax della destinazione. Può contenere fino a 40 caratteri.

Nota

6

- Un numero di telefono o di fax può contenere i seguenti caratteri: cifre da 0 a 9, "P" (pausa), "*", "#", "-" e spazio.
- Se necessario, inserire una pausa nel numero di fax. Prima di selezionare le cifre digitate dopo la pausa, la macchina si ferma brevemente. È possibile specificare la lunghezza del tempo di pausa nell'impostazione [Pausa] nelle impostazioni di trasmissione del fax.
- Per utilizzare servizi a toni su una linea a treno d'impulsi, inserire "*" nel numero di fax. "*" cambia momentaneamente il modo di selezione da impulsi a toni.
- Se il nome specificato esiste già nella Rubrica LAN-Fax, appare un messaggio. Per registrare la destinazione con un nome diverso, fare clic su [Nr] e digitare un nome diverso. Facendo clic su [Si] è possibile registrarlo con lo stesso nome.
- È possibile modificare parzialmente una destinazione esistente e registrarla come destinazione nuova con informazioni simili.

Riferimento

- Per informazioni su [Pausa], vedere P.270 "Impostazioni di trasmissione dei fax".
- Per informazioni su come registrare una nuova destinazione simile a una già esistente, vedere P. 232 "Modificare le destinazioni".

Modificare le destinazioni

Questa sezione spiega come modificare le destinazioni registrate.

1. Aprire la rubrica LAN-fax, selezionare la destinazione da modificare dall'[Elenco utenti:], quindi fare clic su [Modifica].

Modifica utente

*Nome:

Società:

Reparto:

Telefono:

*Fax:

* Elemento richiesto

Salva come nuovo ute. OK Annulla

2. Modificare le informazioni, quindi fare clic su [OK].

Per registrare una nuova destinazione modificando le informazioni, fare clic su [Salva come nuovo ute.]. Questa funzione è utile per registrare una serie di destinazioni contenenti informazioni simili. Per chiudere la finestra di dialogo senza modificare la destinazione originaria, fare clic su [Annulla].

Nota

- Se il nome specificato esiste già nella Rubrica LAN-Fax, appare un messaggio. Per registrare la destinazione con un nome diverso, fare clic su [Nr] e digitare un nome diverso. Facendo clic su [Si] è possibile registrarlo con lo stesso nome.

Registrare gruppi

Questa sezione spiega come registrare gruppi di destinazioni.

Un gruppo può contenere un massimo di 100 destinazioni singole.

1. Aprire la rubrica LAN-fax, quindi fare clic su [Aggiungi gruppo].

Aggiungi gruppo

Nome gruppo:

Lista membri gruppo		
Nome	Società	Fax

Agg

Elenco utenti		
Nome	Società	Fax
Destination 1	Company A	111222333
Destination 2	Company B	22233444

Cerca nella Lista

OK Annulla

2. Inserire il nome del gruppo in [Nome gruppo].

3. Selezionare la destinazione da inserire nel gruppo da [Elenco utenti:], quindi fare clic su [Agg.].

Per eliminare una destinazione dal gruppo, selezionarla dalla [Lista membri gruppo:] e fare clic su [Cancella dalla Lista].

4. Fare clic su [OK].

Nota

- Un gruppo deve contenere almeno una destinazione.
- È necessario assegnare un nome ad ogni gruppo. Due gruppi non possono avere lo stesso nome.
- La stessa destinazione può essere inclusa in più gruppi.

Modificare i gruppi

Questa sezione spiega come modificare un gruppo registrato.

1. Aprire la rubrica LAN-fax, selezionare il gruppo da modificare dall'[Elenco utenti:], quindi fare clic su [Modifica].

6

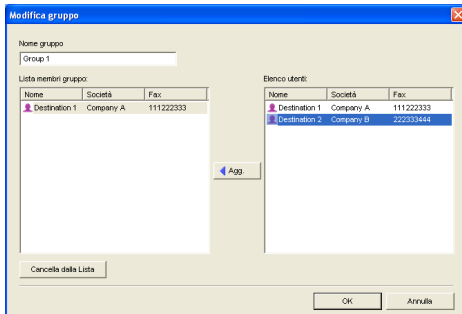

2. Per aggiungere una destinazione al gruppo, selezionare la destinazione da aggiungere dall'[Elenco utenti:] e fare clic su [Agg.].

3. Per cancellare una destinazione dal gruppo, selezionarla dalla [Lista membri gruppo:] e fare clic su [Cancella dalla Lista].

4. Fare clic su [OK].

Nota

- Se il nome specificato esiste già nella Rubrica LAN-Fax, appare un messaggio. Fare clic su [OK] e registrare un nome diverso.

Eliminare destinazioni singole o gruppi

Questa sezione spiega come eliminare destinazioni singole o gruppi dalla rubrica LAN-fax.

1. **Aprire la rubrica LAN-fax, da [Elenco utenti:] selezionare la destinazione da cancellare, quindi fare clic su [Elimina].**

Appare un messaggio di conferma.

2. **Fare clic su [Sì].**

↓ Nota

- Se la destinazione viene eliminata dalla rubrica LAN-fax, viene automaticamente cancellata anche dal gruppo. Se viene eliminata l'ultima destinazione di un gruppo, compare un messaggio per confermare l'eliminazione. Per eliminare il gruppo, fare clic su [OK].
- Se si elimina un gruppo, le destinazioni contenute non vengono cancellate dalla rubrica LAN-fax.

Esportare/importare dati della rubrica LAN-fax

Questa sezione spiega come esportare o importare dati della rubrica LAN-fax.

★ Importante

- **La seguente procedura di esempio è basata sul sistema Windows XP. Se si usa un altro sistema operativo, la procedura potrebbe essere leggermente diversa.**

Esportare dati dalla rubrica LAN-fax

È possibile esportare dati dalla rubrica LAN-fax a un file in formato CSV (Comma Separated Values).

Per esportare dati dalla rubrica LAN-fax, procedere come segue.

1. **Aprire la rubrica LAN-fax e fare clic su [Esporta].**
2. **Selezionare il luogo in cui salvare i dati della rubrica LAN-fax, specificare il nome del file, quindi fare clic su [Salva].**

Importare dati nella rubrica LAN-fax

È possibile importare dati nella rubrica LAN-fax da file in formato CSV. Se i dati sono archiviati in un file CSV, è possibile importare dati della rubrica da altre applicazioni.

Per importare dati nella rubrica LAN-fax, procedere come segue. Per importare dati da altre applicazioni, è necessario selezionare le voci da importare.

1. **Aprire la rubrica LAN-fax, quindi fare clic su [Importa].**
2. **Selezionare il file contenente i dati della rubrica, quindi fare clic su [Apri].**

Appare una finestra di dialogo per selezionare le voci da importare.

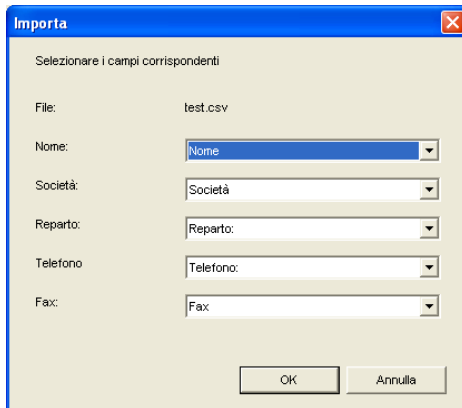

3. Selezionare una voce appropriata dall'elenco per ogni campo.

Selezionare [*vuoto*] per i campi in cui non viene importato alcun dato. Nota bene: non è possibile selezionare [*vuoto*] per i campi [Nome] o [Fax].

4. Fare clic su [OK].

Se durante il processo d'importazione viene trovata una destinazione con lo stesso nome, selezionare una delle seguenti operazioni:

- [Saltare]: salta la destinazione e importa i restanti dati.
- [Salva come nuovo ute.]: importa la destinazione corrente come destinazione separata ma con lo stesso nome della destinazione esistente.
- [Salva tutto come nuovo ute.]: importa la destinazione corrente e quelle successive come destinazioni separate, con lo stesso nome delle destinazioni esistenti.
- [Sovrascrivere]: importa le destinazioni sovrascrivendo i dati della rubrica LAN-fax.
- [Sovrascrivere tutto]: importa la destinazione corrente e quelle successive con lo stesso nome delle destinazioni esistenti, sovrascrivendo i dati nella rubrica LAN-fax.
- [Annulla]: annulla l'operazione d'importazione.

Se una destinazione non contiene un nome, o se in un numero telefonico o di fax vengono utilizzati caratteri non validi, selezionare una delle seguenti operazioni:

- [Saltare]: salta la destinazione e importa i restanti dati.
- [Salva]: importa la destinazione così com'è.
- [Salva tutto]: importa la destinazione corrente e quelle successive così come sono.
- [Annulla]: annulla l'operazione d'importazione.

↓ Nota

- I file CSV vengono importati utilizzando la codifica Unicode.
- I dati della rubrica LAN-fax possono essere importati da file CSV il cui carattere di codifica è Unicode o ASCII.

- Non è possibile esportare o importare i dati dei gruppi.
- Nella rubrica LAN-fax è possibile registrare fino a 1000 destinazioni. Se durante l'importazione viene superato tale limite, le restanti destinazioni non verranno importate.

Operazioni di base per inviare fax dal computer

Questa sezione illustra le operazioni di base per l'invio di fax dal computer.

È possibile selezionare la destinazione dalla rubrica LAN-fax oppure digitare il numero di fax direttamente. È possibile inviare fax a un massimo di 100 destinazioni contemporaneamente.

★ Importante

- Prima di inviare un fax, la macchina archivia tutti i dati relativi in memoria. Se la memoria si riempie durante l'archiviazione, la trasmissione del fax viene annullata. In questo caso, ridurre la risoluzione o il numero di pagine e riprovare.
- La seguente procedura di esempio è basata sul sistema Windows XP. Se si usa un altro sistema operativo, la procedura potrebbe essere leggermente diversa.

1. Aprire il file da inviare.
2. Dal menu [File] fare clic su [Stampa...].
3. Selezionare il driver LAN-fax come stampante e fare clic su [OK].

Se necessario, configurare le impostazioni di trasmissione nelle proprietà del driver LAN-fax prima di fare clic su [OK].

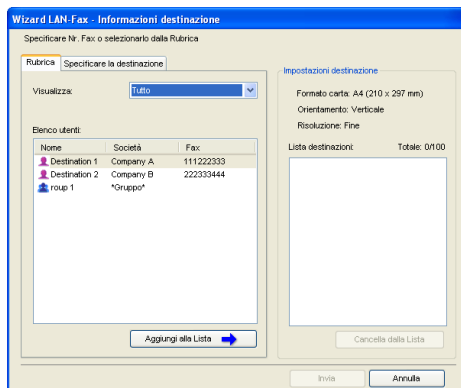

4. Per specificare una destinazione dalla rubrica LAN-fax, selezionare una destinazione da [Elenco utenti:], quindi fare clic su [Aggiungi alla Lista].

Ripetere l'operazione per aggiungere altre destinazioni.

5. Per digitare un numero di fax direttamente, fare clic sul tasto [Specificare la destinazione], digitare un numero di fax (fino a 40 caratteri) in [Numero fax:], quindi fare clic su [Aggiungi alla Lista].

Ripetere l'operazione per aggiungere altre destinazioni.

6. Per allegare una copertina al fax, fare clic su [Modifica copertina] nella casella [Specificare la destinazione], quindi selezionare la casella di controllo [Allega copertina].

Modificare la copertina, quindi fare clic su [OK].

7. Fare clic su [Invia].

↓ Nota

- Un numero di fax può contenere i seguenti caratteri: cifre da 0 a 9, "P" (pausa), "*#", "." e spazio.
- Se necessario, inserire una pausa nel numero di fax. Prima di selezionare le cifre digitate dopo la pausa, la macchina si ferma brevemente. È possibile specificare la lunghezza del tempo di pausa nell'impostazione [Pausa] nelle impostazioni di trasmissione del fax.
- Per utilizzare servizi a toni su una linea a treno d'impulsi, inserire "*" nel numero di fax. "*" cambia momentaneamente il modo di selezione da impulsi a toni.
- Per annullare una destinazione inserita, selezionarla in [Lista destinazioni:] e fare clic su [Cancella dalla Lista].
- È possibile registrare nella rubrica LAN-fax il numero di fax digitato nella casella [Specificare la destinazione]. Fare clic su [Salva in Rubrica] per aprire la finestra di dialogo per registrare una destinazione.
- È possibile selezionare i tipi di destinazione visualizzabili dalla lista [Visualizza:].
 - [Tutto]: visualizza tutte le destinazioni.
 - [Gruppo]: visualizza solo i gruppi.
 - [Utente]: visualizza solo le destinazioni singole.
- Se l'invio di fax tramite la funzione LAN-fax è ristretto, è necessario digitare un codice utente nelle proprietà del driver LAN-fax prima dell'invio.

📖 Riferimento

- Per ulteriori informazioni sulla configurazione delle impostazioni di trasmissione, vedere P.242 "Configurare le impostazioni di trasmissione".
- Per informazioni su [Pausa], vedere P.270 "Impostazioni di trasmissione dei fax".
- Per ulteriori informazioni su come modificare la copertina di un fax, vedere P.240 "Modificare la copertina di un fax".
- Per informazioni su come inserire il codice utente, vedere P.133 "Quando le funzioni della macchina sono limitate".

Annullare un fax

È possibile annullare l'invio di un fax utilizzando il pannello di controllo o il computer, a seconda dello stato del lavoro.

Annullamento durante la ricezione di un fax dal computer

Annullare il fax dal computer.

Se la macchina è condivisa da diversi computer, fare attenzione a non annullare il fax di un altro utente.

1. Fare doppio clic sull'icona della stampante sulla barra delle applicazioni del computer.
2. Selezionare il lavoro di stampa da annullare, quindi fare clic su [Annulla] nel menu [Documento].

Annullamento durante l'invio di un fax

Annullare il fax tramite il pannello di controllo.

1. Premere il tasto [Fax].

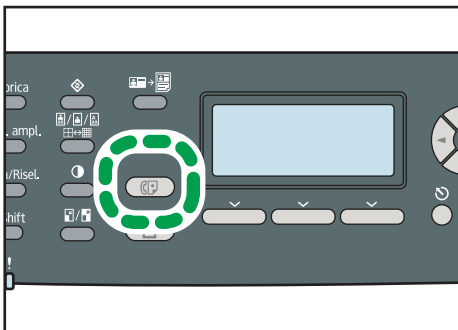

2. Premere il tasto [Cancella/Stop].

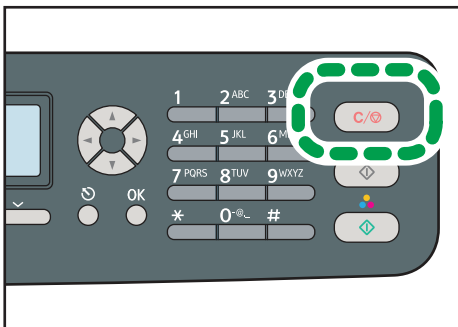

Modificare la copertina di un fax

Questa sezione spiega come modificare la copertina di un fax nelle proprietà del driver LAN-fax.

1. Dal menu [File] fare clic su [Stampa...].
2. Selezionare il driver LAN-fax come stampante e fare clic su [OK]
3. Fare clic sulla casella [Specificare la destinazione], quindi fare clic su [Modifica copertina].
4. Configurare le impostazioni necessarie e fare clic su [OK].

Riferimento

- Per maggiori dettagli sulle impostazioni, vedere P.240 "Impostazioni configurabili per le copertine dei fax".

Impostazioni configurabili per le copertine dei fax

Questa sezione illustra quali impostazioni è possibile configurare per le copertine dei fax.

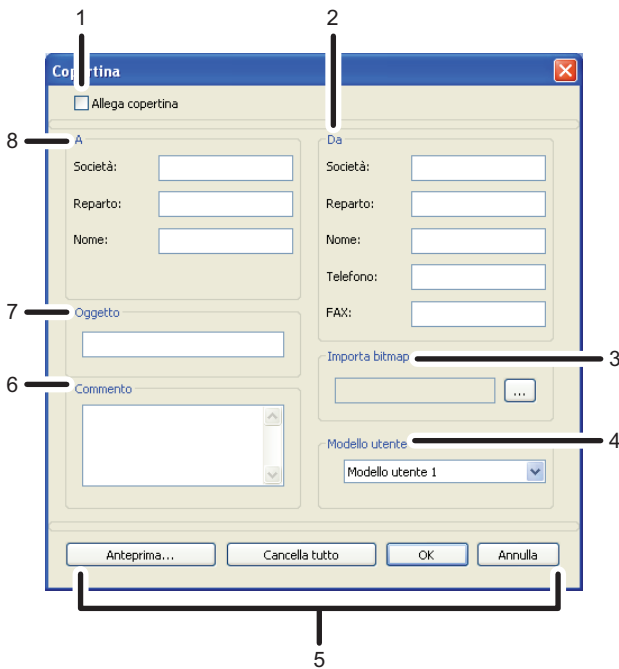

IT CES253

1. Allega copertina

Selezionare per inviare un fax con una copertina.

2. Da

Inserire il destinatario. I campi lasciati vuoti non compariranno sulla copertina.

- **Società:**
Digitare il nome della società. Può contenere un massimo di 64 caratteri.
- **Reparto:**
Digitare il nome del reparto. Può contenere un massimo di 64 caratteri.
- **Nome:**
Inserire il proprio nome. Può contenere un massimo di 64 caratteri.
- **Telefono:**
Inserire il proprio numero di telefono. Può contenere un massimo di 64 caratteri.
- **FAX:**
Inserire il proprio numero di fax. Può contenere un massimo di 64 caratteri.

3. Importa bitmap

Specificare un'immagine bitmap da visualizzare sulla copertina. L'immagine verrà inserita nella seguente posizione: sinistra=180, destra=800, alto=50, basso=180 (pixel). Se l'immagine è più grande delle dimensioni specificate, le parti in eccesso vengono tagliate.

4. Modello utente

Selezionare il modello della copertina. Sono disponibili tre modelli.

5. Pulsanti

- **Anteprima...**
Selezionare per visualizzare l'anteprima della copertina prima di inviare il fax.
- **Cancella tutto**
Selezionare per eliminare tutte le informazioni inserite.
- **OK**
Selezionare per concludere la modifica della copertina.
- **Annulla**
Selezionare per scartare la copertina del fax.

6. Commento

Inserire un commento relativo al fax. Può contenere un massimo di 256 caratteri.

7. Oggetto

Digitare l'oggetto del fax. Può contenere un massimo di 64 caratteri.

8. A

Inserire le informazioni sulla destinazione. I campi lasciati vuoti non compariranno sulla copertina.

- **Società:**
Inserire il nome della società di destinazione. Può contenere un massimo di 64 caratteri.
- **Reparto:**
Inserire il nome del reparto di destinazione. Può contenere un massimo di 64 caratteri.
- **Nome:**
Inserire il nome della destinazione. Può contenere un massimo di 64 caratteri.

Configurare le impostazioni di trasmissione

Questa sezione illustra come configurare le impostazioni di trasmissione nelle proprietà del driver LAN-fax.

Le proprietà vengono configurate separatamente per ogni applicazione.

1. Dal menu [File] fare clic su [Stampa...].
2. Selezionare il driver LAN-fax come stampante, quindi fare clic su un pulsante come [Avanzate] o [Proprietà] per aprire le proprietà del driver.
Compare la finestra di dialogo delle proprietà del driver LAN-fax.
3. Selezionare la scheda [Impostazioni].
4. Configurare le impostazioni necessarie, quindi fare clic su [OK].

Nota

- Per ulteriori informazioni sulle impostazioni, vedere pag.193 P.242 "Impostazioni configurabili nelle proprietà del driver LAN-fax".

Impostazioni configurabili nelle proprietà del driver LAN-fax

Questa sezione illustra le impostazioni che possono essere configurate nelle proprietà del driver LAN-fax.

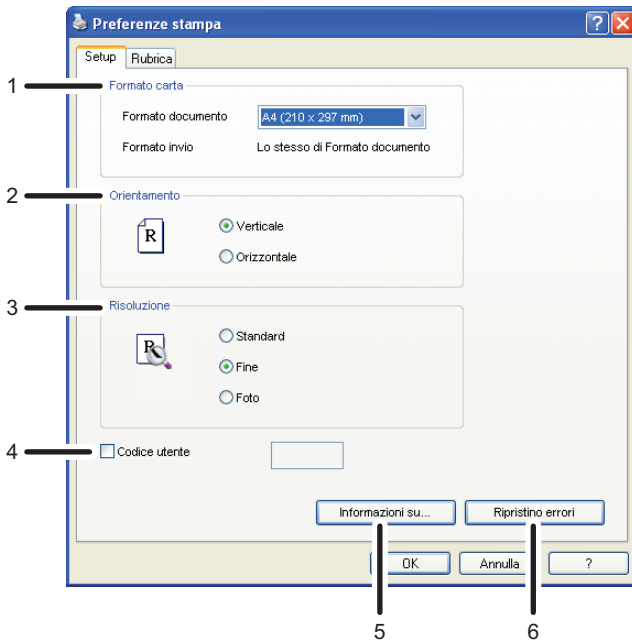

1. Formato carta

Specifica il formato della carta.

- Formato documento

Specifica il formato carta del documento inviato. Se nelle applicazioni è specificato un formato carta, verrà utilizzato quel formato. Altrimenti verrà utilizzato il formato specificato qui.

- Formato invio:

Visualizza l'effettivo formato carta del fax inviato. Il formato effettivo del fax sarà A4 se le dimensioni del documento inviato tramite fax sono A3, B4 o inferiori ad A4. I documenti in formato A3/B4 verranno automaticamente ridotti al formato di invio.

2. Orientamento

Specifica l'orientamento della pagina.

3. Risoluzione

Specifica la risoluzione.

- Standard

Selezionare per i documenti con caratteri di dimensioni standard.

- Fine

Selezionare per documenti con caratteri minuti.

- Foto

Selezionare per documenti con immagini quali fotografie o disegni con ombreggiature.

4. Codice utente

Se l'invio di fax tramite LAN-fax è limitato, selezionare questa casella di controllo e digitare un codice utente prima di inviare un fax.

5. Informazioni su...

Visualizza la versione del driver LAN-fax.

6. Ripristino errori

Riporta le impostazioni predefinite.

↓ Nota

- Le impostazioni configurate qui sono valide solo per l'applicazione corrente.

Ricezione di un fax

Questa sezione illustra le funzioni di ricezione fax.

★ Importante

- Quando si riceve un fax importante, è consigliabile confermare il contenuto del fax con il mittente.
- La macchina può non essere in grado di ricevere fax quando lo spazio libero in memoria è ridotto.

↓ Nota

- Per utilizzare questa macchina come telefono, è necessario disporre di un telefono esterno.
- È possibile stampare i fax ricevuti solo su carta formato A4, Letter o Legal.

📖 Riferimento

- Per informazioni su come collegare un telefono esterno alla macchina, vedere P.68 "Connessione a una linea telefonica".

6

Selezionare il modo ricezione

Questa sezione descrive come selezionare la modalità di ricezione.

Di seguito sono indicate le modalità di ricezione disponibili:

Utilizzo della macchina esclusivamente come fax

Selezionare il modo seguente quando non sono collegati né un telefono esterno né una segreteria telefonica:

- Modalità Solo fax (ricezione automatica)

In questo modo, la macchina viene utilizzata solo come fax e riceve i fax automaticamente.

Uso della macchina con un dispositivo esterno

Quando è collegato un telefono esterno o una segreteria telefonica, selezionare uno dei seguenti modi:

- Modalità FAX/TEL(Man.) (ricezione manuale)

In questo modo, è necessario rispondere alle chiamate tramite un telefono esterno. Se la chiamata è un fax, è necessario avviare la ricezione fax manualmente.

- Modalità Solo fax (ricezione automatica)

In questo modo, la macchina riceve tutte le chiamate in entrata in modo ricezione fax.

- Modalità FAX/TEL(Auto) (ricezione automatica)

In questo modo, è possibile rispondere alle chiamate tramite un telefono esterno e ricevere i fax automaticamente.

- Modalità FAX/TAD (ricezione automatica)

In questo modo, è possibile utilizzare la macchina con una segreteria telefonica esterna.

1. Premere il tasto [Strumenti utente].

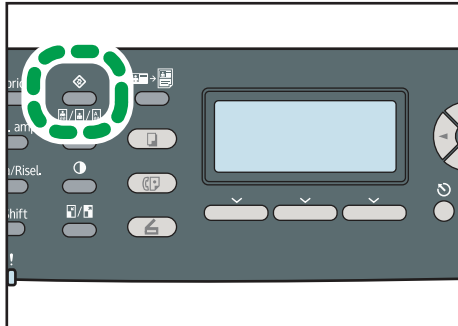

II CES184

2. Premere i tasti [▲][▼] per selezionare [Impostazioni Fax], quindi premere il tasto [OK].
3. Premere i tasti [▲][▼] per selezionare [Impostazioni RX], quindi premere il tasto [OK].
4. Premere i tasti [▲][▼] per selezionare [Commutazione modo RX], quindi premere il tasto [OK].
5. Premere i tasti [▲][▼] per selezionare la modalità di ricezione desiderata, quindi premere il tasto [OK].
6. Premere il tasto [Strumenti utente] per tornare alla schermata iniziale.

↓ Nota

- È possibile premere il tasto [Escape] per tornare al livello precedente della struttura menu.
- Nella modalità FAX/TAD, la macchina inizia automaticamente a ricevere fax dopo il numero di squilli specificato per la segreteria telefonica esterna nell'opzione [Squilli totali con TAD] in [Impostazioni Fax]. Assicurarsi di impostare la segreteria telefonica esterna per rispondere alle chiamate prima che la macchina inizi a ricevere fax.

📖 Riferimento

- Per informazioni su [Squilli totali con TAD], vedere P.273 "Configurare le impostazioni fax".
- Per informazioni sulla ricezione di internet fax, vedere P.248 "Ricezione di un Internet Fax".

Ricezione di un fax in modalità FAX/TEL(Man.)

Questa sezione descrive le operazioni di base per ricevere un fax quando è impostata la modalità di ricezione FAX/TEL(Man.).

1. **Solleverare la cornetta del telefono esterno per rispondere alla chiamata.**
Inizierà una normale chiamata telefonica.
2. **Quando viene emesso un segnale fax o non viene emesso alcun suono, premere il tasto [Fax], quindi premere il tasto [Avvio B/N].**

3. Premere [RX].
4. Premere il tasto [Avvio B/N].
5. Riagganciare la cornetta.

Ricezione di un fax in modalità solo fax

Quando è impostata la modalità di ricezione Solo fax, la macchina risponde automaticamente a tutte le chiamate in entrata nella modalità di ricezione fax.

↓ Nota

- Nell'impostazione [Numero di squilli] in [Impostazioni Fax], è possibile specificare il numero di squilli che la macchina deve fare prima di rispondere a una chiamata.
- Se si risponde a una chiamata con il telefono esterno mentre la macchina sta squillando, inizia una chiamata telefonica normale. Se viene emesso un segnale fax o non viene emesso alcun suono, procedere alla ricezione del fax manualmente.

📖 Riferimento

- Per informazioni sul [Numero di squilli], vedere P.273 "Configurare le impostazioni fax".
- Per informazioni sulla ricezione manuale di un fax, vedere P.245 "Ricezione di un fax in modalità FAX/TEL(Man.)".

Ricezione di un fax in modalità FAX/TEL (auto)

Quando è impostata la modalità di ricezione FAX/TEL (Auto), la macchina riceve automaticamente un fax se la chiamata in entrata è una chiamata fax ed emette squilli se riceve chiamate vocali.

1. Quando si riceve una chiamata in entrata, la macchina tenta di rilevare un segnale fax per cinque secondi.
Se il segnale fax viene rilevato, la macchina inizia a ricevere il fax automaticamente.
2. Se il segnale fax non viene rilevato, la macchina inizia a emettere squilli e continua a tentare di rilevare un segnale fax per il periodo di tempo specificato nell'opzione [Tempo commut.auto modo RX] in [Impostazioni Fax].
 - Se viene rilevato un segnale fax, o se non viene sollevata la cornetta, la macchina inizia a ricevere il fax automaticamente.
 - Per iniziare una normale chiamata telefonica, sollevare la cornetta, premere il tasto [Fax], quindi premere il tasto [Cancella/Stop]. Se viene emesso un segnale fax o non viene emesso alcun suono, procedere alla ricezione del fax manualmente.
 - Se si solleva la cornetta ma il periodo di tempo specificato nell'opzione [Tempo commut.auto modo RX] termina prima che inizi una normale chiamata telefonica, la macchina comincia a ricevere il fax automaticamente.

Nota

- Dopo aver sollevato la cornetta per rispondere a una chiamata, assicurarsi di premere il tasto [Fax] per attivare la modalità fax prima di premere il tasto [Cancella/Stop]. Se la macchina non è in modalità fax, premendo il tasto [Cancella/Stop] non sarà possibile iniziare una normale chiamata telefonica.

Riferimento

- Per informazioni su [Tempo commut.auto modo RX], vedere P.273 "Configurare le impostazioni fax".
- Per informazioni sulla ricezione manuale di un fax, vedere P.245 "Ricezione di un fax in modalità FAX/TEL(Man.)".

Ricezione di un fax in modalità FAX/TAD

Quando è impostata la modalità di ricezione FAX/TAD, la segreteria telefonica esterna risponde e registra messaggi quando la macchina riceve chiamate telefoniche. Se la chiamata in entrata è una chiamata fax, la macchina riceve il fax automaticamente.

1. Quando si riceve una chiamata in entrata, la segreteria telefonica esterna emette il numero di squilli specificato nell'opzione [Squilli totali con TAD] in [Impostazioni Fax].

Se la segreteria telefonica esterna non risponde, la macchina inizia a ricevere il fax automaticamente.

2. Se la segreteria telefonica esterna risponde, la macchina monitora il silenzio sulla linea per 30 secondi (rilevamento del silenzio).
 - Se viene rilevato un segnale fax o non viene rilevato alcun suono, la macchina inizia a ricevere il fax automaticamente.
 - Se viene rilevata una voce, inizia una normale chiamata telefonica e la segreteria telefonica esterna registra i messaggi.

Nota

- Durante il rilevamento del silenzio è possibile ricevere un fax manualmente.
- Il rilevamento del silenzio dura 30 secondi anche se la segreteria telefonica del telefono esterno passa in modalità in attesa, a meno che non venga premuto il tasto [Cancella/Stop] per disconnettere la chiamata.

Riferimento

- Per informazioni su [Squilli totali con TAD], vedere P.273 "Configurare le impostazioni fax".
- Per informazioni sulla ricezione manuale di un fax, vedere P.245 "Ricezione di un fax in modalità FAX/TEL(Man.)".

Ricezione di un Internet Fax

È possibile impostare la macchina in modo che controlli periodicamente le e-mail (fax internet) e che le riceva automaticamente, oppure è possibile controllare e riceverle manualmente.

★ Importante

- Per ricevere Internet Fax, specificare l'indirizzo e-mail della macchina in [Account utente] nelle impostazioni POP3 di Web Image Monitor.
- La macchina potrebbe non essere in grado di ricevere e-mail in formato HTML.

Ricezione automatica

Quando nelle impostazioni Internet Fax di Web Image Monitor è abilitato [POP automatico], la macchina si collega periodicamente al server POP3, come specificato in [Intervallo POP (minuti)], per controllare se sono arrivate nuove e-mail. Se ne sono arrivate, la macchina le scaricherà automaticamente.

Ricezione manuale

Quando [POP automatico] non è abilitato, utilizzare il pannello di controllo per collegarsi manualmente al server POP3 e controllare le e-mail.

1. Premere il tasto [Strumenti utente].

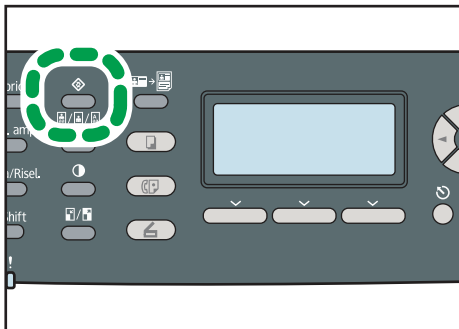

IT CES184

2. Premere i tasti [▲][▼] per selezionare [Impostazioni Fax], quindi premere il tasto [OK].
3. Premere i tasti [▲][▼] per selezionare [Impostazioni RX], quindi premere il tasto [OK].
4. Premere i tasti [▲][▼] per selezionare [POP manuale], quindi premere il tasto [OK].
5. Nella schermata di conferma, premere [Si].

La macchina controlla se sono arrivate nuove e-mail e in tal caso le scarica.

Nota

- Se la ricezione delle e-mail non funziona e nelle impostazioni Internet Fax di Web Image Monitor è abilitata l'impostazione [E-mail notifica errore], il mittente riceverà una notifica errore tramite e-mail.
- Se l'impostazione [E-mail notifica errore] non è abilitata, o se l'e-mail di notifica errore non viene ricevuta, la macchina stampa un rapporto di errore.

Riferimento

- Per informazioni sulle impostazioni di Web Image Monitor, vedere P.347 "Configurazione delle impostazioni POP3" e P.348 "Configurazione delle impostazioni Internet Fax".

Inoltrare o archiviare i fax in memoria

Per impedire che utenti non autorizzati abbiano accesso a fax dal contenuto sensibile, è possibile impostare la macchina in modo che inoltri i fax ricevuti a una destinazione predefinita o che li archivi in memoria senza stamparli.

Configurare le condizioni di inoltro

Per specificare le condizioni di inoltro dei fax ricevuti, configurare la macchina in questo modo:

1. Selezionare [Inoltra] per [Impostazione file ricezione] nelle impostazioni fax relative all'inoltro di fax ricevuti.
2. Dalle impostazioni fax, configurare il procedimento da seguire dopo aver inoltrato i fax, in [Stampa fax inoltrati]:
 - [Attivo]: archivia i fax in memoria in attesa della stampa.
 - [Disattivo]: elimina i fax dalla memoria.
3. Dalle impostazioni fax, configurare l'impostazione di stampa per i fax archiviati in memoria, in [Stampa file ricevuto].
 - [Attivo]: stampa e cancella automaticamente dalla memoria i fax ricevuti.
 - [Disattivo]: archivia i fax in memoria per poterli stampare manualmente in seguito.
4. Nelle impostazioni fax, configurare l'impostazione di notifica e-mail in [Notifica stato inoltro].
 - [Attivo]: invia un'e-mail di notifica dopo l'inoltro. La destinazione dell'e-mail di notifica dipende dalla configurazione della destinazione di inoltro.
 - [Non attivo]: non viene inviata un'e-mail di notifica.
5. Specificare la destinazione di inoltro in [Destinazione inoltro] nelle impostazioni fax mediante Web Image Monitor.

Nota

- La tabella seguente illustra quanto succede quando l'inoltro avviene con successo o meno, in base alla configurazione della macchina.

Inoltro	[Stampa file inoltrato]	[Stampa file ricevuto]	Risultati
Riuscito	Disattivo	Non applicabile	La macchina elimina il fax dalla memoria.
Riuscito	Attivo	Attivo	La macchina stampa il fax e lo elimina dalla memoria.
Riuscito	Attivo	Disattivo	La macchina archivia il fax in memoria per stamparlo manualmente in seguito.
Non riuscito	Disattivo	Non applicabile	La macchina stampa un rapporto di inoltro non riuscito ed elimina il fax dalla memoria.
Non riuscito	Attivo	Attivo	La macchina stampa un rapporto di inoltro non riuscito, stampa il fax e lo elimina dalla memoria.
Non riuscito	Attivo	Disattivo	La macchina stampa un rapporto di inoltro non riuscito ed archivia il fax in memoria per stamparlo manualmente in seguito.

- Se la macchina non è in grado di stampare un fax a causa di errori causati da un vassoio carta vuoto o da un inceppamento carta, il fax rimane in memoria e l'indicatore Fax ricevuto lampeggia. Non appena viene risolto il problema, verranno stampate le pagine rimanenti.
- È possibile specificare il numero di tentativi di inoltro e la durata degli intervalli tra i tentativi tramite Web Image Monitor.

Riferimento

- Per informazioni sulle impostazioni del pannello di controllo, vedere P.273 "Configurare le impostazioni fax".
- Per stampare manualmente i file in memoria, vedere P.251 "Stampa dei fax archiviati in memoria".
- Per informazioni su destinazione di inoltro, tentativi di inoltro e impostazione degli intervalli, vedere P.328 "Configurare le impostazioni fax".

Configurare le condizioni di memorizzazione

Per specificare le condizioni di memorizzazione dei fax ricevuti, configurare la macchina in questo modo:

1. Per archiviare i fax ricevuti in memoria e poterli stampare successivamente, selezionare [Stampa] per [Impostazione file ricezione] nelle impostazioni fax.
2. Dalle impostazioni fax, configurare l'impostazione di stampa per i fax archiviati in memoria, in [Stampa file ricevuto].
 - [Attivo]: stampa e cancella automaticamente dalla memoria i fax ricevuti.
 - [Disattivo]: archivia i fax in memoria per poterli stampare manualmente in seguito.

↓ Nota

- Non appena il fax è stato stampato, viene eliminato dalla memoria.
- Se la macchina non è in grado di stampare un fax a causa di errori causati da un vassoio carta vuoto o da un inceppamento carta, il fax rimane in memoria e l'indicatore Fax ricevuto lampeggia. Non appena viene risolto il problema, verranno stampate le pagine rimanenti.

☰ Riferimento

- Per informazioni sulle impostazioni del pannello di controllo, vedere P.273 "Configurare le impostazioni fax".
- Per stampare manualmente i file in memoria, vedere P.251 "Stampa dei fax archiviati in memoria".

Stampa dei fax archiviati in memoria

Questa sezione spiega come stampare i fax archiviati nella memoria della macchina.

★ Importante

- **Se la macchina rimane spenta per un determinato periodo di tempo (ad esempio quando l'interruttore principale è spento o se viene a mancare l'alimentazione elettrica), verranno persi tutti i documenti archiviati in memoria. Se la spia dell'indicatore ricezione fax è accesa o lampeggiante, assicurarsi di stampare i documenti archiviati prima di spegnere l'alimentazione (ad esempio prima di spostare la macchina).**

Quando l'indicatore Fax ricevuto è acceso, c'è un fax in memoria. Per stampare il fax, procedere come segue.

1. Premere il tasto [Fax].

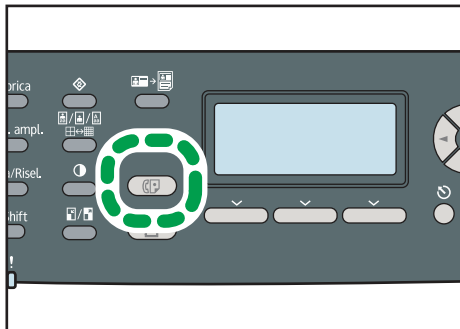

IT CES176

2. Premere [File RX].

3. Premere i tasti [▲][▼] per selezionare [Attivo], quindi premere il tasto [OK].

La macchina stampa il file memorizzato e lo elimina dalla memoria.

↓ Nota

- È possibile premere il tasto [Escape] per tornare al livello precedente della struttura menu.
- Se si seleziona [Attivo], verrà abilitata l'opzione [Stampa file ricevuto] nelle impostazioni fax. Per non stampare automaticamente i fax uno dopo l'altro, impostare nuovamente su [Disattivo].
- Se è installato il vassoio 2, è possibile selezionare il vassoio di alimentazione carta in [Seleziona vassoio carta] nelle impostazioni fax. Se si imposta la macchina per passare automaticamente dal vassoio 1 al vassoio 2 e viceversa, è anche possibile specificare quale vassoio utilizzare per primo in [Priorità vassoio carta] nelle impostazioni di sistema.
- Se l'indicatore Fax ricevuto lampeggia, nella memoria della macchina c'è un fax ricevuto che non è stato stampato a causa di errori della macchina come un vassoio vuoto o un inceppamento carta. Non appena il problema è risolto, si avvia la stampa.

📖 Riferimento

- Per informazioni su [Stampa file ricevuto], vedere P.273 "Configurare le impostazioni fax".
- Per informazioni su [Seleziona vassoio carta], vedere P.273 "Configurare le impostazioni fax".
- Per informazioni su [Priorità vassoio carta], vedere P.282 "Impostazioni di sistema"

Accettare o rifiutare fax inviati da mittenti speciali

È possibile impostare la macchina perché accetti (o rifiuti) fax solo dai mittenti speciali registrati. Questa funzione è utile per eliminare documenti non desiderati, come fax spam, e prevenire lo spreco di carta.

Per utilizzare questa funzione è necessario registrare i mittenti speciali mediante Web Image Monitor, quindi scegliere se accettare o rifiutare i fax inviati da questi ultimi.

★ Importante

- Tale funzione non è disponibile con Internet Fax.

Registrare i mittenti speciali

Questa sezione illustra come registrare i mittenti speciali.

È possibile registrare un massimo di 30 mittenti speciali.

1. Avviare il browser web e accedere alla macchina inserendo l'indirizzo IP.
2. Fare clic su [Mitt. speciale].

3. Nell'elenco [Tipo di destinazione], selezionare [Mitt. speciale].

4. Selezionare il numero del mittente speciale dalla lista (da 1 a 30).
5. Digitare il numero di fax del mittente speciale (fino a 20 caratteri).
6. Se richiesto, inserire la password di amministratore.
7. Fare clic su [Applica].
8. Chiudere il browser Web.

Nota

- Un numero di fax può contenere i seguenti caratteri: cifre da 0 a 9, “+” e spazio.

Limitazione dei file in entrata

Questa sezione spiega come impostare la macchina per accettare (o rifiutare) i fax inviati solo dai mittenti speciali programmati.

1. Avviare il browser web e accedere alla macchina inserendo l'indirizzo IP.
2. Fare clic su [Impostazioni di sistema].
3. Fare clic sulla scheda [Fax].

Impostazioni di sistema

Regolazione volume audio | Impostaz. vassoio carta | Copiatrici | Fax | Vassoio prioritario | Risparmio toner | Timeout VO | Pr

Selezione vassoio carta

■ Selezione vassoio carta : Vassoio 1

Conferma numero fax

■ Conferma numero fax : Attivo

Elaborazione ricevuto via fax

■ Elaborazione file ricevuto : Stampa Inchiostro

■ Stampa automaticamente : Attivo Non attivo

■ Stampa file inoltrato : Attivo Non attivo

■ Notifica stato inchiostro : Attivo Non attivo

■ Destinazione inchiostro

○ Indirizzo e-mail : []

○ Destinazione scansione : [Selezione]

■ Numero tentativi di inchiostro (velocità) : 145 (0-255)

■ Intervallo tentativi di inchiostro (min) : 30 (0-255)

Ricezione autorizzata

■ Ricezione autorizzata : Attivo Non attivo

■ Condizioni di ricezione : Mitt. speciale Diverso da mitt. speciale

Inserire la password amministratore.

[]

OK Annulla

4. Per [Ricezione autorizzata], fare clic su [Attivo].
5. Per le [Condizioni di ricezione], fare clic su [Mitt. speciale] o su [Diverso da mitt. speciale].
 - Mitt. speciale
Selezionare per ricevere fax dai mittenti speciali, rifiutando quelli inviati da altri mittenti.
 - Diverso da mitt. speciale
Selezionare per rifiutare fax inviati dai mittenti speciali e accettare quelli inviati da altri mittenti.
6. Se richiesto, inserire la password di amministratore.
7. Fare clic su [OK].
8. Chiudere il browser Web.

7. Configurazione della macchina utilizzando il pannello di controllo

Questo capitolo spiega come configurare e regolare le impostazioni di funzionamento della macchina dal pannello di controllo.

È possibile utilizzare la macchina con i valori predefiniti o modificare la configurazione in base alle esigenze dell'utente. Le modifiche alle impostazioni vengono memorizzate anche se la macchina viene spenta.

Operazioni di base nella schermata Menu

Questa sezione illustra le procedure di base per specificare e modificare le impostazioni della macchina.

Per configurare le impostazioni di sistema della macchina, premere il tasto [Strumenti utente]. Per configurare le impostazioni del presente modo operativo della macchina, premere i tasti [◀][▶].

La procedura per modificare l'impostazione della qualità di copia è un esempio.

1. Premere il tasto [Copia].

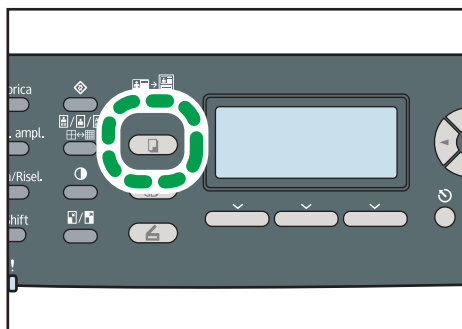

IT CES174

2. Premere i tasti [◀][▶].

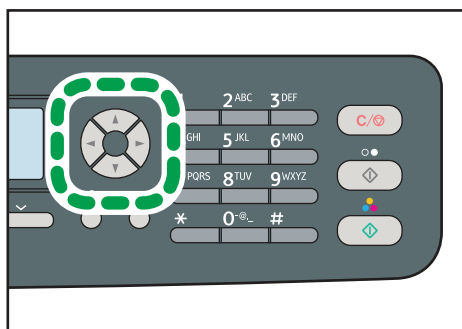

IT CES168

3. Premere i tasti [▲][▼] per selezionare [Tipo originale], quindi premere il tasto [OK].

4. Premere i tasti [▲][▼] per selezionare il tipo di documento dell'originale, quindi premere il tasto [OK].
5. Premere il tasto [Strumenti utente] per tornare alla schermata iniziale.

 **Nota**

- È possibile premere il tasto [Escape] per tornare al livello precedente della struttura menu.

Tabella dei menu

Questa sezione illustra i parametri contenuti in ciascun menu.

★ Importante

- Alcune voci possono essere configurate mediante Web Image Monitor.

Impostazioni copia (impostazione tasto [◀][▶])

Seleziona carta
Fascicolaz.
Tipo originale
Densità
Riduzione/Ingrandimento
Regolazione colore
Copia 2 facciate

Impostazioni di scansione (impostazione tasto [◀][▶])

Formato scansione
Modo scansione B/N
Dimens.max. e-mail
Densità
Risoluzione
Compressione (Colore)
Scansione continua
Tipo file

Impostazioni trasmissione fax (impostazione tasto [◀][▶])

TX immediata
Risoluzione
Densità
Pausa

Riselezione auto

Stampa testata fax

Impostazioni fax (impostazione tasto [Strum.utente])

Impostazioni ricezione

Seleziona vassoio carta

Elimina file TX in attesa

Impostazioni comunicazione

Impostaz.stampa rapporto

Impostazioni rubrica fax (impostazione tasto [Strum.utente])

Destinazione numero rapido

Dest.nr.abbrev.fax

Impostazioni di sistema (impostazione tasto [Strum.utente])

Regola volume audio

Impostaz.vass.carta

Timeout I/O

Continuazione auto

Risparmio toner

Stato consumabili

Carrello scanner

Livello antiumidità

Registrazione colore

Pulizia automatica

Priorità stampa B/N

Notifica:Toner quas.esaur.

Impostazioni di rete (impostazione tasto [Strum.utente])

Ethernet
Configurazione IPv4
Configurazione IPv6

Stampa di liste/rapporti (impostazione tasto [Strum.utente])

Pagina configuraz.
Giornale fax
Lista file fax TX/RX attesa
Lista dest.numero rapido
Lista dest.num.abbrev.fax
Lista dest.scanner
Giornale scanner
Pagina manutenzione
Lista mitt.speciali

Impostazioni amministratore (impostazione tasto [Strum.utente])

Imposta data/ora
Programma informazioni fax
Telefono a disco/tastiera
PSTN/PBX
Numero accesso PBX
Priorità funzione
Timer auto reset sistema
Modo risparmio energia
Lingua
Paese
Azzera impostazioni

Blocca strum. ammin.
IPsec
Conferma numero fax

Impostazioni opzioni stampante (impostazione tasto [Strum.utente])

Stamp.lista/prova
Sistema
Menu PCL
Menu PS

Riferimento

- Per ulteriori informazioni su come configurare la macchina mediante Web Image Monitor, vedere P.313 "Uso di Web Image Monitor".

Impostazioni copia

Questa sezione spiega come configurare le impostazioni di copia.

Modificare le impostazioni di copia

La procedura per modificare l'impostazione di fascicolazione delle copie è fornita come esempio.

1. Premere il tasto [Copia].

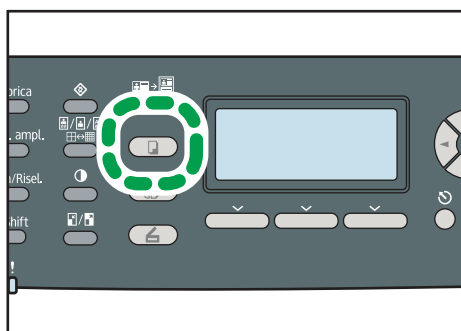

IT CES174

2. Premere i tasti [◀][▶].

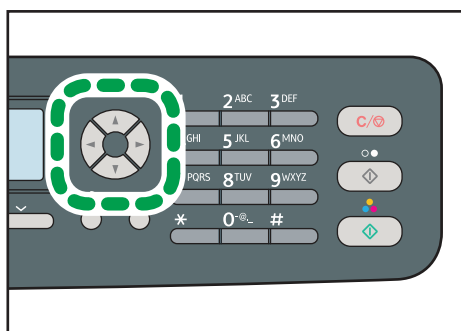

IT CES168

3. Premere i tasti [▲][▼] per selezionare [Fascicola], quindi premere il tasto [OK].
4. Premere i tasti [▲][▼] per selezionare [Attivo] o [Disattivo], quindi premere il tasto [OK].
5. Premere il tasto [Strumenti utente] per tornare alla schermata iniziale.

↓ Nota

- È possibile premere il tasto [Escape] per tornare al livello precedente della struttura menu.

Parametri impostazione copia

Questa sezione illustra i parametri di impostazione della copia.

Seleziona carta

Specifica il formato carta utilizzato per stampare le copie.

Quando è selezionato un vassoio, la macchina stampa solo da quel vassoio.

Quando è selezionato un formato carta, la macchina stampa utilizzando i vassoi in cui è contenuto quel formato, tranne nel caso del vassoio bypass. Se sia il vassoio 1 che il vassoio 2 contengono la carta del formato specificato, la macchina inizia a stampare dal vassoio specificato come prioritario in [Priorità vassoio carta] nelle impostazioni di sistema. Se la carta nel vassoio si esaurisce, la stampante passa automaticamente all'altro vassoio per continuare la stampa.

Se il vassoio 2 non è installato, compaiono solo [Vassoio 1] e [Vass.bypass].

Predefinito: [Vassoio 1]

- Vassoio 1
- Vassoio 2
- Vassoio bypass
- A4
- 8 1/2 × 11

Fascicolaz.

Configura la macchina in modo che fascicoli le pagine stampate quando vengono effettuate più copie di documenti multipagina (P1, P2, P1, P2...).

Predefinito: [Disattivo]

- Attivo
- Disattivo

Tipo originale

Specifica il contenuto degli originali per ottimizzare la qualità della copia.

Predefinito: [Misto]

- Testo

Selezionare quando l'originale contiene solo testo e nessuna fotografia o immagine.

- Foto

Selezionare quando l'originale contiene fotografie o immagini. Selezionare questa voce per i seguenti tipi di originale:

- Fotografie
- Pagine che contengono unicamente o per lo più fotografie o immagini, ad esempio pagine di riviste.





- Misto

Selezionare quando l'originale contiene sia testo sia fotografie o immagini.

Densità

Specifica la densità dell'immagine per effettuare la copia.



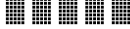

Impostazione predefinita: 

-  (minima)
- 
- 
- 
-  (massima)

Riduzione/Ingrandimento

Indica una copia combinata o specifica la percentuale di ingrandimento o riduzione delle copie.

Predefinito: [100%]

- 50%
- 65% (solo modello  Regione **B**)
- 71% (solo modello  Regione **A**)
- 78% (solo modello  Regione **B**)
- 82% (solo modello  Regione **A**)
- 93%
- 100%
- Comb. 2 su 1

Selezionare per copiare due pagine di un originale su di un unico foglio.

Per quest'opzione selezionare anche l'orientamento.

- Verticale

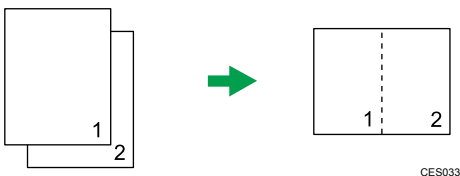

- Orizzontale

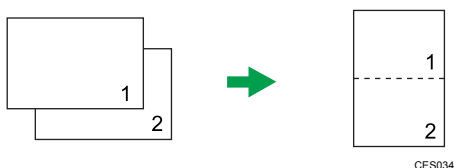

- Comb. 4 su 1

Selezionare per copiare quattro pagine di un originale su di un unico foglio.

Per quest'opzione selezionare anche l'orientamento e il layout.

- Verticale: da S a D

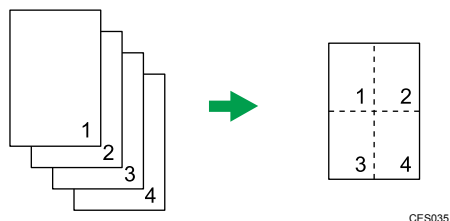

- Verticale: da A a B

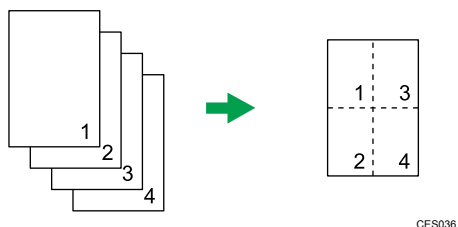



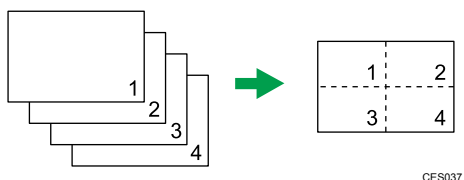

- Orizzontale: da S a D

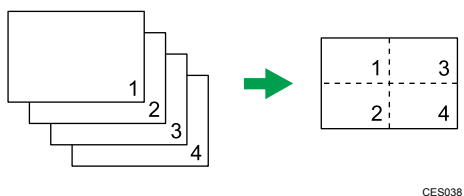

- Orizzontale: da A a B



- 122% (solo modello  Regione **A**)
- 129% (solo modello  Regione **B**)
- 141% (solo modello  Regione **A**)
- 155% (solo modello  Regione **B**)
- 200%
- 400%

- Copia cartalD

Imposta la macchina per copiare fronte e retro di una carta d'identità, o di altri piccoli documenti, su di un unico foglio.

Abilitando quest'impostazione, viene automaticamente disabilitata l'impostazione [Copia 2 facciate].





- Zoom 25-400%

Regolazione colore





Specificare il bilanciamento dei colori rosso, verde e blu.

Impostazione predefinita per tutti i colori: 





- Rosso

-  (Più scuro)
- 
- 
- 
-  (Più chiaro)

- Verde

-  (Più scuro)
- 
- 
- 
-  (Più chiaro)

- Blu

-  (Più scuro)
- 
- 
- 
-  (Più chiaro)

Copia 2 facciate

Imposta la macchina per effettuare copie a 2 facciate di documenti a una sola facciata sul fronte e sul retro di ogni foglio. È possibile selezionare la rilegatura Alto con Alto o Alto con Basso, sia nell'orientamento verticale che orizzontale.

Abilitando questa impostazione, viene automaticamente disabilitata l'impostazione [Copia cartalD].

Predefinito: [Disattivo]

- Disattivo
- Alto con Alto 

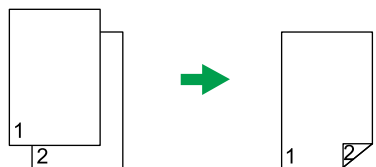

CES125

- Alto con Alto 

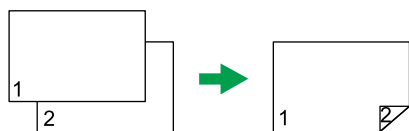

CES126

- Alto con Basso 

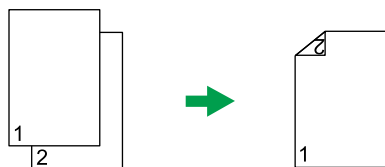

CES127

- Alto con Basso 

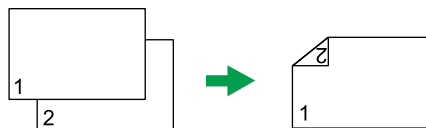

CES128

Impostazioni dello scanner

Questa sezione spiega come configurare le impostazioni dello scanner.

Modificare le impostazioni dello scanner

La procedura per modificare l'impostazione relativa al tipo di file è fornita come esempio.

1. Premere il tasto [Scanner].

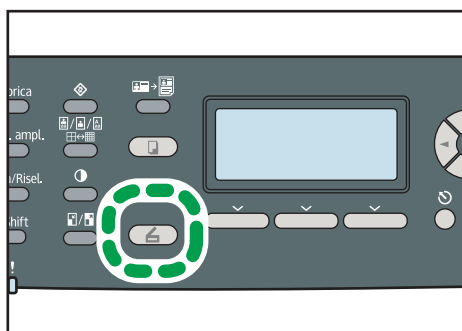

IT CES175

2. Premere i tasti [◀][▶].

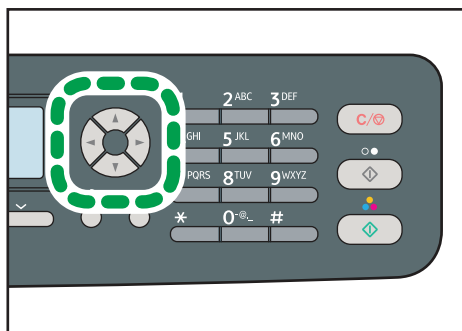

IT CES168

3. Premere i tasti [▲][▼] per selezionare [Tipo file], quindi premere il tasto [OK].
4. Premere i tasti [▲][▼] per selezionare [Multipagina] o [Pagina singola], quindi premere il tasto [OK].
5. Premere il tasto [Strumenti utente] per tornare alla schermata iniziale.

↓ Nota

- È possibile premere il tasto [Escape] per tornare al livello precedente della struttura menu.

Parametri impostazione dello scanner

Questa sezione illustra i parametri d'impostazione dello scanner.

Formato scansione

Specifica il formato di scansione in base al formato dell'originale.

Impostazione predefinita:  Regione **A** [A4],  Regione **B** [8 1/2 × 11]

- 8 1/2 × 14, 8 1/2 × 11, 8 1/2 × 5 1/2, 7 1/4 × 10 1/2, A4, B5, A5, Form. pers.

Modo scansione B/N

Specificare il modo di scansione per la scansione in bianco e nero utilizzando il pannello di controllo.

Impostazione predefinita: [Mezzitoni]

- Mezzitoni

La macchina crea immagini in bianco e nero da 1 bit. Le immagini contengono solo i colori bianco e nero.

- Scala di grigi

La macchina crea immagini in bianco e nero da 8 bit. Le immagini contengono bianco e nero e colori grigi intermedi.

7

Dimens.max. e-mail

Specifica il formato massimo che può avere un file inviato tramite e-mail.





Impostazione predefinita: [1 MB]

- 1 MB
- 2 MB
- 3 MB
- 4 MB
- 5 MB
- Nessun limite

Densità

Specifica la densità dell'immagine per la scansione degli originali.

Impostazione predefinita: 

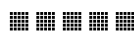
-  (minima)
- 
- 
- 
-  (massima)

Risoluzione

Specifica la risoluzione per la scansione dell'originale.

Impostazione predefinita: [300 × 300dpi]

- 100 × 100dpi
- 150 × 150dpi
- 200 × 200dpi
- 300 × 300dpi
- 400 × 400dpi
- 600 × 600dpi

Compressione (Colore)

Specifica il rapporto di compressione del colore per file JPEG. Minore è il rapporto di compressione, maggiori saranno la qualità ma anche le dimensioni del file.

Impostazione predefinita: [Medio]

- Basso
- Medio
- Alto

Scansione continua

Imposta la macchina per richiedere gli originali successivi quando la scansione avviene dal vetro di esposizione.

Predefinito: [Disattivo]

- Attivo
- Disattivo

Tipo file

Quando vengono acquisite più pagine, specifica se creare un file multipagina contenente tutte le pagine oppure file singoli.

Nota bene: un file acquisito può contenere più pagine solo se il file è formato PDF o TIFF. Se il file è in formato JPEG, viene creato un file singolo per ogni pagina scansionata.

Impostazione predefinita: [Multipagina]

- Multipagina
- Pagina singola

Impostazioni di trasmissione dei fax

Questa sezione spiega come configurare le impostazioni di trasmissione dei fax.

Modificare le impostazioni di trasmissione dei fax

La procedura per impostare la risoluzione di scansione dell'originale è fornita come esempio.

1. Premere il tasto [Fax].

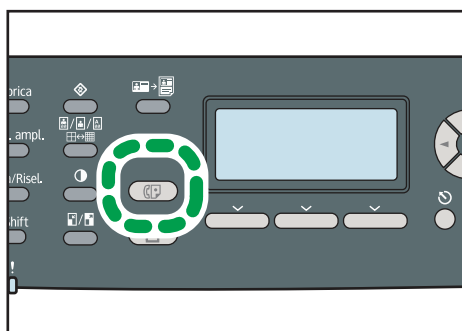

IT CES176

7

2. Premere i tasti [◀][▶].

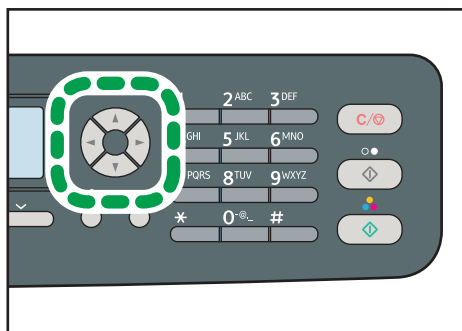

IT CES168

3. Premere i tasti [▲][▼] per selezionare [Risoluzione], quindi premere il tasto [OK].

4. Premere i tasti [▲][▼] per selezionare la risoluzione desiderata, quindi premere il tasto [OK].

5. Premere il tasto [Strumenti utente] per tornare alla schermata iniziale.

↓ Nota

- È possibile premere il tasto [Escape] per tornare al livello precedente della struttura menu.

Parametri d'impostazione della trasmissione di fax

Questa sezione illustra i parametri d'impostazione di trasmissione dei fax.

TX immediata

Imposta la macchina per inviare un fax non appena l'originale viene scansionato.

Predefinito: [Disattivo]

- Disattivo
Selezionare per utilizzare la Trasmissione da memoria.
- Attivo
Selezionare per utilizzare la Trasmissione immediata.
- Solo prossimo fax
Selezionare quando si utilizza Trasmissione immediata solo per il fax successivo.

Risoluzione

Specifica la risoluzione per scansionare gli originali.

La risoluzione "Foto" non è disponibile durante l'invio di fax tramite internet. Se è stata specificata la risoluzione "Foto", i fax verranno inviati utilizzando la risoluzione "Dettaglio".

Impostazione predefinita: [Standard]

- Standard
Selezionare quando l'originale è un documento stampato o scritto a macchina con caratteri di dimensione normale.
- Dettaglio
Selezionare quando l'originale è un documento con caratteri minuti.
- Foto
Selezionare quando l'originale contiene immagini come fotografie o disegni con ombreggiature.

Densità

Specifica la densità dell'immagine da utilizzare per scansionare gli originali.

Impostazione predefinita: [Normale]

- Chiaro
- Normale
- Scuro

Pausa

Specifica la durata della pausa inserita tra le cifre di un numero di fax.

Impostazione predefinita: "3" secondi

- Da 1 a 15 secondi, in incrementi di 1 secondo

Riselezione auto

Se la macchina si trova in modalità trasmissione da memoria, imposta la macchina per riselezionare la destinazione fax automaticamente quando la linea è occupata o se si verifica un errore di trasmissione. Il numero di tentativi di riselezione predefinito è di due o tre, a seconda dell'impostazione [Paese] in [Strum. ammin.], a intervalli di cinque minuti.

Impostazione predefinita: [Attivo]

- Disattivo
- Attivo

Stampa testata fax

Imposta la macchina per aggiungere una testata ad ogni fax inviato. La testata comprende data e ora correnti, nome e numero di fax utente, ID del lavoro e informazioni sulla pagina.

Impostazione predefinita: [Attivo]

- Disattivo
- Attivo

Configurare le impostazioni fax

Questa sezione spiega come configurare le impostazioni del fax.

Modificare le impostazioni del fax

La procedura di impostazione del vassoio per la stampa di fax è fornita come esempio.

1. Premere il tasto [Strumenti utente].

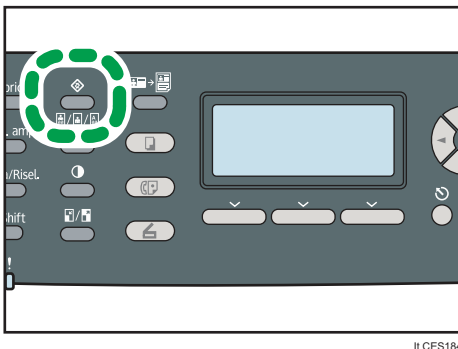

IT CES184

2. Premere i tasti [▲][▼] per selezionare [Impostazioni Fax], quindi premere il tasto [OK].
3. Premere i tasti [▲][▼] per selezionare [Seleziona vassoio carta], quindi premere il tasto [OK].
4. Premere i tasti [▲][▼] per selezionare il vassoio desiderato, quindi premere il tasto [OK].
5. Premere il tasto [Strumenti utente] per tornare alla schermata iniziale.

Nota

- È possibile premere il tasto [Escape] per tornare al livello precedente della struttura menu.

Parametri di configurazione delle impostazioni fax

Questa sezione illustra i parametri d'impostazione del fax.

Impostazioni ricezione

Specifica le impostazioni di ricezione di un fax.

- Commuta modo ricezione
Specifica la modalità di ricezione.
Impostazione predefinita: [Solo fax]
 - Solo fax

La macchina riceve automaticamente tutte le chiamate in entrata in modalità ricezione fax.

- FAX/TEL(Man.)

La macchina squilla se riceve chiamate in entrata. La macchina accetta fax solo se vengono ricevuti manualmente.

- FAX/TAD

La macchina accetta i fax automaticamente quando riceve una chiamata fax in entrata. In caso contrario la chiamata viene ricevuta dalla segreteria telefonica collegata.

- FAX/TEL(Auto)

La macchina accetta i fax automaticamente quando riceve una chiamata fax in entrata. Altrimenti inizia a squillare.

- Riduzione auto

Imposta la macchina affinché riduca le dimensioni di un fax in entrata, se questo è troppo grande per essere stampato su un foglio singolo.

Nota bene: la macchina riduce le dimensioni solo fino al 74%. Se tuttavia fosse ancora troppo grande per la stampa su di un unico foglio, verrà stampato su fogli separati senza ulteriori riduzioni.

Impostazione predefinita: [Attivo]

(L'impostazione predefinita potrebbe essere [Disattivo] a seconda dell'impostazione [Paese] in [Strum. ammin.])

- Disattivo
- Attivo

- Squilli totali con TAD

Specifica il numero di squilli che fa la segreteria telefonica esterna prima di iniziare a ricevere i fax in modalità FAX/TAD.

Impostazione predefinita: **5** volte

- Da 1 a 20 volte, in incrementi di 1

- Numero di squilli

Specifica il numero di squilli che fa la macchina prima di iniziare a ricevere i fax in modalità Solo fax.

Impostazione predefinita: **3** volte

- Da 3 a 5 volte, in incrementi di 1

- Tempo commut.auto modo RX

Specifica per quanto tempo la macchina tenta di rilevare il tono chiamata fax in modalità FAX/TEL automatico.

Impostazione predefinita: **15** secondi

- Da 5 a 99 secondi, in incrementi di 1 secondo
- Ricezione autorizzata

Imposta la macchina perché accetti (o rifiuti) fax solo dai mittenti speciali programmati. Questa funzione è utile per eliminare documenti non desiderati, come fax spam, e prevenire lo spreco di carta.

Impostazione predefinita: [Non attivo]

 - Attivo
 - Disattivo
- RX autor.: Condiz.ricezione

Specifica se accettare o rifiutare fax dai mittenti speciali programmati. Quest'impostazione è disponibile se è abilitata [Ricezione autorizzata].

Impostazione predefinita: [Mitt. speciale]

 - Mitt. speciale

Riceve fax dai mittenti speciali, rifiutando quelli inviati da altri mittenti.
 - Diverso da mitt. speciale

Rifiuta fax inviati dai mittenti speciali e accetta quelli inviati da altri mittenti.
- Impostazione file ricezione

Imposta la macchina per memorizzare i fax ricevuti e in seguito stamparli o inoltrarli a una destinazione predefinita.

Utilizzare Web Image Monitor per specificare la destinazione di inoltro (per ulteriori informazioni, vedere P.328 "Configurare le impostazioni fax").

Impostazione predefinita: [Stampa]

 - Stampa
 - Inoltra
- Stampa file ricevuto

Imposta la macchina per stampare automaticamente i fax archiviati in memoria o per memorizzarli e stamparli in seguito.

Impostazione predefinita: [Attivo]

 - Attivo

Stampare automaticamente i fax ricevuti ed eliminarli dalla memoria.
 - Disattivo

Archiviare in memoria i fax ricevuti per stamparli in seguito.
- Stampa file inoltrato

Imposta la macchina per archiviare i fax in memoria per la stampa o per inoltrarli e quindi eliminarli.

Predefinito: [Disattivo]

- Attivo

Memorizza i fax per stamparli dopo l'inoltro.

- Disattivo

Elimina i fax dalla memoria dopo l'inoltro.

- Notifica stato inoltrato

Imposta la macchina per inviare una notifica e-mail dopo che i fax sono stati inoltrati. La destinazione di notifica e-mail dipende da come viene configurata la destinazione d'inoltro utilizzando Web Image Monitor (per ulteriori informazioni, vedere P.328 "Configurare le impostazioni fax").

Impostazione predefinita: [Non attivo]

- Attivo
- Disattivo

- POP manuale

Si collega al server POP3 per ricevere manualmente i messaggi e-mail.

Premere [Si] per collegare al server POP3 server e ricevere i messaggi e-mail manualmente.

Premere [No] per tornare al livello precedente del menu senza collegarsi al server POP3.

7

Selezione vassoio carta

Specifica il vassoio per la stampa dei fax ricevuti. Nota bene: è possibile stampare i fax ricevuti solo su carta formato A4, Letter o Legal. Assicurarsi di selezionare un vassoio contenente carta del formato corretto.

Se il vassoio 2 non è installato, compare solo [Vassoio 1].

Impostazione predefinita: [Auto]

- Automatico

Se i vassoi 1 e 2 contengono carta dello stesso formato, la macchina li utilizza entrambi. In questo caso la macchina inizia a stampare dal vassoio specificato come vassoio prioritario in [Priorità vassoio carta] nelle impostazioni di sistema. Se la carta nel vassoio si esaurisce, la stampante passa automaticamente all'altro vassoio per continuare la stampa.

- Vassoio 1
- Vassoio 2

Elimina file TX in attesa

Elimina i fax non inviati rimasti memorizzati nella macchina.

Questa funzione viene attivata solo se selezionata.

- Elimina file selezionato

Per eliminare un fax, selezionare il fax desiderato e selezionare [Si]. Selezionare [No] per tornare al livello precedente del menu senza eliminare il fax.

- Elimina tutti i file
Per eliminare i fax, selezionare [Si]. Selezionare [No] per tornare al livello precedente del menu senza eliminare il fax.

Impostazioni comunicazione

- Trasmissione ECM
Imposta la macchina per reinviare automaticamente parte dei dati persi durante la trasmissione.
Tale funzione non è disponibile con la trasmissione fax internet.
Impostazione predefinita: [Attivo]
 - Disattivo
 - Attivo
- Ricezione ECM
Imposta la macchina per ricevere automaticamente parte dei dati persi durante la ricezione.
Tale funzione non è disponibile per la ricezione fax internet.
Impostazione predefinita: [Attivo]
 - Disattivo
 - Attivo
- Rilevamento tono
Imposta la macchina per rilevare un tono di selezione prima di iniziare a selezionare la destinazione automaticamente.
Impostazione predefinita: [Rileva]
 - Rileva
 - Non rilevare
- Velocità di trasmissione
Specifica la velocità di trasmissione per il modem fax.
Impostazione predefinita: [33,6 Kbps]
 - 33,6 Kbps
 - 14,4 Kbps
 - 9,6 Kbps
 - 7,2 Kbps
 - 4,8 Kbps
 - 2,4 Kbps
- Velocità ricezione
Specifica la velocità di ricezione per il modem fax.

Impostazione predefinita: [33,6 Kbps]

- 33,6 Kbps
 - 14,4 Kbps
 - 9,6 Kbps
 - 7,2 Kbps
 - 4,8 Kbps
 - 2,4 Kbps
- JBIG

Abilita la trasmissione e la ricezione di immagini compresse in formato JBIG, che richiedono meno tempo delle immagini compresse MMR/MR/MH.

Nota bene: per poter utilizzare questa funzione, devono essere abilitate anche le opzioni [Trasmissione ECM] e [Ricezione ECM].

Tale funzione non è disponibile con Internet Fax.

Impostazione predefinita: [Attivo]

- Attivo
- Disattivo

7

Impostaz.stampa rapporto

- Stampa rapporto stato TX

Imposta la macchina per stampare automaticamente un rapporto di trasmissione dopo la trasmissione di un fax.

Quando la macchina si trova in modalità Trasmissione immediata, l'immagine dell'originale non viene riprodotta sul rapporto, anche se sono selezionati [Solo errore (imm.allegata)] o [Ogni TX (Immagine allegata)].

Il rapporto di trasmissione verrà stampato utilizzando il vassoio impostato per [Fax] in [Priorità vassoio carta] nelle impostazioni di sistema, su carta formato A4 o Letter.

Impostazione predefinita: [Ogni TX (Immagine allegata)]

- Solo errore
Stampa un rapporto quando si verifica un errore di trasmissione.
- Solo errore (imm.allegata)
Quando si verifica un errore di trasmissione, stampa un rapporto con un'immagine dell'originale.
- Ogni TX
Stampa un rapporto per ogni trasmissione fax.
- Ogni TX (Immagine allegata)
Stampa un rapporto con un'immagine dell'originale per ogni trasmissione fax.

- Non stampare
- Stampa giornale fax

Imposta la macchina per stampare automaticamente un giornale fax ogni 50 fax (inviati e ricevuti).

Il giornale fax verrà stampato utilizzando il vassoio impostato per [Fax] in [Priorità vassoio carta] nelle impostazioni di sistema, su carta formato A4 o Letter.

Impostazione predefinita: [Stampa automatica]

- Stampa auto
- No stampa auto

Impostazioni della rubrica fax

Questa sezione illustra le impostazioni delle funzioni fax Numeri abbreviati/Numeri rapidi.

Registrare le destinazioni fax in Numeri abbreviati/Numeri rapidi fax

Registrare le destinazioni fax nella rubrica utilizzando questo menu.

↓ Nota

- È possibile specificare una password per accedere al menu [Rubrica] in [Blocca strum. ammin.].

📖 Riferimento

- Per ulteriori informazioni relative alla procedura di registrazione di destinazioni fax, vedere P.209 "Registrazione delle destinazioni fax mediante il pannello di controllo".
- Per informazioni su [Blocca strum. ammin.], vedere P.303 "Impostazioni amministratore".

Parametri della rubrica fax

Destinazione numero rapido

Specifica il nome e il numero fax dei Numeri rapidi. È possibile registrare fino a 20 Numeri rapidi.

- Nr.
Specifica il numero del Numero rapido.
- Nr.fax
Specifica il numero di fax delle voci Numero rapido. Il numero di fax può contenere un massimo di 40 caratteri, tra cui cifre da 0 a 9, pausa, "✳", "#", e spazio.
- Nome
Specifica il nome delle voci Numero rapido. Il nome può contenere fino a 20 caratteri.

Dest.nr.abbrev.fax

Specifica il numero di fax e il nome per le voci Numero abbreviato. È possibile registrare fino a 200 numeri abbreviati.

- Nr.
Specifica il numero del Numero abbreviato.
- Nr.fax
Specifica il numero di fax delle voci Numero abbreviato. Il numero di fax può contenere un massimo di 40 caratteri, tra cui cifre da 0 a 9, pausa, "✳", "#", e spazio.
- Nome

Specifica il nome delle voci Numero abbreviato. Il nome può contenere fino a 20 caratteri.

Impostazioni di sistema

Questa sezione illustra le impostazioni operative della macchina.

Modificare le impostazioni di sistema

La procedura per modificare il volume dei toni di tastiera rappresenta un esempio.

1. Premere il tasto [Strumenti utente].

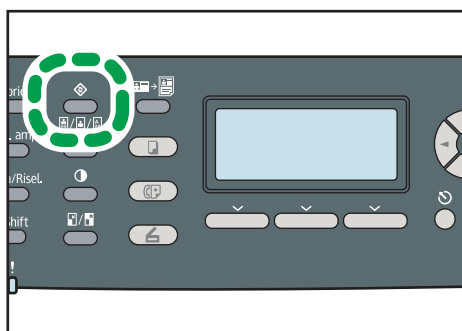

IT CES184

2. Premere i tasti [▲][▼] per selezionare [Impostaz.sistema], quindi premere il tasto [OK].
3. Premere i tasti [▲][▼] per selezionare [Regola volume audio], quindi premere il tasto [OK].
4. Premere i tasti [▲][▼] per selezionare [Volume tasti pann.], quindi premere il tasto [OK].
5. Premere i tasti [▲][▼] per modificare il volume, quindi premere il tasto [OK].
6. Premere il tasto [Strumenti utente] per tornare alla schermata iniziale.

Nota

- È possibile premere il tasto [Escape] per tornare al livello precedente della struttura menu.

Parametri impostazioni di sistema

Questa sezione illustra i parametri d'impostazione di sistema.

Regola volume audio

Specifica il volume dei toni emessi dalla macchina.

Impostazione predefinita: [Basso] per [Volume tasti pann.] e [Medio] per altri parametri.

- Volume tasti pannello

Specifica il volume del tono emesso quando si preme un tasto.

- Disattivo

- Basso
- Medio
- Alto
- Volume suoneria
Specifica il volume della suoneria di chiamata (ricevuta).
 - Disattivo
 - Basso
 - Medio
 - Alto
- Modo amplificato
Specifica il volume dei suoni dell'altoparlante in modalità Amplificato.
 - Disattivo
 - Basso
 - Medio
 - Alto
- Tono fine lavoro
Specifica il volume del tono emesso al termine di un lavoro.
 - Disattivo
 - Basso
 - Medio
 - Alto
- Tono errore lavoro
Specifica il volume del tono emesso se si verifica un errore di trasmissione fax.
 - Disattivo
 - Basso
 - Medio
 - Alto
- Volume allarme
Specifica il volume dell'allarme emesso quando si verifica un errore operativo.
 - Disattivo
 - Basso
 - Medio
 - Alto

Impostaz.vass.carta

- Tipo carta: Vassoio 1

Specifica il tipo di carta per il vassoio 1.

Impostazione predefinita: [Carta spessore medio]

Carta sottile, Carta comune, Carta spessore medio, Carta spessa 1, Carta riciclata, Carta colorata, Carta intestata, Carta prestampata, Carta perforata, Etichette, Carta di alta qualità, Cartoncino, Busta, Carta spessa 2

- Tipo carta: Vassoio 2

Specifica il tipo di carta per il vassoio 2.

Questa impostazione compare solo quando il vassoio 2 è installato.

Impostazione predefinita: [Carta spessore medio]

Carta sottile, Carta comune, Carta spessore medio, Carta spessa 1, Carta riciclata, Carta colorata, Carta intestata, Carta prestampata, Carta perforata

- Tipo carta: Vassoio bypass

Specifica il tipo di carta per il vassoio bypass.

Impostazione predefinita: [Carta spessore medio]

Carta sottile, Carta comune, Carta spessore medio, Carta spessa 1, Carta riciclata, Carta colorata, Carta intestata, Carta perforata, Etichette, Carta di alta qualità, Cartoncino, Busta, Carta spessa 2

- Formato carta: Vassoio 1

Specifica il formato carta per il vassoio 1.

Impostazione predefinita:  Regione **A** [A4],  Regione **B** [8 1/2 x 11]

A4, B5 JIS, A5, B6 JIS, A6, 8 1/2 x 14, 8 1/2 x 11, 5 1/2 x 8 1/2, 7 1/4x10 1/2, 8 x 13, 8 1/2 x 13, 8 1/4 x 13, 16K, 4 1/8 x 9 1/2, 3 7/8 x 7 1/2, Busta C5, Busta C6, Busta DL, Form.pers.

- Formato carta: Vassoio 2

Specifica il formato carta per il vassoio 2.

Questa impostazione compare solo quando il vassoio 2 è installato.

Impostazione predefinita:  Regione **A** [A4],  Regione **B** [8 1/2 x 11]

A4, 8 1/2 x 11

- Formato carta: Vass.bypass

Specifica il formato carta per il vassoio bypass.

Impostazione predefinita:  Regione **A** [A4],  Regione **B** [8 1/2 x 11]

A4, B5 JIS, A5, B6 JIS, A6, 8 1/2 x 14, 8 1/2 x 11, 5 1/2 x 8 1/2, 7 1/4 x 10 1/2, 8 x 13, 8 1/2 x 13, 8 1/4 x 13, 16K, 4 1/8 x 9 1/2, 3 7/8 x 7 1/2, Busta C5, Busta C6, Busta DL, Form.pers.

- Priorità vassoio bypass

Specifica come vengono gestiti i lavori di stampa che utilizzano il vassoio bypass.

Impostazione predefinita: [Impostazioni macchina]

- Impostazioni macchina

La macchina esegue tutti i lavori di stampa in base alle impostazioni della macchina.

Se le impostazioni del formato/tipo carta della macchina e del driver di stampa non corrispondono, si verificherà un errore.

- Qls.form./tipo

La macchina esegue tutti i lavori di stampa in base alle impostazioni del driver di stampa.

La stampa continua anche se le impostazioni relative a formato/tipo di carta della macchina e del driver di stampa non corrispondono. Tuttavia, se il formato è troppo piccolo per il lavoro, l'immagine stampata risulterà tagliata.

- Qualsiasi formato/tipo person.

La macchina esegue lavori di stampa con formati personalizzati in base alle impostazioni del driver di stampa e lavori con formati standard in base alle impostazioni della macchina.

Per lavori con formati personalizzati, la stampa continua anche se le impostazioni relative a formato/tipo di carta della macchina e del driver di stampa non corrispondono. Tuttavia, se il formato è troppo piccolo per il lavoro, l'immagine stampata risulterà tagliata.

Per i lavori di stampa con formati standard, se le impostazioni del formato/tipo carta della stampante e del driver di stampa non corrispondono si verificherà un errore.

- Priorità vassoio carta

Specifica il vassoio utilizzato per primo, tra vassoio 1 e 2, per stampare, copiare o stampare fax. Se si esaurisce la carta nel primo vassoio, la macchina passa automaticamente all'altro per continuare la stampa.

Se il vassoio 2 non è installato, compare solo [Vassoio 1].

Impostazione predefinita per tutte le funzioni: [Vassoio 1]

- Stampante

Se la selezione automatica del vassoio viene specificata per il lavoro di stampa ed entrambi i vassoi (1 e 2) contengono una carta adatta al lavoro, la stampante inizierà a stampare dal vassoio specificato.

- Copiatrice

Se per [Seleziona carta] nelle impostazioni di copia vengono selezionati [A4] o [8 1/2 x 11], ed entrambi i vassoi (1 e 2) contengono carta di quel formato, la macchina inizia a stampare dal vassoio specificato.

- Fax

Se viene selezionato [Auto] per [Seleziona vassoio carta] nelle impostazioni fax, ed entrambi i vassoi (1 e 2) contengono carta dello stesso formato, la macchina inizia a stampare dal vassoio specificato.

Timeout I/O

- USB

Specifica il numero di secondi in cui la macchina aspetta i dati di stampa nel caso in cui si verifichi un'interruzione durante l'invio dei dati dal computer tramite USB. Se la macchina non riceve altri dati nell'arco di tempo specificato, stamperà solo i dati ricevuti. Se la stampa viene interrotta spesso da dati provenienti da altre porte, aumentare l'intervallo di timeout.

Impostazione predefinita: **60** secondi

- 15 sec.
- 60 sec.
- 300 sec.

- Rete

Specifica il numero di secondi in cui la macchina attende i dati di stampa quando si verifica un'interruzione durante l'invio dei dati dal computer tramite la rete. Se la macchina non riceve altri dati nell'arco di tempo specificato, stamperà solo i dati ricevuti. Se la stampa viene interrotta spesso da dati provenienti da altre porte, aumentare l'intervallo di timeout.

Impostazione predefinita: **60** secondi

- 15 sec.
- 60 sec.
- 300 sec.

- Stampa riservata

Specifica il numero di secondi durante i quali la macchina trattiene un file di stampa riservata se è esaurito lo spazio per salvarne di nuovi. Durante tale periodo è possibile stampare o eliminare il nuovo file di stampa riservata. È inoltre possibile stampare o eliminare un file di stampa riservata in modo da poterne memorizzare uno nuovo nella stampante.

Impostazione predefinita: **60** secondi

- Da 0 a 300 secondi, in incrementi di 1 secondo

- Autenticaz.utente (Copia)

Specifica per quanti secondi un utente rimane autenticato dopo aver effettuato una copia dal vetro di esposizione. Per altre funzioni, l'autenticazione scade immediatamente dopo averle utilizzate.

Questa impostazione appare solo quando la funzione di limitazione utente è abilitata tramite Web Image Monitor.

Impostazione predefinita: **30** secondi

- Da 5 a 60 secondi, in incrementi di 1 secondo
- Porta USB fissa

Specifica se è possibile utilizzare lo stesso driver di stampa/LAN-fax per più stampanti utilizzando una connessione USB.

Predefinito: [Disattivo]

- Attivo

Lo stesso driver di stampa/LAN-fax installato nel computer può essere utilizzato con qualsiasi macchina oltre quella utilizzata originariamente per l'installazione, a patto che siano dello stesso modello.

- Disattivo

È necessario installare separatamente il driver di stampa/LAN-fax per macchine singole, perché una macchina diversa da quella originale verrà riconosciuta come nuovo dispositivo durante la connessione USB.

Continuazione auto

Consente alla macchina di ignorare un errore relativo a formato o tipo di carta e di continuare la stampa. Quando viene rilevato un errore, la stampa si interrompe temporaneamente e si riavvia automaticamente dopo circa dieci secondi, in base alle impostazioni configurate sul pannello di controllo.

Predefinito: [Disattivo]

- Attivo
- Disattivo

Risparmio toner

Consente alla macchina di stampare utilizzando una quantità ridotta di toner (per stampe eseguite utilizzando solo la funzione copiatrice).

Predefinito: [Disattivo]

- Attivo
- Disattivo

Stato consumabili

Visualizza informazioni relative ai consumabili.

- Toner

Visualizza la quantità di toner rimanente.

- Nero:

■ ■ ■ ■ ■ ■ ■ ■ (Nuovo), ■ ■ ■ ■ ■ ■ ■ ■, ■ ■ ■ ■ ■ ■ ■ ■, ■ ■ ■ ■ ■ ■ ■ ■, ■ ■ ■ ■ ■ ■ ■ ■,

□□□□□□ (Necessaria sostituzione)

- Magenta:

■ ■ ■ ■ ■ ■ (Nuovo), ■ ■ ■ ■ ■ □, ■ ■ ■ ■ □ □, ■ ■ □ □ □ □, ■ □ □ □ □ □,
□ □ □ □ □ □ (Necessaria sostituzione)

- Ciano:

■ ■ ■ ■ ■ ■ (Nuovo), ■ ■ ■ ■ ■ □, ■ ■ ■ ■ □ □, ■ ■ □ □ □ □, ■ □ □ □ □ □,
□ □ □ □ □ □ (Necessaria sostituzione)

- Giallo:

■ ■ ■ ■ ■ ■ (Nuovo), ■ ■ ■ ■ ■ □, ■ ■ ■ ■ □ □, ■ ■ □ □ □ □, ■ □ □ □ □ □,
□ □ □ □ □ □ (Necessaria sostituzione)

- Altri consumabili

Visualizza la durata rimanente di vaschetta recupero toner, unità di fusione, cinghia di trasferimento e secondo rullo di trasferimento.

Per la sostituzione di unità di fusione, cinghia di trasferimento o secondo rullo di trasferimento, contattare il proprio rivenditore o l'assistenza tecnica.

- Vaschetta recupero toner:

[Vasch.recup.toner: Pieno] (Utilizzabile), [Vasch.rec.tnr: Quasi pieno] (Quasi piena, necessita di sostituzione a breve), [Vasch.recup.toner: Pronto] (Necessita di sostituzione)

- Unità fusione:

■ ■ ■ ■ ■ ■ (Nuovo), ■ ■ ■ ■ ■ □, ■ ■ ■ ■ □ □, ■ ■ □ □ □ □, ■ □ □ □ □ □,
□ □ □ □ □ □ (Necessaria sostituzione)

- Cinghia trasf. int.

■ ■ ■ ■ ■ ■ (Nuovo), ■ ■ ■ ■ ■ □, ■ ■ ■ ■ □ □, ■ ■ □ □ □ □, ■ □ □ □ □ □,
□ □ □ □ □ □ (Necessaria sostituzione)

- Rullo trasferim.:

■ ■ ■ ■ ■ ■ (Nuovo), ■ ■ ■ ■ ■ □, ■ ■ ■ ■ □ □, ■ ■ □ □ □ □, ■ □ □ □ □ □,
□ □ □ □ □ □ (Necessaria sostituzione)

Carrello scanner

Riporta l'unità di scansione interna alla macchina alla sua posizione originale. Prima di spostare la macchina, utilizzare questa funzione per riportare l'unità di scansione alla sua posizione originale.

Premere [Si] per riportare l'unità di scansione alla sua posizione originale. Premere [No] per tornare al livello precedente del menu senza riportare l'unità di scansione alla sua posizione originale.

Livello antiumidità

Consente alla macchina di effettuare stampe di buona qualità anche quando l'umidità è elevata.

Il valore predefinito di questa impostazione non verrà ripristinato con [Azzera tutte le impostaz.] in [Strumenti amministratore] o [Azzera impostazioni menu] in [Strumenti amministratore] di Web Image Monitor.

Predefinito: [Disattivo]

- Disattivo
- Liv.1:Debole
Selezionare questo modo se le stampe sono sfocate.
- Liv.2:Medio
Selezionare questo modo se le stampe sono arricciate e/o sfocate. Se si seleziona questo modo, sarà necessario più tempo per completare la prima stampa rispetto a quelle successive.
- Liv.3:Forte
Selezionare questo modo se le stampe risultano ancora arricciate e/o sfocate anche utilizzando [Liv.2:Medio]. Nota bene: questa modalità richiede più tempo per completare la prima stampa rispetto a [Liv.2:Medio].

Registrazione colore

Regola la registrazione colore secondo le necessità. (Solitamente tale regolazione avviene automaticamente.)

Premere [Si] per eseguire la regolazione della registrazione colore. Premere [No] per tornare al livello precedente del menu senza regolare la registrazione colore.

Pulizia automatica

Imposta la macchina per eseguire una pulizia periodica interna. Durante le operazioni di pulizia, si potrebbero sentire dei rumori. Questo rumore non è indice di guasto.

Impostazione predefinita: [Attivo]

- [Attivo]
- [Disattivo]

Priorità stampa B/N

Consente alla macchina di eliminare il consumo del toner a colori quando vengono stampate pagine in bianco e nero. Verrà inoltre ridotta anche la quantità di toner a colori consumato durante il tempo di riscaldamento per la manutenzione.

Il valore predefinito di questa impostazione non verrà ripristinato con [Azzera tutte le impostaz.] in [Strumenti amministratore] o [Azzera impostazioni menu] in [Strumenti amministratore] di Web Image Monitor.

Predefinito: [Disattivo]

- [Attivo]
- [Disattivo]

Notifica:Toner quas.esaur.

Specifica il tempo di notifica del livello toner basso.

Il valore predefinito di questa impostazione non verrà ripristinato con [Azzerata tutte le impostazioni] in [Strumenti amministratore] o [Azzerata impostazioni menu] in [Strumenti amministratore] di Web Image Monitor.

Impostazione predefinita: [Normale]

- Presto

La notifica relativa al basso livello di toner verrà inviata quando con il toner rimanente sarà ancora possibile stampare circa 300 pagine.

- Normale

La notifica relativa al basso livello di toner verrà inviata quando con il toner rimanente sarà ancora possibile stampare circa 200 pagine.

- Tardi

La notifica relativa al basso livello di toner verrà inviata quando con il toner rimanente sarà ancora possibile stampare circa 100 pagine.

Impostazioni di rete

Questa sezione illustra le impostazioni di rete.

Modificare le impostazioni di rete

La procedura per modificare la velocità di rete è fornita come esempio.

1. Premere il tasto [Strumenti utente].

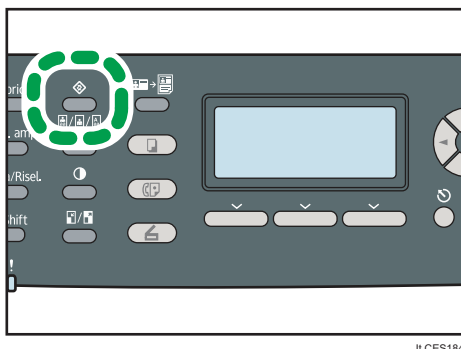

IT CES184

2. Premere i tasti [▲][▼] per selezionare [Impostazioni di rete], quindi premere il tasto [OK].
3. Se viene richiesta una password, inserirla utilizzando i tasti numerici e premere il tasto [OK].
4. Premere i tasti [▲][▼] per selezionare [Ethernet], quindi premere il tasto [OK].
5. Premere i tasti [▲][▼] per selezionare [Imposta velocità ethernet], quindi premere il tasto [OK].
6. Premere i tasti [▲][▼] per selezionare la velocità di rete, quindi premere il tasto [OK].
7. Premere il tasto [Strumenti utente] per tornare alla schermata iniziale.

Nota

- È possibile specificare una password per accedere al menu [Impostazioni di rete] in [Blocca strum. ammin.].
- È possibile premere il tasto [Escape] per tornare al livello precedente della struttura menu.

Riferimento

- Per informazioni su [Blocca strum. ammin.], vedere P.303 "Impostazioni amministratore".

Parametri impostazioni di rete

Questa sezione illustra i parametri delle impostazioni di rete.

Ethernet

- Indirizzo MAC
Visualizza l'indirizzo MAC della macchina.
- Velocità Ethernet
Visualizza l'impostazione corrente della velocità ethernet.
 - 100Mbps Full Duplex
 - 100Mbps Half Duplex
 - 10Mbps Full Duplex
 - 10Mbps Half Duplex
 - Ethernet non disponibile
Compare quando non è connesso un cavo di rete.
- Imposta velocità ethernet
Specifica la velocità della comunicazione ethernet. Selezionare una velocità che corrisponda all'ambiente di rete.
Per la maggioranza delle reti, l'impostazione ottimale è quella predefinita.
Impostazione predefinita: [Selezione automatica]
 - Selezione auto
 - 100Mbps Full Duplex
 - 100Mbps Half Duplex
 - 10Mbps Full Duplex
 - 10Mbps Half Duplex

Configurazione IPv4

- DHCP
Consente alla macchina di ricevere automaticamente l'indirizzo IPv4, la maschera di sottorete e l'indirizzo gateway predefinito da un server DHCP.
Quando si utilizza un server DHCP, non è possibile specificare manualmente l'indirizzo IPv4, la maschera di sottorete o l'indirizzo gateway predefinito.
Impostazione predefinita: [Attivo]
 - Attivo
 - Disattivo
- Indirizzo IP
Specifica l'indirizzo IPv4 della macchina quando non si utilizza il server DHCP.
Utilizzare questo menu per controllare l'indirizzo IP corrente quando si utilizza DHCP.
Impostazione predefinita: **XXX.XXX.XXX.XXX**

I numeri rappresentati con una "X" variano in base all'ambiente di rete.

- Maschera sottorete

Specifica la maschera di sottorete della macchina quando non si utilizza il server DHCP.

Utilizzare questo menu per controllare la maschera di sottorete corrente quando si utilizza DHCP.

Impostazione predefinita: **XXX.XXX.XXX.XXX**

I numeri rappresentati con una "X" variano in base all'ambiente di rete.

- Indirizzo gateway

Specifica l'indirizzo gateway predefinito della macchina quando non si utilizza il server DHCP.

Utilizzare questo menu per controllare l'indirizzo gateway predefinito corrente quando si utilizza DHCP.

Impostazione predefinita: **XXX.XXX.XXX.XXX**

I numeri rappresentati con una "X" variano in base all'ambiente di rete.

- Metodo indirizzo IP

Mostra il metodo di acquisizione dell'indirizzo IP.

- DHCP
- IP automatico
- Config.manuale
- IP predefinito

Configurazione IPv6

- IPv6

Selezionare se attivare o disattivare la funzione IPv6.

Impostazione predefinita: [Attivo]

- Attivo
- Disattivo

- DHCP

Consente alla macchina di ricevere l'indirizzo IPv6 da un server DHCP.

Quando viene utilizzato il server DHCP, è possibile specificare manualmente l'indirizzo IPv6.

Impostazione predefinita: [Non attivo]

- Attivo
- Disattivo

- Indirizzo IP(DHCP)

Mostra l'indirizzo IPv6 ottenuto da un server DHCP.

- Indirizzo config. manuale
 - Indirizzo config. manuale
Specifica l'indirizzo IPv6 della macchina quando non si utilizza il server DHCP. Può contenere un massimo di 39 caratteri.
 - Lugh.prefisso
Specifica la lunghezza del prefisso utilizzando un valore compreso tra 0 e 128.
 - Indirizzo gateway
Specifica l'indirizzo IPv6 del gateway predefinito. Può contenere un massimo di 39 caratteri.
- Indirizzo stateless
Visualizza gli indirizzi stateless IPv6 ottenuti da un messaggio del router.
 - Indirizzo stateless 1
 - Indirizzo stateless 2
 - Indirizzo stateless 3
 - Indirizzo stateless 4
- Indirizzo link-local
Mostra l'indirizzo link-local IPv6.

7

↓ **Nota**

- Contattare il proprio amministratore di rete per informazioni sulla configurazione della rete.

Stampare liste/rapporti

Questa sezione illustra i tipi di rapporto che possono essere stampati.

Stampare la pagina di configurazione

Per stampare la pagina di configurazione, seguire la procedura descritta qui di seguito.

1. Premere il tasto [Strumenti utente].

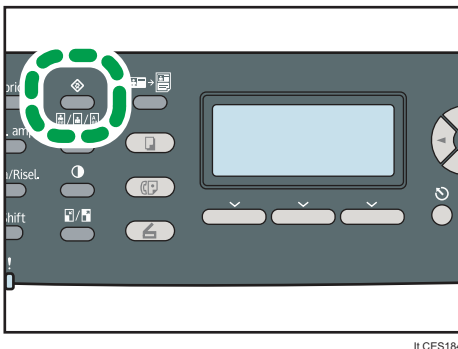

IT CES184

2. Premere i tasti [▲][▼] per selezionare [Stampa lista/rapporto], quindi premere il tasto [OK].
3. Premere i tasti [▲][▼] per selezionare [Pagina configurazione], quindi premere il tasto [OK].
4. Premere [Si] nella schermata di conferma.

La pagina di configurazione viene stampata.

Nota

- È possibile premere il tasto [Escape] per tornare al livello precedente della struttura menu.

Tipi di rapporto

Pagina configuraz.

Stampa le informazioni generali e le configurazioni correnti relative alla macchina.

Giornale fax

Stampa un giornale relativo alla ricezione e trasmissione dei fax per gli ultimi 50 lavori.

Lista file fax TX/RX attesa

Stampa una lista dei lavori di fax in memoria che sono in attesa di essere stampati, inviati o inoltrati.

Lista dest.numero rapido

Stampa un elenco delle voci Numero rapido di scanner e fax.

Lista dest.num.abbrev.fax

Stampa un elenco dei numeri abbreviati.

- Ordina per nr.abbreviato
Stampa la lista dei numeri abbreviati ordinati per numero di registrazione.
- Ordina per nome
Stampa la lista dei numeri ordinati in base al nome.

Lista dest.scanner

Stampa una lista delle destinazioni di scansione.

Giornale scanner

Stampa un giornale scanner relativo alle ultime 100 trasmissioni Scan to E-mail, Scan to FTP e Scan to Folder.

Pagina manutenzione

Stampa la pagina relativa alla manutenzione.

Lista mitt.speciali

Stampa una lista dei mittenti speciali fax.

↓ Nota

- I rapporti vengono stampati utilizzando il vassoio impostato per [Fax] in [Priorità vassoio carta] nelle impostazioni di sistema.
- I rapporti verranno stampati su carta formato A4 o Letter. Prima di stampare i rapporti, caricare uno di questi formati nel vassoio.

📖 Riferimento

- Per informazioni sulle impostazioni del vassoio prioritario, vedere P.282 "Impostazioni di sistema".
- Per ulteriori informazioni sul caricamento della carta, vedere P.98 "Caricare la carta".

Leggere la pagina di configurazione

Informazioni sistema

- Nome modello
Mostra il nome del modello della macchina.
- ID macchina
Indica il numero di serie assegnato alla macchina dal produttore.
- Memoria totale

Indica la quantità totale di memoria installata nella macchina.

- Versione bootloader

Indica la versione del bootloader della macchina.

- Versione firmware

Indica la versione del firmware della macchina.

- Versione FW motore

Indica la versione del firmware per il motore della macchina.

Aliment.carta

Le informazioni relative al vassoio 2 compaiono solo quando è installato.

- Vassoio 1

Visualizza le impostazioni relative a formato e tipo di carta.

- Vassoio 2

Visualizza le impostazioni relative a formato e tipo di carta.

- Vassoio bypass

Visualizza le impostazioni relative a formato e tipo di carta.

- Priorità vass.

Visualizza le impostazioni relative a fax, stampante e vassoio prioritario della copiatrice.

- Priorità vassoio bypass

Visualizza le impostazioni relative al vassoio bypass prioritario.

- Priorità stampa B/N

Visualizza le impostazioni relative alla stampa prioritaria in bianco e nero.

- Notif.:TonerQuasiEsaur

Indica l'impostazione relativa alla notifica del toner in esaurimento.

Stato consumabili

Visualizza le informazioni relative ai livelli dei consumabili.

- Toner (Nero)
- Toner (Magenta)
- Toner (Giallo)
- Toner (Ciano)
- Unità fusione
- Unità trasf.interm.
- Rullo di trasferimento
- Vaschetta recupero toner

Contatore

Mostra le informazioni sul contatore.

- Contatore totale
- Stampante
- Copertura
- Economy Color Prints
- Scanner
- Fax
- Copiatrice
- Fronte-retro
- Nr.toner (lunga/breve durata)

Impostazioni di sistema

Mostra le impostazioni di sistema.

Strumenti amministr.

Mostra le impostazioni dell'amministratore.

Impostazioni copia

Mostra le impostazioni della copiatrice.

Impostazioni di scansione

Mostra le impostazioni di scansione.

Impostazioni Fax

Mostra le impostazioni del fax.

Impostazioni di rete

Mostra le impostazioni relative a:

- Indirizzo MAC
- Imposta velocità ethernet
- TCP/IP
- SNMP
- E-mail

Configurazione IPv6

Visualizza le impostazioni IPv6.

- IPv6
- DHCP
- Indirizzo IP(DHCP)

- Indirizzo stateless
- Indirizzo link-local
- Ind.manuale
- Lungh.prefisso
- Metodo DNS
- Server DNS primario
- Server DNS secondario
- Nome dominio
- Gateway predefinito
- Gateway (indir.manuale)

Internet Fax (T.37)

Mostra le impostazioni Internet Fax.

- Indirizzo server SMTP
- Indirizzo e-mail
- Indirizzo server POP
- Account POP
- Indirizzo e-mail amministr.
- POP automatico
- Intervallo POP
- Autent.(TX Internet Fax)
- Autent.(RX Internet Fax)
- TX Internet Fax
- E-mail notifica errore
- Server POP: Imp.ricez.e-mail
- Inserisci testo da sistema

Leggere il giornale fax

Nr.

Indica il numero del lavoro.

Data/Ora

Indica la data di inizio trasmissione e l'ora della trasmissione fax.

Indica la data e l'ora di ricezione del fax.

Tipo comunicazione

Visualizza le seguenti informazioni:

- Trasmissione: è stato inviato un fax.
- Ricezione: è stato ricevuto un fax.
- LAN-Fax: è stato inviato un fax tramite LAN-Fax.
- TX Internet fax: è stato inviato un fax tramite Internet Fax.
- RX Internet Fax: è stato ricevuto un fax tramite Internet Fax.
- Inoltro: è stato inoltrato un fax.

Durata

Indica il tempo necessario per completare la trasmissione o la ricezione di un fax.

Mittente/Destinaz.

Per i fax ricevuti, visualizza il numero di fax registrato dal mittente o, nel caso in cui siano stati ricevuti tramite Internet Fax, un indirizzo e-mail.

Per i fax inviati, in base al metodo di trasmissione, visualizza le seguenti informazioni:

- Se è stato utilizzato un telefono esterno, visualizza il numero di fax registrato dal destinatario.
- Se è stato utilizzato un numero rapido/abbreviato, visualizza il nome registrato per la destinazione. Nel caso in cui non fosse programmato alcun nome, visualizza il numero di fax di destinazione.
- Se il numero di fax è stato digitato mediante i tasti numerici del pannello di controllo, visualizza il numero di fax selezionato.
- Se il fax è stato inviato dal computer (LAN-fax), visualizza il numero di fax selezionato.
- Se il fax è stato inviato tramite Internet Fax, visualizza l'indirizzo e-mail di destinazione.

Nr. di pagine

Indica il numero di pagine trasmesse o ricevute.

Risultati

Visualizza il risultato della trasmissione o ricezione di un fax. Se si è verificato un errore durante la comunicazione del fax, viene visualizzato un codice errore.

Riferimento

- Per ulteriori informazioni relative ai codici errore, vedere P.392 "Problemi relativi al fax".

Leggere la lista file fax TX/RX attesa

Nr.

Indica il numero del lavoro.

Data/Ora

Indica la data e l'ora di memorizzazione di un fax.

Tipo

Visualizza le seguenti informazioni:

- Riselezione: l'invio è avvenuto tramite riselezione automatica.
- Trasm.circolare: l'invio è avvenuto tramite trasmissione circolare.
- LAN-Fax: l'invio è avvenuto tramite LAN-Fax.
- Inoltro: l'invio è avvenuto tramite inoltro.
- TX da memoria: l'invio è avvenuto utilizzando un altro metodo.

Mittente/Destinaz.

Per i fax ricevuti, visualizza il numero di fax registrato dal mittente o, nel caso in cui siano stati ricevuti tramite Internet Fax, un indirizzo e-mail.

Per i fax inviati, in base al metodo di trasmissione, visualizza le seguenti informazioni:

- Se è stato utilizzato un telefono esterno, visualizza il numero di fax registrato dal destinatario.
- Se è stato utilizzato un numero rapido/abbreviato, visualizza il nome registrato per la destinazione. Nel caso in cui non fosse programmato alcun nome, visualizza il numero di fax di destinazione.
- Se il numero di fax è stato digitato mediante i tasti numerici del pannello di controllo, visualizza il numero di fax selezionato.
- Se il fax è stato inviato dal computer (LAN-fax), visualizza il numero di fax selezionato.
- Se il fax è stato inviato tramite Internet Fax, visualizza l'indirizzo e-mail di destinazione.

Nr. di pagine

Indica il numero di pagine contenute nel fax.

Leggere il giornale scanner

Nr.

Indica il numero del lavoro.

Data

Visualizza la data di trasmissione.

Ora

Visualizza l'ora di completamento di una trasmissione.

Tipo

Indica il metodo di trasmissione.

Destinazione

Visualizza la destinazione di scansione.

Nr. di pagine

Visualizza il numero di pagine acquisite.

Colore B/N

Indica se la scansione è avvenuta a colori o in bianco e nero.

Formato file

Indica il formato del file.

Risultati

Indica se la trasmissione è avvenuta con successo.

Impostazioni amministratore

Questa sezione illustra le impostazioni dell'amministratore.

Modificare le impostazioni amministratore

La procedura per modificare la modalità di avvio dopo aver acceso la macchina è fornita come esempio.

1. Premere il tasto [Strumenti utente].

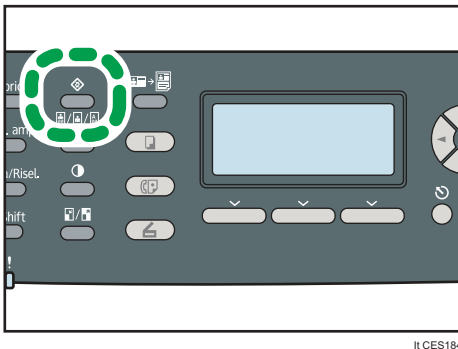

2. Premere i tasti [▲][▼] per selezionare [Strum. ammin.], quindi premere il tasto [OK].
3. Se viene richiesta una password, inserirla utilizzando i tasti numerici e premere il tasto [OK].
4. Premere i tasti [▲][▼] per selezionare [Priorità funzione], quindi premere il tasto [OK].
5. Premere i tasti [▲][▼] per selezionare la modalità desiderata, quindi premere il tasto [OK].
6. Premere il tasto [Strumenti utente] per tornare alla schermata iniziale.

Nota

- È possibile specificare una password per accedere al menu [Strum. ammin.] in [Blocca strum. ammin.].
- È possibile premere il tasto [Escape] per tornare al livello precedente della struttura menu.

Riferimento

- Per informazioni su [Blocca strum. ammin.], vedere P.303 "Impostazioni amministratore".

Parametri di impostazione amministratore

Questa sezione illustra i parametri d'impostazione di amministratore.

Imposta data/ora

Imposta data e ora dell'orologio interno della macchina.

- Imposta data

Specifica la data dell'orologio interno della macchina.

È possibile impostare solo date che corrispondono all'anno e al mese. Le date non compatibili verranno rifiutate.

Formato data predefinito:  Regione **A** [Giorno/Mese/Anno],  Regione **B** [Mese/Giorno/Anno]

- Anno: da 2000 a 2099
 - Mese: da 1 a 12
 - Giorno: da 1 a 31
 - Formato data: Mese/Giorno/Anno, Giorno/Mese/Anno o Anno/Mese/Giorno
- Imposta ora

Imposta l'ora dell'orologio interno della macchina.

Formato ora predefinito:  Regione **A** [Formato 24 ore],  Regione **B** [Formato 12 ore]

- Formato ora: Formato 12 ore, Formato 24 ore
- Indicazione AM/PM: AM, PM (per Formato 12 ore)
- Ora: da 0 a 23 (per Formato 24 ore) o da 1 a 12 (per Formato 12 ore)
- Minuti: da 0 a 59

Programma informazioni fax

Specifica le informazioni utente per l'invio di un fax.

- Numero:

Specifica il numero di fax della macchina utilizzando un massimo di 20 caratteri, tra cui la cifre da 0 a 9, spazio e "+".

- Nome:

Specifica il nome della macchina utilizzando un massimo di 20 caratteri alfanumerici e simboli.

Telefono a disco/tastiera

Specifica il tipo di collegamento della linea telefonica.

Per configurare quest'impostazione, contattare la propria compagnia telefonica e selezionare l'impostazione in base al proprio collegamento telefonico. Se viene selezionato un codice paese errato, le trasmissioni dei fax potrebbero non riuscire.

[Telefono a disco (20PPS)] potrebbe non comparire a seconda dell'impostazione paese della macchina.

Impostazione predefinita: [Telefono a tastiera]

- Telefono a tastiera
- Telefono a disco (10PPS)
- Telefono a disco (20PPS)

PSTN/PBX

Consente di collegare la macchina alla rete telefonica pubblica (PSTN) direttamente o tramite una centrale telefonica per uso privato (PBX - private branch exchange).

Impostazione predefinita: [PSTN]

- PSTN
- PBX

Numero accesso PBX

Specifica il numero da selezionare per accedere alla linea esterna quando la macchina è collegata a un PBX.

Assicurarsi che quest'impostazione concordi con l'impostazione del PBX. In caso contrario, potrebbe non essere possibile inviare fax a destinatari esterni.

Impostazione predefinita: 9

- Da 0 a 999

Priorità funzione

Specifica la modalità che viene attivata quando viene accesa la macchina, o quando viene riattivata se non avviene alcuna attività nel periodo specificato in [Timer auto reset sistema] durante la visualizzazione della schermata iniziale relativa alla modalità corrente.

Impostazione predefinita: [Copiatrice]

- Copiatrice
- Fax
- Scanner

Timer auto reset sistema

Imposta la macchina per tornare alla schermata iniziale della modalità corrente se la macchina non riceve alcun input per un determinato periodo di tempo durante la configurazione.

Inoltre, se il periodo specificato scade durante la visualizzazione della schermata della modalità corrente, la macchina ritorna alla modalità specificata in [Priorità funzione].

Modalità predefinita: [Attivo] (30 secondi)

- Attivo (30 sec., 1 min., 2 min., 3 min., 5 min., 10 min.)
- Disattivo

Modo risparmio energia

Imposta la macchina per passare in modalità risparmio energia, risparmio energia 1 o risparmio energia 2 allo scopo di ridurre il consumo energetico. La macchina si riattiva dal modo risparmio

energia quando riceve un lavoro di stampa, quando stampa un fax ricevuto o quando vengono premuti i tasti [Copiatrice], [Avvio a colori] o [Avvio B/N].

- **Modo risparmio energia 1**

La macchina attiva il Modo risparmio energia 1 se è rimasta inattiva per circa 30 secondi. È necessario meno tempo per riavviare la stampante dal Modo risparmio energia 1 rispetto al Modo risparmio energia 2 o se la stampante è spenta. Nel Modo risparmio energia 1, tuttavia, il consumo è superiore rispetto al Modo risparmio energia 2.

Predefinito: [Disattivo]

- Disattivo
- Attivo (30 secondi)

- **Modo risparmio energia 2**

La macchina attiva il Modo risparmio energia 2 allo scadere del periodo di tempo specificato per quest'impostazione. Il consumo energetico della macchina è inferiore nella modalità di risparmio energia 2 rispetto alla modalità di risparmio energia 1, tuttavia è necessario un tempo superiore per far ripartire la macchina dalla modalità di risparmio energia 2 rispetto alla modalità di risparmio energia 1.

Predefinito: [Attivo] (10, 1 minuti) Il display del pannello di controllo visualizza 10 minuti

- Attivo (da 1 a 240 minuti, in incrementi di 1 minuto)
- Disattivo

7

Lingua

Specifica la lingua utilizzata nello schermo e nei rapporti.

Il valore predefinito per quest'impostazione è la lingua specificata durante le impostazioni iniziali, operazione richiesta quando la macchina viene accesa per la prima volta.

Paese

Consente di selezionare il paese in cui è utilizzata la macchina. Il codice paese specificato determina il formato di visualizzazione dell'ora e della data e le impostazioni predefinite relative alla trasmissione dei fax.

Accertarsi di selezionare il codice paese corretto. Se si seleziona il codice paese sbagliato, le trasmissioni dei fax potrebbero non riuscire.

Il valore predefinito per quest'impostazione è il codice paese specificato durante le impostazioni iniziali, operazione richiesta quando la macchina viene accesa per la prima volta.

Azzera impostazioni

Assicurarsi di non cancellare le impostazioni per errore.

- Azzera tutte impost.

Azzera le impostazioni della macchina riportandole alle impostazioni predefinite, tranne per: lingua dello schermo, impostazione paese e destinazioni numero rapido/numero abbreviato.

Premere [Si] per eseguire. Premere [No] per tornare al livello precedente del menu senza cancellare le impostazioni.

- Azzera impostazioni di rete

Riporta le impostazioni di rete ai valori predefiniti.

Premere [Si] per eseguire. Premere [No] per tornare al livello precedente del menu senza cancellare le impostazioni.

- Cancella rubrica

Cancella i numeri rapidi/numeri abbreviati registrati, nonché l'elenco dei mittenti speciali.

Premere [Si] per eseguire. Premere [No] per tornare al livello precedente del menu senza cancellare le destinazioni.

Blocca strum. ammin.

Specifica una password di quattro cifre per accedere ai menu [Rubrica], [Impostazioni di rete] e [Strum. ammin.].

Assicurarsi di non dimenticare la password.

- Attivo (da 0000 a 9999)
- Disattivo

IPsec

Consente di abilitare o disabilitare IPsec.

Questa funzione compare solo quando viene specificata una password in [Blocca strum. ammin.].

Impostazione predefinita: [Non attivo]

- Attivo
- Disattivo

Conferma numero fax

Imposta la macchina in modo che richieda di inserire il numero di fax due volte quando una destinazione viene specificata manualmente.

Questa funzione compare solo quando viene specificata una password in [Blocca strum. ammin.].

Predefinito: [Disattivo]

- Attivo
- Disattivo

Impostazioni della funzione stampante

Questa sezione illustra le impostazioni della funzione stampante.

Modificare le impostazioni della stampante

La procedura per modificare l'impostazione della stampa fronte-retro è fornita come esempio.

1. Premere il tasto [Strumenti utente].

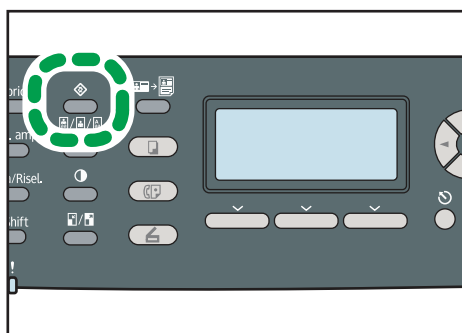

IT CES184

2. Premere i tasti [▲] [▼] per selezionare [Impost.stampante], quindi premere il tasto [OK].
3. Premere i tasti [▲] [▼] per selezionare [Sistema], quindi premere il tasto [OK].
4. Premere i tasti [▲] [▼] per selezionare [Fronte-retro], quindi premere il tasto [OK].
5. Premere i tasti [▲][▼] per selezionare [Nessuno], [Rilegatura lato lungo] o [Rilegatura lato corto], quindi premere il tasto [OK].
6. Premere il tasto [Strumenti utente] per tornare alla schermata iniziale.

Nota

- È possibile premere il tasto [Escape] per tornare al livello precedente della struttura menu.

Parametri d'impostazione della stampante

Questa sezione illustra i parametri d'impostazione della stampante.

Stamp.lista/prova

Stampa le liste relative alle configurazioni della macchina.



Le liste verranno stampate utilizzando il vassoio impostato per [Stampante] in [Priorità vassoio carta] nelle impostazioni di sistema, su carta formato A4 o Letter.

- Pag.config.

Stampa le informazioni generali e le configurazioni correnti relative alla macchina.

- Lista menu
Stampa i menu relativi alle funzioni della macchina.
- Pagina di prova
Stampa una pagina di prova per verificare le impostazioni colore correnti.
- Lista font PCL
Stampa la lista dei font PCL installati.
- Lista font PS
Stampa la lista dei font PostScript installati.



Sistema

- Copie
Imposta la macchina per stampare il numero di fascicoli specificato.
Questa impostazione è disattivata se il numero di pagine da stampare viene definito dal driver di stampa.
Predefinito: 1
 - Da 1 a 999, in incrementi di 1
- Form.carta sec.
Se la carta specificata non è caricata in alcun vassoio, imposta la macchina per stampare su carta di formato diverso. I formati alternativi preimpostati sono A4 e Letter.
Predefinito: [Disattivo]
 - Automatico
 - Disattivo
- Formato pagina
Specifica il formato carta da utilizzare quando questo non è specificato nel lavoro di stampa.
Questa impostazione è disattivata se il numero di pagine da stampare viene definito dal driver di stampa.
Impostazione predefinita:  Regione **A** [A4],  Regione **B** [8 1/2 × 11]
 - A4, B5 JIS, A5, B6 JIS, A6, 8 1/2 × 14, 8 1/2 × 11, 5 1/2 × 8 1/2, 7 1/4 × 10 1/2, 8 × 13, 8 1/2 × 13, 8 1/4 × 13, 16K, 4 1/8 × 9 1/2, 3 7/8 × 7 1/2, Busta C5, Busta C6, Busta DL
- Fronte-retro
Imposta la macchina per stampare su entrambi i lati di un foglio, in base al metodo di rilegatura specificato.
Impostazione predefinita: [Nessuno]
 - Nessuno
 - Ril.lato lungo

- Ril.lato corto
- Stampa pagina vuota
Imposta la macchina per stampare pagine vuote.
Quando viene abilitata la stampa delle copertine dal driver della stampante, le copertine verranno inserite anche se si seleziona [Disattivo].
Impostazione predefinita: [Attivo]
 - Attivo
 - Disattivo
- Rilev.pag.B/N
Imposta la stampante per stampare tutte le pagine in bianco e nero in modalità bianco e nero anche se è stata selezionata la stampa a colori.
Impostazione predefinita: [Attivo]
 - Attivo
 - Disattivo
- Stampa rapporto errori
Imposta la macchina per stampare una pagina d'errore quando la macchina rileva un errore di stampa o di memoria.
Predefinito: [Disattivo]
 - Attivo
 - Disattivo

Menu PCL

Specifica le condizioni in cui utilizzare PCL per la stampa.

- Orientamento
Specifica l'orientamento della pagina.
Impostazione predefinita: [Verticale]
 - Verticale
 - Orizzontale
- Linee modulo
Specifica il numero di linee per pagina.
Impostazione predefinita:  Regione **A** 64,  Regione **B** 60
 - Da 5 a 128, in incrementi di 1
- Numero font
Specifica l'ID del font predefinito che si desidera utilizzare.
Impostazione predefinita: 0

- Da 0 a 89
- Dimensione punti

Specifica le dimensioni dei punti del font predefinito.

Questa impostazione è effettiva solo per font a spazio variabile.

Impostazione predefinita: "12,00" punti

 - Da 4,00 a 999,75 in incrementi di 0,01
- Passo font

Specifica il numero di caratteri per pollice per il font predefinito.

Questa impostazione è valida solo per font a spazio fisso.

Impostazione predefinita: passo 10,00

 - Da 0,44 a 99,99 in incrementi di 0,01
- Set simboli

Specifica il set di caratteri del font predefinito. Sono disponibili i seguenti gruppi:

Predefinito: [PC-8]

 - Roman-8, Roman-9, ISO L1, ISO L2, ISO L5, PC-8, PC-8 D/N, PC-850, PC-852, PC-858, PC8-TK, Win L1, Win L2, Win L5, Desktop, PS Text, VN Intl, VN US, MS Publ, Math-8, PS Math, VN Math, Pifont, Legal, ISO 4, ISO 6, ISO 11, ISO 15, ISO 17, ISO 21, ISO 60, ISO 69, Win 3.0, MC Text, ISO L6, ISO L9, PC-775, PC-1004, Win Baltic
- Font Courier

Specifica un font di tipo Courier.

Impostazione predefinita: [Normale]

 - Normale
 - Scuro
- Largh.A4 estesa

Imposta la macchina per estendere la larghezza dell'area di stampa su carta formato A4, riducendo la larghezza dei margini.

Predefinito: [Disattivo]

 - Attivo
 - Disattivo
- Aggiung.CR a LF

Consente alla macchina di aggiungere un codice CR a ciascun codice LF per stampare in modo più chiaro i dati di testo.

Predefinito: [Disattivo]

 - Attivo

- Disattivo
- Risoluzione
Specifica la risoluzione di stampa in punti per pollice.
Predefinito: [600 × 600 1bit]
 - 600 × 600 1bit
 - 600 × 600 2bit
 - 600 × 600 4bit

Menu PS

Specifica le condizioni di utilizzo di PostScript per la stampa.

- Risoluzione
Specifica la risoluzione di stampa in punti per pollice.
Predefinito: [600 × 600 1bit]
 - 600 × 600 1bit
 - 600 × 600 2bit
 - 600 × 600 4bit
- Profilo colore
Specifica il profilo colore.
Predefinito: [Colore pieno]
 - Colore pieno
 - Presentazione
 - Fotografico
 - Disattivo

8. Configurazione della macchina utilizzando Web Image Monitor

È possibile controllare lo stato della macchina o modificarne le impostazioni accedendo direttamente alla macchina tramite Web Image Monitor.

Uso di Web Image Monitor

★ Importante

- È possibile configurare alcune voci anche tramite il pannello di controllo.

Operazioni disponibili

Le seguenti operazioni possono essere eseguite a distanza utilizzando Web Image Monitor in un computer:

- Visualizzare le impostazioni o lo stato della macchina
- Configurare le impostazioni della macchina
- Registrare le destinazioni fax e di scansione
- Registrare i mittenti speciali del fax
- Configurare le impostazioni di limitazione utente
- Configurare le impostazioni di rete
- Configurare le impostazioni IPsec
- Stampare rapporti
- Impostare la password e l'indirizzo e-mail dell'amministratore
- Ripristinare le impostazioni predefinite della macchina
- Creare file di backup della configurazione della macchina
- Ripristinare la configurazione della stampante dai file di backup
- Configurare data e ora della macchina
- Configurare l'impostazione della modalità Risparmio energia della macchina

Browser Web supportati

- Internet Explorer 6 o successivo
- Firefox 3.0 o successivo
- Safari 3.0 o successivo

↓ Nota

- Per gestire la macchina tramite Web Image Monitor è necessario prima configurare le impostazioni TCP/IP della macchina.

Riferimento

- Per informazioni sulla configurazione della macchina tramite il pannello di controllo, vedere P.255 "Operazioni di base nella schermata Menu".
- Per informazioni sulle impostazioni TCP/IP, vedere P.71 "Configurazione della macchina".

Visualizzare la pagina iniziale

Quando si accede alla macchina tramite Web Image Monitor, nella finestra del browser compare la pagina principale.

1. Avviare il browser Web.
2. Per accedere alla macchina, digitare "http://(indirizzo IP della macchina)/" nella barra degli indirizzi del browser web.

Se si utilizza un server DNS o WINS ed è stato specificato il nome host della macchina, è possibile digitare il nome host anziché l'indirizzo IP.

Appare la pagina principale di Web Image Monitor.

Pagina principale

Ogni pagina di Web Image Monitor è suddivisa nelle seguenti aree:

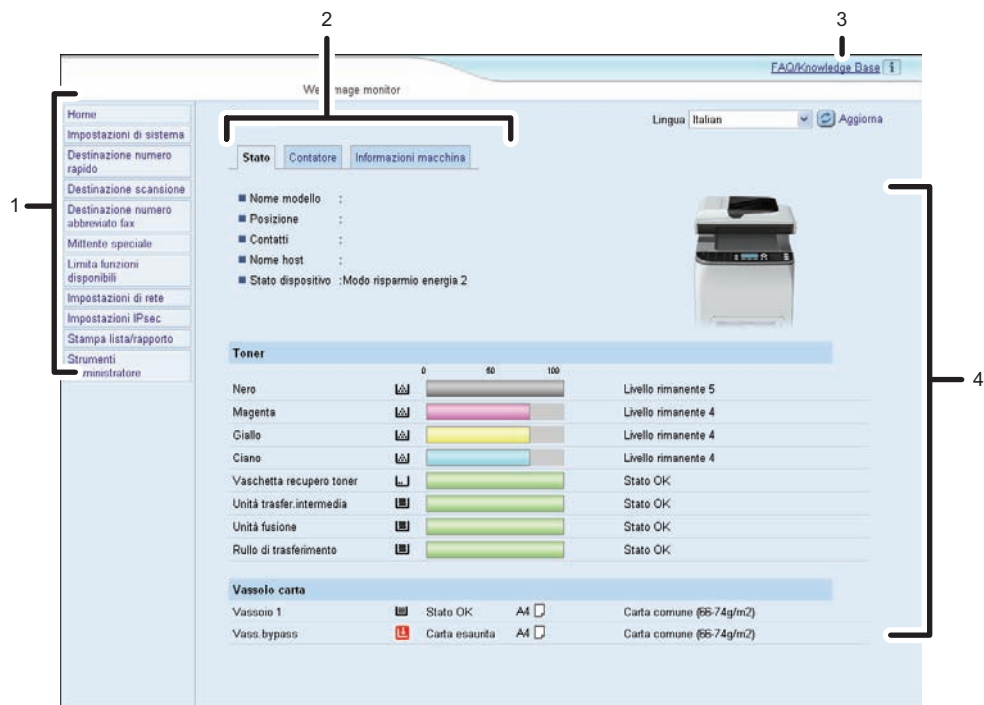

1. Area menu

Facendo clic su un menu, il suo contenuto viene visualizzato nell'area principale.

2. Area della scheda

Contiene delle schede per visualizzare di volta in volta le informazioni e le impostazioni desiderate.

3. FAQ/Knowledge Base

Fornisce risposte alle domande frequenti e altre informazioni utili relative all'utilizzo della macchina.

Per visualizzare queste informazioni è necessaria una connessione internet.

4. Area principale

Visualizza il contenuto di un elemento selezionato nell'area menu.

Le informazioni visualizzate nell'area principale non vengono aggiornate automaticamente. Per aggiornare le informazioni, fare clic su [Aggiorna] nella parte superiore destra dell'area principale. Fare clic sul pulsante [Aggiorna] del browser Web per aggiornare l'intera schermata del browser.

↓ Nota

- Se si utilizza una versione meno recente di un browser web supportato o se i cookies e JavaScript del browser web non sono abilitati, potrebbero verificarsi problemi di visualizzazione e operatività.
- Se si utilizza un server proxy, configurare le impostazioni necessarie del browser web. Per ulteriori informazioni sulle impostazioni, consultare l'amministratore di rete.
- È possibile che la pagina precedente non venga visualizzata anche dopo aver fatto clic sul pulsante Indietro del browser web. In questo caso, fare clic sul pulsante di aggiornamento del browser Web.
- La sezione FAQ (domande frequenti)/Knowledge Base non è disponibile in alcune lingue.

Modificare la lingua di interfaccia

Selezionare la lingua di interfaccia desiderata dall'elenco [Lingua].

Verificare le informazioni di sistema

Fare clic su [Home] per visualizzare la pagina principale di Web Image Monitor. In questa pagina è possibile verificare le informazioni di sistema correnti.

Questa pagina contiene tre schede: [Stato], [Contatore] e [Informazioni macchina].

Verificare le informazioni di stato

Fare clic sulla scheda [Stato] nella pagina principale per visualizzare le informazioni di sistema, lo stato dei vassoi carta e i livelli di toner.

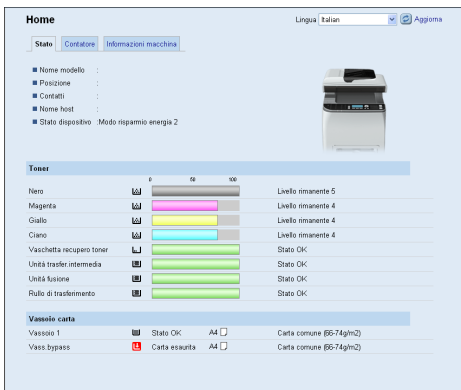

Voce	Descrizione
Nome modello	Visualizza il nome della macchina.
Posizione	Mostra la posizione della macchina come registrata nella pagina [SNMP].
Contatti	Mostra le informazioni di contatto della macchina come registrate nella pagina [SNMP].
Nome host	Mostra il nome host specificato in [Nome host] nella pagina [DNS].
Stato dispositivo	Mostra i messaggi correnti sul display della macchina.

Toner

Voce	Descrizione
Nero	Mostra la quantità rimanente di toner nero.
Magenta	Mostra la quantità rimanente di toner magenta.
Giallo	Mostra la quantità rimanente di toner giallo.

Voce	Descrizione
Ciano	Mostra la quantità rimanente di toner ciano.
Vaschetta recupero toner	Mostra le condizioni della vaschetta recupero toner, visualizzando i messaggi "Stato OK", "Quasi pieno" o "Pieno".
Unità trasfer.intermedia	Mostra le condizioni dell'unità di trasferimento, visualizzando i messaggi "Stato OK", "Sostituzione richiesta a breve" o "Sostituzione richiesta". Per la sostituzione, contattare l'addetto all'assistenza tecnica o alla vendita.
Unità fusione	Mostra le condizioni dell'unità fusione, visualizzando i messaggi "Stato OK", "Sostituzione richiesta a breve" o "Sostituzione richiesta". Per la sostituzione, contattare l'addetto all'assistenza tecnica o alla vendita.
Rullo di trasferimento	Mostra la durata rimanente del rullo di trasferimento, visualizzando i messaggi "Stato OK", "Sostituzione richiesta a breve" o "Sostituzione richiesta". Per la sostituzione, contattare l'addetto all'assistenza tecnica o alla vendita.

Vassoio carta

Voce	Descrizione
Vassoio 1	Mostra lo stato corrente e l'impostazione del formato/tipo carta del vassoio 1.
Vassoio 2	Mostra lo stato corrente e l'impostazione del formato/tipo carta del vassoio 2.
Vassoio bypass	Mostra lo stato corrente e l'impostazione del formato/tipo carta del vassoio bypass.

↓ Nota

- Le informazioni relative al vassoio 2 compaiono solo quando è installato.
- Informazioni sull'unità di trasferimento intermedia e l'unità di fusione.
- Se le cartucce installate non sono originali, la durata del toner non potrà essere indicata in modo affidabile.

📖 Riferimento

- Per informazioni sulla collocazione e sulle informazioni di contatto relative alla macchina, vedere P.345 "Configurazione delle impostazioni SNMP".
- Per informazioni sul nome host della macchina, vedere P.342 "Configurazione delle impostazioni DNS".

Verificare le informazioni del contatore

Fare clic sulla scheda [Contatore] nella pagina principale per verificare le informazioni sul contatore.

Home			
Stato	Contatore	Informazioni macchina	Aggiorna
Contatore pagine			
	Totale	Colori	Nero
Stampante	67	63	4
Scanner	4	4	0
Copiatrice	4	4	0
	Totale	Ricezione	Trasmissione
Fax	2	1	1
Contatore macchina			
	Totale	Colori	Nero
Contatore macchina	184	121	63
	Copertura		Pag stampate
Nero	724		74
Ciano	801		65
Magenta	678		65
Giallo	624		65
Economy Color Prints			
■ Economy Color Prints(Colori)	0		
	Copertura		Pag stampate
Nero	0		0
Ciano	0		0
Magenta	0		0
Giallo	0		0
Fronte-retro			
■ Totale pag fronte-retro	7		

Contatore pagine

Voce	Descrizione
Stampante	<p>Visualizza i seguenti dati per le pagine stampate utilizzando la funzione stampante:</p> <ul style="list-style-type: none"> • Numero totale di pagine • Numero di pagine a colori • Numero di pagine in bianco e nero
Scanner	<p>Visualizza i seguenti dati per le pagine stampate utilizzando la funzione scanner:</p> <ul style="list-style-type: none"> • Numero totale di pagine • Numero di pagine a colori • Numero di pagine in bianco e nero
Copiatrice	<p>Visualizza i seguenti dati per le pagine stampate utilizzando la funzione copiatrice:</p> <ul style="list-style-type: none"> • Numero totale di pagine • Numero di pagine a colori • Numero di pagine in bianco e nero

Voce	Descrizione
Fax	<p>Visualizza i seguenti dati per i fax inviati tramite una linea telefonica pubblica:</p> <ul style="list-style-type: none"> • Numero totale di pagine inviate e ricevute • Numero di pagine inviate • Numero di pagine ricevute

Contatore macchina

Voce	Descrizione
Contatore macchina	<p>Visualizza i seguenti dati per le pagine stampate utilizzando le funzioni stampante, copiatrice e fax, e per liste/rapporti:</p> <ul style="list-style-type: none"> • Numero totale di pagine • Numero di pagine a colori • Numero di pagine in bianco e nero
Nero	<p>Visualizza i seguenti dati per le pagine stampate utilizzando le funzioni stampante, copiatrice e fax, e per liste/rapporti:</p> <ul style="list-style-type: none"> • Valore cumulativo della copertura di pagine A4 con toner nero (in percentuale) • Valore cumulativo del consumo di toner nero (convertito in pagine A4 interamente coperte)
Ciano	<p>Visualizza i seguenti dati per le pagine stampate utilizzando le funzioni stampante, copiatrice e fax, e per liste/rapporti:</p> <ul style="list-style-type: none"> • Valore cumulativo della copertura di pagine A4 con toner ciano (in percentuale) • Valore cumulativo del consumo di toner ciano (convertito in pagine A4 interamente coperte)
Magenta	<p>Visualizza i seguenti dati per le pagine stampate utilizzando le funzioni stampante, copiatrice e fax, e per liste/rapporti:</p> <ul style="list-style-type: none"> • Valore cumulativo della copertura di pagine A4 con toner magenta (in percentuale) • Valore cumulativo del consumo di toner magenta (convertito in pagine A4 interamente coperte)

Voce	Descrizione
Giallo	<p>Visualizza i seguenti dati per le pagine stampate utilizzando le funzioni stampante, copiatrice e fax, e per liste/rapporti:</p> <ul style="list-style-type: none"> • Valore cumulativo della copertura di pagine A4 con toner giallo (in percentuale) • Valore cumulativo del consumo di toner giallo (convertito in pagine A4 interamente coperte)

Economy Color Prints

Voce	Descrizione
Economy Color Prints (Colore)	Visualizza il numero di pagine stampate in modalità Economy Color utilizzando la funzione stampante.
Nero	<p>Visualizza le seguenti informazioni per le pagine stampate in modalità Economy Color utilizzando la funzione stampante:</p> <ul style="list-style-type: none"> • Valore cumulativo della copertura di pagine A4 con toner nero (in percentuale) • Valore cumulativo del consumo di toner nero (convertito in pagine A4 interamente coperte)
Ciano	<p>Visualizza le seguenti informazioni per le pagine stampate in modalità Economy Color utilizzando la funzione stampante:</p> <ul style="list-style-type: none"> • Valore cumulativo della copertura di pagine A4 con toner ciano (in percentuale) • Valore cumulativo del consumo di toner ciano (convertito in pagine A4 interamente coperte)
Magenta	<p>Visualizza le seguenti informazioni per le pagine stampate in modalità Economy Color utilizzando la funzione stampante:</p> <ul style="list-style-type: none"> • Valore cumulativo della copertura di pagine A4 con toner magenta (in percentuale) • Valore cumulativo del consumo di toner magenta (convertito in pagine A4 interamente coperte)

Voce	Descrizione
Giallo	<p>Visualizza le seguenti informazioni per le pagine stampate in modalità Economy Color utilizzando la funzione stampante:</p> <ul style="list-style-type: none"> • Valore cumulativo della copertura di pagine A4 con toner giallo (in percentuale) • Valore cumulativo del consumo di toner giallo (convertito in pagine A4 interamente coperte)

Fronte-retro

Voce	Descrizione
Totale pag. fronte-retro	Mostra il numero totale di pagine stampate su entrambi i lati.

Nota

- Un foglio stampato su entrambi i lati viene considerato come due pagine stampate.

Verificare le informazioni sulla macchina

Fare clic sulla scheda [Informazioni macchina] nella pagina principale per visualizzare le informazioni sulla macchina.

8

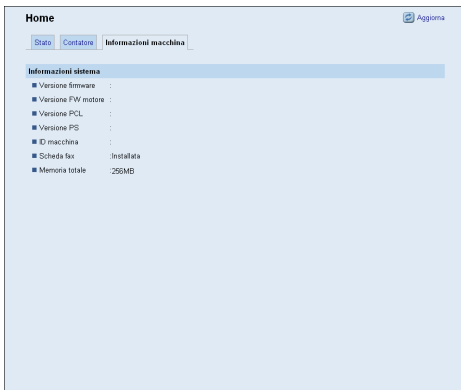

Informazioni macchina

Voce	Descrizione
Versione firmware	Mostra la versione del firmware installato nella macchina.
Versione FW motore	Indica la versione del firmware per il motore della macchina.
Versione PCL	Mostra la versione dell'interprete PCL.

Voce	Descrizione
Versione PS	Mostra la versione dell'interprete PS.
ID macchina	Mostra il numero di serie della macchina.
Scheda fax	Indica se la scheda fax è installata.
Memoria totale	Indica la memoria totale installata nella macchina.

Configurare le impostazioni di sistema

Fare clic su [Impostazioni di sistema] per visualizzare la pagina dove configurare le impostazioni di sistema.

Questa pagina contiene le seguenti schede: [Regolazione volume audio], [Impostaz.vassoio carta], [Copiatrice], [Fax], [Vassoio prioritario], [Risparmio toner], [Timeout I/O] e [Priorità stampa B/N].

Configurare il volume audio

Fare clic sulla scheda [Regolazione volume audio] nella pagina delle impostazioni di sistema per configurare le impostazioni volume audio.

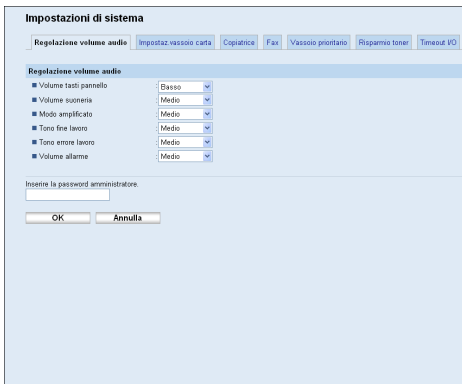

8

Regolazione volume audio

Voce	Descrizione
Volume tasti pannello	Selezionare il volume del tono emesso quando si preme un tasto, scegliendo tra [Disattivo], [Basso], [Medio] o [Alto].
Volume suoneria	Selezionare il volume della suoneria di chiamata, scegliendo tra [Disattivo], [Basso], [Medio] o [Alto].
Modo amplificato	Selezionare il volume dell'altoparlante in modalità Amplificato, scegliendo tra [Disattivo], [Basso], [Medio] o [Alto].
Tono fine lavoro	Selezionare il volume del tono emesso al termine di un lavoro, scegliendo tra [Disattivo], [Basso], [Medio] o [Alto].
Tono errore lavoro	Selezionare il volume del tono emesso quando si verifica un errore di trasmissione, scegliendo tra [Disattivo], [Basso], [Medio] o [Alto].
Volume allarme	Selezionare il volume dell'allarme che suona quando si verifica un errore operativo, scegliendo tra [Disattivo], [Basso], [Medio] o [Alto].

Configurare le impostazioni carta

Fare clic sulla scheda [Impostaz.vassoio carta] nella pagina delle impostazioni di sistema per configurare le impostazioni carta.

Vassoio 1

Voce	Descrizione
Formato carta	Selezionare il formato carta per il vassoio 1 scegliendo tra: A4, B5 JIS, A5, B6 JIS, A6, 8 1/2 × 14, 8 1/2 × 11, 5 1/2 × 8 1/2, 7 1/4 × 10 1/2, 8 × 13, 8 1/2 × 13, 8 1/4 × 13, 16K, 4 1/8 × 9 1/2, 3 7/8 × 7 1/2, Busta C5, Busta C6, Busta DL, Formato person.
Tipo carta	Selezionare il tipo di carta per il vassoio 1 scegliendo tra: Carta sottile (60-65g/m2), Carta comune (66-74g/m2), Carta spessore medio (75-90g/m2), Carta spessa 1 (91-105g/m2), Carta riciclata, Carta colorata, Carta intestata, Carta prestampata, Carta preforata, Etichette, Carta di alta qualità, Cartoncino, Busta, Carta spessa 2 (106-160g/m2)

Vassoio 2

Voce	Descrizione
Formato carta	Selezionare il formato carta per il vassoio 2 scegliendo tra: A4, 8 1/2 × 11
Tipo carta	Selezionare il tipo di carta per il vassoio 2 scegliendo tra: Carta sottile (60-65g/m2), Carta comune (66-74g/m2), Carta spessore medio (75-90g/m2), Carta spessa 1 (91-105g/m2), Carta riciclata, Carta colorata, Carta intestata, Carta prestampata, Carta preforata

Vassoio bypass

Voce	Descrizione
Formato carta	Selezionare il formato carta per il vassoio bypass scegliendo tra: A4, B5 JIS, A5, B6 JIS, A6, 8 1/2 × 14, 8 1/2 × 11, 5 1/2 × 8 1/2, 7 1/4 × 10 1/2, 8 × 13, 8 1/2 × 13, 8 1/4 × 13, 16K, 4 1/8 × 9 1/2, 3 7/8 × 7 1/2, Busta C5, Busta C6, Busta DL, Formato person.
Tipo carta	Selezionare il tipo di carta per il vassoio bypass scegliendo tra: Carta sottile (60-65g/m ²), Carta comune (66-74g/m ²), Carta spessore medio (75-90g/m ²), Carta spessa 1 (91-105g/m ²), Carta riciclata, Carta colorata, Carta intestata, Carta prestampata, Etichette, Carta di alta qualità, Cartoncino, Busta, Carta spessa 2 (106-160g/m ²)

Priorità impost.vassoio bypass

Voce	Descrizione
Priorità impost.vassoio bypass	<p>Selezionare come gestire i lavori di stampa che utilizzano il vassoio bypass.</p> <ul style="list-style-type: none"> • Impostazioni di sistema La macchina esegue tutti i lavori di stampa in base alle impostazioni della macchina. Se le impostazioni del formato/tipo carta della macchina e del driver di stampa non corrispondono, si verificherà un errore. • Qls.form./tipo La macchina esegue tutti i lavori di stampa in base alle impostazioni del driver di stampa. La stampa prosegue anche se le impostazioni del formato/tipo carta della macchina e del driver di stampa non corrispondono, ma se il formato della carta è troppo piccolo, l'immagine stampata risulterà tagliata. • Qualsiasi formato/tipo person. La macchina esegue lavori di stampa con formati personalizzati in base alle impostazioni del driver di stampa e lavori con formati standard in base alle impostazioni della macchina. Per i lavori di stampa con formati personalizzati, la stampa prosegue anche se le impostazioni del formato/tipo carta della macchina e del driver di stampa non corrispondono, ma se il formato della carta è troppo piccolo, l'immagine stampata risulterà tagliata. Per i lavori di stampa con formati standard, se le impostazioni del formato/tipo carta della stampante e del driver di stampa non corrispondono si verificherà un errore.

Nota

- Le informazioni relative al vassoio 2 compaiono solo quando è installato.

Specificare il formato della carta da copia

Fare clic sulla scheda [Copiatrice] nella pagina delle impostazioni di sistema per specificare il formato carta per stampare le copie.

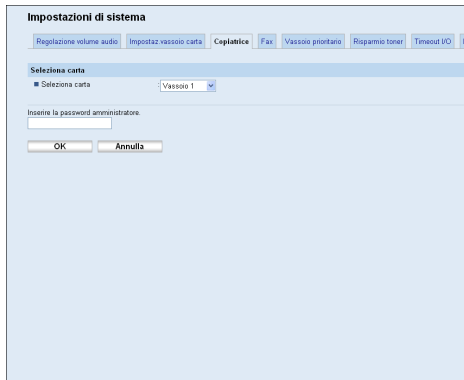

Seleziona carta

Voce	Descrizione
Seleziona carta	<p>Selezionare il formato carta utilizzato per la stampa delle copie scegliendo tra: [Vassoio 1], [Vassoio 2], [Vassoio bypass], [A4] o [8 1/2 × 11].</p> <p>Quando è selezionato un vassoio, la macchina stampa solo da quel vassoio. Quando è selezionato un formato carta specifico, la macchina stampa utilizzando il vassoio contenente tale formato, tranne per il vassoio bypass. Se entrambi i vassoi (1 e 2) contengono la carta del formato specificato, la macchina inizia a stampare dal vassoio specificato come prioritario per [Copiatrice] nella pagina [Vassoio prioritario]. Se la carta nel vassoio si esaurisce, la stampante passa automaticamente all'altro vassoio per continuare la stampa.</p>

Nota

- Se il vassoio 2 non è installato, compaiono solo [Vassoio 1] e [Vass.bypass].

Riferimento

- Per informazioni sulle impostazioni del vassoio prioritario, vedere P.331 "Specificare il vassoio prioritario".

Configurare le impostazioni fax

Fare clic sulla scheda [Fax] nella pagina delle impostazioni di sistema per configurare le impostazioni fax.

Impostazioni di sistema

Regolazione volume audio | Impostaz vassoio carta | Copiatrice | Fax | Vassoio prioritario | Risparmio toner | Timeout UQ | P

Selezione vassoio carta

■ Selezione vassoio carta: [Vassoio 1 ▼]

Conferma numero fax

■ Conferma numero fax: [Attivo ▼]

Elabora file ricevuto via fax

■ Elaborazione file ricevuto: Stampa Inoltra

■ Stampa automaticamente: Attivo Non attivo

■ Stampa file inoltrato: Attivo Non attivo

■ Notifica stato inoltra: Attivo Non attivo

■ Destinazione inoltra

Indirizzo e-mail: []

Destinazione scansione: []

■ Numero tentativi di inoltra (copia): [145] [1-399]

■ Intervallo tentativi di inoltra (min.): [30] [1-399]

Ricezione autorizzata

■ Ricezione autorizzata: Attivo Non attivo

■ Condizioni di ricezione: Mitt. speciale Diverso da mitt. speciale

Inserire la password amministratore:

[]

[OK] [Annulla]

Selezione vassoio carta

Voce	Descrizione
Selezione vassoio carta	<p>Selezionare il vassoio per la stampa dei fax scegliendo tra [Auto], [Vassoio 1] o [Vassoio 2].</p> <p>Se si seleziona [Auto], la macchina utilizza entrambi i vassoi (1 e 2) se contengono carta dello stesso formato. In tal caso, la macchina inizia a stampare dal vassoio specificato come vassoio prioritario per [Fax] nella pagina [Vassoio prioritario]. Se la carta nel vassoio si esaurisce, la stampante passa automaticamente all'altro vassoio per continuare la stampa.</p> <p>È possibile stampare i fax ricevuti solo su carta formato A4, Letter o Legal. Assicurarsi di selezionare un vassoio contenente carta del formato corretto.</p> <p>Se il vassoio 2 non è installato, compare solo [Vassoio 1].</p>

Conferma numero fax

Voce	Descrizione
Conferma numero fax	<p>Abilitare quest'impostazione per configurare la macchina in modo che richieda di inserire il numero di fax due volte quando una destinazione viene specificata manualmente.</p> <p>Questa impostazione compare solo quando è impostata la password amministratore nella pagina [Amministratore].</p>

Elabor.file ricevuto via fax

Voce	Descrizione
Elaborazione file ricevuto	Scegliere se i fax ricevuti devono essere memorizzati per la stampa o inoltrati a una destinazione specificata in [Destinazione inoltrato].
Stampa automaticamente	Scegliere se i fax ricevuti nella memoria della macchina vengono stampati automaticamente o vengono archiviati per essere stampati manualmente in un momento successivo.
Stampa file inoltrato	Scegliere se i fax inoltrati devono essere stampati.
Notifica stato inoltrato	<p>Selezionare se dopo l'inoltrato dei fax devono essere inviate notifiche e-mail. La destinazione di notifica e-mail dipende da come è specificata l'opzione [Destinazione inoltrato]:</p> <ul style="list-style-type: none"> • Se specificata con [Indirizzo e-mail], la notifica viene inviata all'indirizzo e-mail dell'amministratore specificato in [Indirizzo e-mail amministratore] nella pagina [Amministratore]. • Se specificata con [Destinazione scansione], la notifica viene inviata alla destinazione di notifica specificata per la destinazione di scansione selezionata. <p>Se non si specifica un indirizzo e-mail, non verrà inviata alcuna notifica anche se l'impostazione è abilitata.</p>
Destinazione inoltrato	<p>Specifica la destinazione di inoltrato.</p> <ul style="list-style-type: none"> • [Indirizzo e-mail]: inserire un indirizzo e-mail di destinazione. Può contenere un massimo di 64 caratteri. • [Destinazione scansione]: selezionare una destinazione di scansione come destinazione d'inoltrato.
Numero tentativi di inoltrato (volte)	Specifica il numero di tentativi di inoltrato di un fax da parte della macchina (da 1 a 255 volte).
Intervallo tentativi di inoltrato (min.)	Specifica il numero di minuti trascorsi tra un tentativo di inoltrato e l'altro (da 1 a 255 minuti).

Ricezione autorizzata

Voce	Descrizione
Ricezione autorizzata	<p>Abilitare quest'impostazione perché la macchina accetti (o rifiuti) i fax inviati solo dai mittenti speciali programmati. Questa funzione è utile per eliminare documenti non desiderati, come fax spam, e prevenire lo spreco di carta.</p> <p>È possibile programmare i mittenti speciali nella pagina [Mitt. speciale].</p>
Condizioni di ricezione	<p>Specifica se accettare o rifiutare fax dai mittenti speciali programmati.</p> <ul style="list-style-type: none"> • Mitt. speciale Riceve fax dai mittenti speciali, rifiutando quelli inviati da altri mittenti. • Diverso da mitt. speciale Rifiuta fax inviati dai mittenti speciali e accetta quelli inviati da altri mittenti.

Riferimento

- Per informazioni sulle impostazioni del vassoio prioritario, vedere P.331 "Specificare il vassoio prioritario".
- Per informazioni su indirizzo e-mail e password dell'amministratore, vedere P.359 "Configurare la password e l'indirizzo e-mail dell'amministratore".
- Per informazioni sulla programmazione dei mittenti speciali, vedere P.253 "Registrare i mittenti speciali".

Specificare il vassoio prioritario

Per specificare il vassoio prioritario, fare clic sulla scheda [Vassoio prioritario] nella pagina delle impostazioni di sistema.

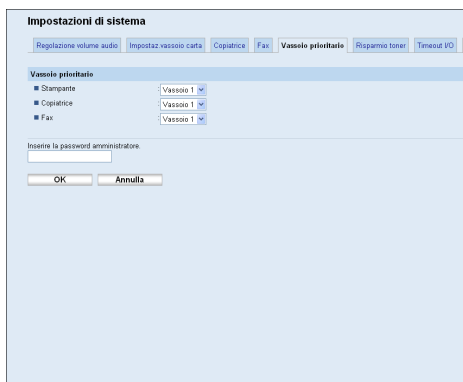

Vassoio prioritario

Voce	Descrizione
Stampante	<p>Selezionare il vassoio prioritario per i lavori di stampa scegliendo tra vassoio 1 e vassoio 2.</p> <p>Se la selezione automatica del vassoio viene specificata per il lavoro di stampa ed entrambi i vassoi (1 e 2) contengono una carta adatta al lavoro, la stampante inizierà a stampare dal vassoio specificato. Se la carta nel vassoio si esaurisce, la stampante passa automaticamente all'altro vassoio per continuare la stampa.</p>
Copiatrice	<p>Selezionare il vassoio prioritario per la stampa delle copie scegliendo tra vassoio 1 e vassoio 2.</p> <p>Se per [Seleziona carta] nella pagina [Copiatrice] vengono selezionati [A4] o [8 1/2 × 11], ed entrambi i vassoi (1 e 2) contengono carta di quel formato, la macchina inizia a stampare dal vassoio specificato. Se la carta nel vassoio si esaurisce, la stampante passa automaticamente all'altro vassoio per continuare la stampa.</p>
Fax	<p>Selezionare il vassoio prioritario per la stampa dei fax scegliendo tra vassoio 1 e vassoio 2.</p> <p>Se si seleziona [Auto] per [Seleziona vassoio carta] nella pagina [Fax], ed entrambi i vassoi (1 e 2) contengono carta dello stesso formato, la macchina inizia a stampare dal vassoio specificato. Se la carta nel vassoio si esaurisce, la stampante passa automaticamente all'altro vassoio per continuare la stampa.</p>

↓ Nota

- Se il vassoio 2 non è installato, compare solo [Vassoio 1].

📖 Riferimento

- Per informazioni sulla selezione della carta da copia, vedere P.327 "Specificare il formato della carta da copia".
- Per informazioni sulla selezione del vassoio fax, vedere P.328 "Configurare le impostazioni fax".

Configurare l'impostazione risparmio toner

Per configurare l'impostazione di risparmio toner, fare clic sulla scheda [Risparmio toner] nella pagina delle impostazioni di sistema.

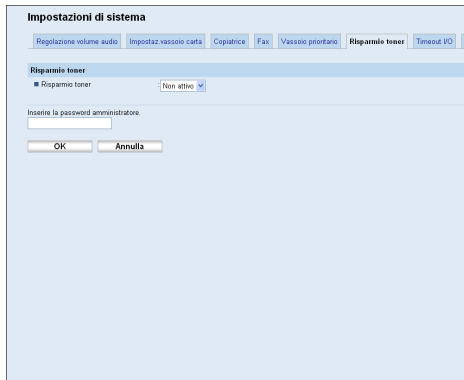

Risparmio toner

Voce	Descrizione
Risparmio toner	Abilitare quest'impostazione per stampare le copie utilizzando una quantità ridotta di toner.

Configurare le impostazioni Timeout I/O

Fare clic sulla scheda [Timeout I/O] nella pagina delle impostazioni di sistema per configurare le impostazioni Timeout I/O.

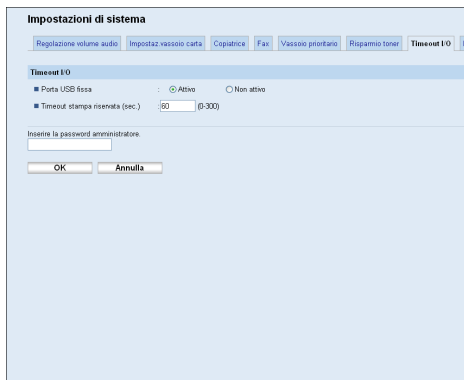

Timeout I/O

Voce	Descrizione
Porta USB fissa	<p>Specifica se è possibile utilizzare lo stesso driver di stampa/LAN-fax per più stampanti utilizzando una connessione USB.</p> <p>Se questa impostazione è abilitata, è possibile utilizzare lo stesso driver di stampa/LAN-fax installato nel computer con qualsiasi macchina oltre a quella utilizzata originariamente per l'installazione, a patto che siano dello stesso modello.</p> <p>Se disabilitata, è necessario installare separatamente il driver di stampa/LAN-fax per macchine singole, perché una macchina diversa da quella originale verrà riconosciuta come nuovo dispositivo durante la connessione USB.</p>
Timeout stampa riservata (sec.)	<p>Specifica il numero di secondi durante i quali la macchina trattiene un file di stampa riservata nel caso in cui non vi sia più spazio per salvarne di nuovi (da 0 a 300 secondi). Durante tale periodo è possibile stampare o eliminare il nuovo file di stampa riservata. È inoltre possibile stampare o eliminare un file di stampa riservata in modo da poterne memorizzare uno nuovo nella stampante.</p>

Configurare le impostazioni di priorità per la stampa in bianco e nero

8

Per configurare le impostazioni di priorità di stampa in bianco e nero, fare clic sulla scheda [Priorità stampa B/N] nella pagina delle impostazioni di sistema.

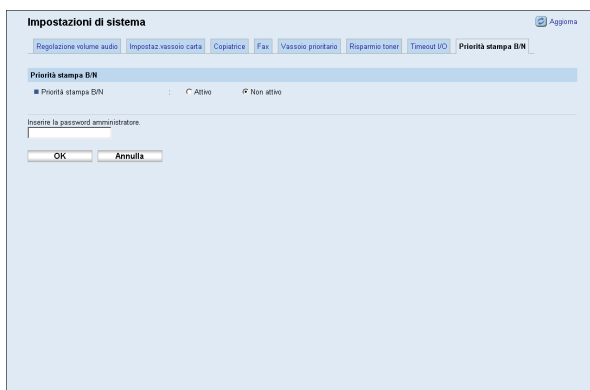

Priorità stampa B/N

Voce	Descrizione
Priorità stampa B/N	Abilitare questa impostazione per ridurre il consumo del toner a colori quando si stampano pagine in bianco e nero. Verrà inoltre ridotto anche il consumo di toner a colori durante il tempo di riscaldamento per la manutenzione.

Registrazione delle destinazioni

È possibile registrare destinazioni fax e di scansione tramite Web Image Monitor.

È possibile registrare un massimo di 100 destinazioni di scansione e di 200 destinazioni fax. Per informazioni sulla registrazione delle destinazioni, consultare le sezioni relative a scanner e fax.

Riferimento

- Per informazioni sulla registrazione delle destinazioni di scansione, vedere P.179 "Registrare le destinazioni di scansione".
- Per informazioni sulla registrazione delle destinazioni fax tramite Web Image Monitor, vedere P.212 "Registrare destinazioni fax tramite Web Image Monitor".

Registrazione dei mittenti speciali fax

È possibile registrare i mittenti speciali tramite Web Image Monitor.

È possibile registrare un massimo di 30 mittenti speciali.

Riferimento

- Per informazioni sulla registrazione dei mittenti speciali, vedere P.252 "Accettare o rifiutare fax inviati da mittenti speciali".

Limitazione delle funzioni della macchina a seconda dell'utente

È possibile impostare la macchina in modo che richieda un codice utente per l'utilizzo di determinate funzioni.

Importante

- **Per lavori di stampa con accesso limitato, è possibile identificarsi solo tramite il driver di stampa PCL. Non sarà possibile stampare dal driver di stampa PostScript 3.**

Tramite Web Image Monitor, abilitare la limitazione utente per tutte o per alcune delle funzioni elencate di seguito, quindi registrare gli utenti con accesso a tali funzioni.

- Copie (a colori e in bianco e nero)
- Copie a colori
- Invio di fax
- Scan to E-mail/FTP/Folder
- Scan to USB
- Stampa PictBridge
- Stampa (a colori e in bianco e nero)
- Stampa a colori
- Invio di fax tramite LAN-Fax

È possibile specificare a quali funzioni ha accesso ogni utente. È possibile registrare un massimo di 30 utenti.

Riferimento

- Per ulteriori informazioni sulla configurazione delle impostazioni di limitazione in base all'utente, vedere P.129 "Limitazione delle funzioni della macchina a seconda dell'utente".

Configurazione delle impostazioni di rete

Fare clic su [Impostaz.rete] per visualizzare la pagina per configurare le impostazioni di rete.

Questa pagina contiene le seguenti schede: [Stato rete], [Configuraz.IPv6], [Applicazione di rete], [DNS], [Notifica e-mail automatica], [SNMP], [SMTP], [POP3] e [Internet Fax].

Verifica dello stato della rete

Fare clic sulla scheda [Stato rete] nella pagina delle impostazioni di rete per visualizzare le informazioni sulla rete.

Stato generale

Voce	Descrizione
Velocità Ethernet	Mostra il tipo e la velocità della connessione di rete.
Nome stampante IPP	Mostra il nome utilizzato per identificare la macchina nella rete.
Versione rete	Mostra la versione del modulo di rete della macchina (parte del firmware della macchina).
Indirizzo MAC	Visualizza l'indirizzo MAC della macchina.

Stato TCP/IP

Voce	Descrizione
DHCP	Specifica se la macchina deve ricevere automaticamente un indirizzo IPv4 utilizzando il server DHCP. Per utilizzare DHCP, selezionare [Attivo]. Quando abilitato, non è possibile configurare le seguenti voci.

Voce	Descrizione
Indirizzo IP	Digitare l'indirizzo IPv4 per la macchina.
Maschera sottorete	Inserire la maschera di sottorete per la rete.
Gateway	Inserire l'indirizzo IPv4 del gateway di rete.

Configurazione delle impostazioni IPv6

Fare clic sulla scheda [Configuraz.IPv6] nella pagina delle impostazioni di rete per configurare le impostazioni IPv6.

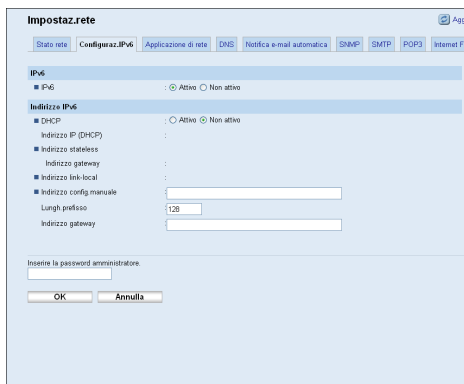

8

IPv6

Voce	Descrizione
IPv6	Selezionare se attivare o disattivare la funzione IPv6. Non è possibile disabilitare IPv6 tramite Web Image Monitor se la macchina è attualmente in uso in un ambiente IPv6. In questo caso, utilizzare il pannello di controllo per disabilitare [IPv6] nelle impostazioni di rete. Quando disabilitato, non sarà possibile configurare [DHCP], [Indirizzo config.manuale], [Lungh.prefisso] e [Indirizzo gateway].

Indirizzo IPv6

Voce	Descrizione
DHCP	Specificare se la stampante ottiene l'indirizzo IPv6 da un server DHCP. Per specificare manualmente l'indirizzo IPv6 della macchina, selezionare [Non attivo] e digitare l'indirizzo IPv6 in [Indirizzo config.manuale].

Voce	Descrizione
Indirizzo IP(DHCP)	Mostra l'indirizzo IPv6 ottenuto dal server DHCP quando [DHCP] è impostato su [Attivo].
Indirizzo stateless	Visualizza fino a quattro indirizzi automatici stateless.
Indirizzo gateway	Visualizza l'indirizzo gateway predefinito della macchina.
Indirizzo link-local	Visualizza l'indirizzo link local della macchina. L'indirizzo link local è un indirizzo valido solo all'interno della rete locale (segmento locale).
Indirizzo config.manuale	Inserire l'indirizzo IPv6 della macchina. Può contenere un massimo di 39 caratteri.
Lungh.prefisso	Inserire la lunghezza del prefisso utilizzando un valore compreso tra 0 e 128.
Indirizzo gateway	Inserire l'indirizzo gateway IPv6 predefinito. Può contenere un massimo di 39 caratteri.

Riferimento

- Per ulteriori informazioni su [IPv6], vedere P.291 "Impostazioni di rete".

Configurazione delle impostazioni dell'applicazione di rete

8

Fare clic sulla scheda [Applicazione di rete] nella pagina delle impostazioni di rete per configurare le impostazioni dell'applicazione di rete.

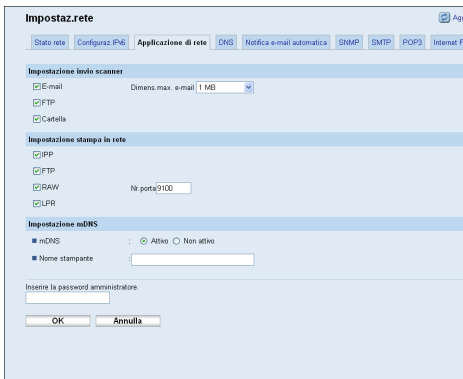

Impostaz.rete

Stato rete Configuraz IPv6 **Applicazione di rete** DNS Notifica e-mail automatica SNMP SMTP POP3 Internet F...

Impostazione invio scanner

E-mail Dimens.max. e-mail 1 MB

FTP

Castella

Impostazione stampa in rete

IPP

FTP In port:9100

RAW

LPR

Impostazione mDNS

mDNS Attivo Non attivo

Nome stampante

Inserisci la password amministratore.

OK Annulla

Impostazione invio scanner

Voce	Descrizione
E-mail	Selezionare per abilitare la funzione Scan to E-mail.
Dimens.max. e-mail	Selezionare le dimensioni massime dei file acquisiti tramite scanner allegabili ad un messaggio e-mail (da 1 a 5 MB oppure nessun limite).
FTP	Selezionare per abilitare la funzione Scan to FTP.
Cartella	Selezionare per abilitare la funzione Scan to Folder.

Impostazione stampa in rete

Voce	Descrizione
IPP	Selezionare per abilitare la stampa in rete utilizzando il protocollo di stampa Internet (tramite porta TCP 631/80).
FTP	Selezionare per abilitare la stampa in rete utilizzando un server FTP integrato nella macchina (tramite porta TCP 20/21).
RAW	Selezionare per abilitare la stampa di un file RAW in rete.
Nr.porta	Inserire il numero di porta TCP da utilizzare per la stampa di un file RAW. L'intervallo valido è compreso tra 1024 e 65535, eccetto 53550 (il valore predefinito è 9100).
LPR	Selezionare per abilitare la stampa in rete utilizzando LPR/LPD (tramite porta TCP 515).

Impostazione mDNS

Voce	Descrizione
mDNS	Selezionare per abilitare la funzionalità DNS multicast (tramite porta UDP 5353). Se disabilitato, non è possibile configurare il seguente elemento.
Nome stampante	Digitare il nome della macchina. Può contenere un massimo di 32 caratteri.

Configurazione delle impostazioni DNS

Fare clic sulla scheda [DNS] nella pagina delle impostazioni di rete per configurare le impostazioni DNS.

DNS

Voce	Descrizione
Metodo DNS	Scegliere se specificare i server del nome dominio manualmente o se ricevere automaticamente le informazioni DNS dalla rete. Quando è impostata l'opzione [Auto ottieni (DHCP)], le opzioni [Server DNS primario], [Server DNS secondario] e [Nome dominio] non sono disponibili.
Server DNS primario	Inserire l'indirizzo IPv4 del server DNS primario.
Server DNS secondario	Inserire l'indirizzo IPv4 del server DNS secondario.
Nome dominio	Digitare il nome di dominio IPv4 per la macchina. Può contenere un massimo di 32 caratteri.
Metodo DNS IPv6	Scegliere se specificare il server di dominio manualmente o se la macchina riceve automaticamente le informazioni DNS. Quando è impostata l'opzione [Auto], le funzioni [Server DNS IPv6 primario], [Server DNS IPv6 secondario] e [Nome dominio IPv6] non sono disponibili.
Server DNS IPv6 primario	Inserire l'indirizzo IPv6 del server DNS IPv6 primario. Può contenere un massimo di 39 caratteri.
Server DNS IPv6 secondario	Inserire l'indirizzo IPv6 del server DNS IPv6 secondario. Può contenere un massimo di 39 caratteri.
Nome dominio IPv6	Digitare il nome dominio IPv6 della macchina. Può contenere un massimo di 32 caratteri.
Priorità risoluzione DNS	Scegliere se dare priorità a IPv4 o IPv6 per la risoluzione del nome del server DNS.

Voce	Descrizione
Timeout DNS (secondi)	Inserire il numero di secondi di attesa prima che la macchina consideri scaduta la richiesta DNS (da 1 a 999 secondi).
Nome host	Digitare un nome host per la macchina. Può contenere un massimo di 15 caratteri.

Configurazione delle impostazioni di notifica e-mail automatica

Fare clic sulla scheda [Notifica e-mail automatica] nella pagina impostazioni di rete per configurare le impostazioni di notifica e-mail automatica.

8

Notifica e-mail 1/Notifica e-mail 2

Voce	Descrizione
Visualizza nome	Digitare il nome del mittente per l'e-mail di notifica. Può contenere un massimo di 32 caratteri.
Indirizzo e-mail	Digitare l'indirizzo del destinatario del messaggio di avviso. Può contenere un massimo di 64 caratteri.
Inceppamento carta	Selezionare per inviare un'e-mail di avviso all'indirizzo specificato in caso di inceppamento della carta.
Carta esaurita	Selezionare per inviare un'e-mail di avviso all'indirizzo specificato se termina la carta.
Toner quasi esaurito	Selezionare per inviare un'e-mail di avviso all'indirizzo specificato se il toner è in esaurimento.
Contattare l'assistenza	Selezionare per inviare un'e-mail di avviso all'indirizzo specificato se la macchina necessita di assistenza.

Voce	Descrizione
Toner esaurito	Selezionare per inviare un'e-mail di avviso all'indirizzo specificato se il toner è esaurito.
Sportello aperto	Selezionare per inviare un'e-mail di avviso all'indirizzo specificato se uno sportello è aperto.

Configurazione delle impostazioni SNMP

Fare clic sulla scheda [SNMP] nella pagina delle impostazioni di rete per configurare le impostazioni SNMP.

The screenshot shows the 'Impostaz.rete' (Network Settings) page with the 'SNMP' tab selected. The page is divided into several sections:

- SNMP:** Includes a radio button to toggle 'SNMP' between 'Attivo' (Active) and 'Non attivo' (Inactive).
- Trap:** Includes a radio button to toggle 'Invio trap' (Trap sending) between 'Attivo' and 'Non attivo'. Below it are input fields for 'Host gestione SNMP 1' and 'Host gestione SNMP 2'.
- Comunità (Community):** Includes input fields for 'Ottieni comunità' (Get community) and 'Comunità trap' (Trap community).
- Sistema (System):** Includes input fields for 'Posizione' (Location) and 'Contatti' (Contacts).

 At the bottom, there is a field for 'Inserire la password amministratore' (Enter administrator password) and 'OK' and 'Annulla' (Cancel) buttons.

SNMP

Voce	Descrizione
SNMP	Specificare se abilitare la macchina per l'utilizzo dei servizi SNMP.

Trap

Voce	Descrizione
Invio trap	Scegliere se abilitare la macchina all'invio di trap all'host di gestione (NMS). Quando disabilitata, le funzioni [Host gestione SNMP 1] e [Host gestione SNMP 2] non sono disponibili.
Host gestione SNMP 1	Inserire l'indirizzo IP o il nome host dell'host di gestione. Può contenere un massimo di 64 caratteri.
Host gestione SNMP 2	Inserire l'indirizzo IP o il nome host dell'host di gestione. Può contenere un massimo di 64 caratteri.

Comunità

Voce	Descrizione
Ottieni comunità	Inserire il nome della comunità da utilizzare per l'autenticazione di Ottieni richieste. Può contenere un massimo di 32 caratteri.
Comunità trap	Inserire il nome della comunità da utilizzare per l'autenticazione di richieste trap. Può contenere un massimo di 32 caratteri.

Sistema

Voce	Descrizione
Posizione	Digitare la posizione della macchina. La posizione inserita viene visualizzata nella pagina principale. Può contenere un massimo di 64 caratteri.
Contatti	Inserire le informazioni di contatto della macchina. Le informazioni di contatto inserite vengono visualizzate nella pagina principale. Può contenere un massimo di 64 caratteri.

Configurazione delle impostazioni SMTP

8

Fare clic sulla scheda [SMTP] nella pagina delle impostazioni di rete per configurare le impostazioni SMTP.

The screenshot shows the 'Impostaz.rete' window with the 'SMTP' tab selected. The configuration options are as follows:

- Server SMTP primario: []
- Método di autenticazione: [Aspirino]
- Nome utente: []
- Password: []
- Indirizzo e-mail dispositivo: []
- Timeout server (second): [20]
- Fuso orario: [(GMT)+0:00]

At the bottom, there is a field for 'Inserisci la password amministratore:' and two buttons: 'OK' and 'Annulla'.

SMTP

Voce	Descrizione
Server SMTP primario	Immettere l'indirizzo IP o il nome host del server SMTP/POP3. Può contenere un massimo di 64 caratteri.

Voce	Descrizione
Nr.porta	Inserire il numero di porta per SMTP (da 1 a 65535).
Metodo autenticazione	Selezionare un metodo di autenticazione tra: [Anonimo]: nome utente e password non sono necessari. [SMTP]: la macchina supporta l'autenticazione NTLM e LOGIN. [POP before SMTP]: per l'autenticazione viene utilizzato il server POP3. Quando si inviano e-mail ad un server SMTP, è possibile aumentare il livello di sicurezza del server SMTP collegandolo al server POP per l'autenticazione.
Nome utente	Digitare il nome utente per accedere al server SMTP. Può contenere un massimo di 32 caratteri.
Password	Digitare la password per accedere al server SMTP. Può contenere un massimo di 32 caratteri.
Indirizzo e-mail dispositivo	Inserire l'indirizzo e-mail della macchina. Questo indirizzo viene utilizzato come indirizzo mittente per i messaggi e-mail inviati dalla macchina, come e-mail di notifica o fax via internet. Può contenere un massimo di 64 caratteri.
Timeout server (secondi)	Inserire il numero di secondi di attesa prima che la macchina consideri scaduta l'operazione SMTP (da 1 a 999).
Fuso orario	Selezionare un fuso orario in base alla propria posizione geografica. Se si seleziona un fuso orario diverso, la data e l'ora delle e-mail inviate tramite la funzione Scan to E-mail potrebbero risultare errate anche se l'orologio della macchina è impostato correttamente.

Configurazione delle impostazioni POP3

Fare clic sulla scheda [POP3] nella pagina delle impostazioni di rete per configurare le impostazioni POP3.

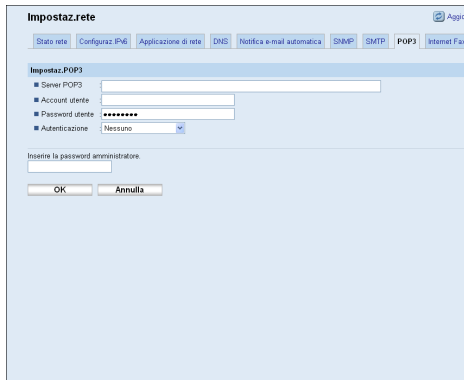

Impostaz.POP3

Voce	Descrizione
Server POP3	Inserire l'indirizzo IP o il nome host del server POP3 per la ricezione e-mail. Il server POP3 specificato verrà utilizzato per [POP before SMTP]. Può contenere un massimo di 64 caratteri.
Account utente	Inserire il nome utente per accedere al server POP3. Può contenere un massimo di 32 caratteri. Se si inserisce qui un indirizzo e-mail, verrà utilizzato come indirizzo per la ricezione degli Internet Fax.
Password utente	Digitare la password per accedere al server POP3. Può contenere un massimo di 32 caratteri.
Autenticazione	Selezionare un metodo di autenticazione tra: [Nessuno]: la password non sarà crittografata. [Autenticazione APOP]: la password sarà crittografata. [Automatico]: la password sarà crittografata o meno a seconda delle impostazioni del server POP3.

Configurazione delle impostazioni Internet Fax

Fare clic sulla scheda [Internet Fax] nella pagina delle impostazioni di rete per configurare le impostazioni Internet Fax.

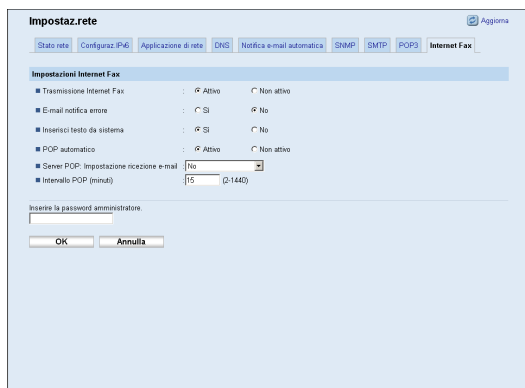

Impostazioni Internet Fax

Voce	Descrizione
Trasmissione Internet Fax	Selezionare se attivare o disattivare la funzione Internet Fax.
E-mail notifica errore	Scegliere se inviare un'e-mail di notifica al mittente dell'Internet Fax quando non avviene la ricezione dell'e-mail. Il testo includerà il nome host della macchina (come specificato nella pagina delle impostazioni DNS), il nome del modello e l'indirizzo e-mail di contatto (come specificato nella pagina delle impostazioni amministratore).
Inserisci testo da sistema	Quando si invia un Internet Fax, scegliere se includere un testo standard nel corpo dell'e-mail. Il testo includerà il nome host della macchina (come specificato nella pagina delle impostazioni DNS), il nome del modello e l'indirizzo e-mail di contatto (come specificato nella pagina delle impostazioni amministratore).
POP automatico	Scegliere se collegarsi automaticamente al server POP3 per controllare l'arrivo di nuove e-mail. Se quest'opzione è abilitata, il collegamento verrà effettuato entro un intervallo specificato in [Intervallo POP (minuti)].
Server POP: Impostazione ricezione e-mail	Selezionare se conservare o cancellare le e-mail nel server POP3 dopo la ricezione. [No]: elimina le e-mail dal server dopo averle ricevute. [Salva e-mail]: conserva le e-mail nel server dopo averle ricevute. [Salva solo info errore]: elimina le e-mail ricevute con successo solo dal server.

Voce	Descrizione
Intervallo POP (minuti)	Specifica il numero di minuti di attesa della macchina tra le connessioni automatiche al server POP3 per ricevere nuove e-mail (da 2 a 1440 minuti).

Riferimento

- Per informazioni sulle impostazioni DNS, vedere P.342 "Configurazione delle impostazioni DNS".
- Per informazioni sulle impostazioni amministratore, vedere P.359 "Configurare la password e l'indirizzo e-mail dell'amministratore".

Configurazione delle impostazioni IPsec

Fare clic su [Impostazioni IPsec] per visualizzare la pagina dove configurare le impostazioni IPsec.

Questa pagina contiene le seguenti schede: [Impostazioni globali IPsec] e [Lista policy IPsec].

★ Importante

- Questa funzione è disponibile solo quando viene specificata una password amministratore.

Configurare le impostazioni globali IPsec

Fare clic sulla scheda [Impostazioni globali IPsec] nella pagina delle impostazioni IPsec per configurare le impostazioni globali IPsec.

The screenshot shows the 'Impostazioni IPsec' configuration window. It has two tabs: 'Impostazioni globali IPsec' (selected) and 'Lista policy IPsec'. Under 'Impostazioni globali IPsec', there are four sections:

- Funzione IPsec:** Radio buttons for 'Attivo' (selected) and 'Non attivo'.
- Policy predefinita:** Radio buttons for 'Permetti' (selected) and 'Rifiuta'.
- Ignora broadcast e multicast:** Checkboxes for 'DHCPv4', 'DHCPv6', 'SNMP', 'mDNS', 'NetBIOS', and 'Porta UDP 53550'. All are checked.
- Ignora ICMP:** Radio buttons for 'Attivo' (selected) and 'Non attivo'.

Below these sections is a text input field labeled 'Inserire la password amministratore.' and two buttons: 'Applica' and 'Annulla'.

Voce	Descrizione
Funzione IPsec	Abilitare o disabilitare IPsec.
Policy predefinita	Scegliere se consentire o meno la policy IPsec predefinita.
Ignora broadcast e multicast	Selezionare i servizi ai quali non applicare la protezione IPsec tra: [DHCPv4], [DHCPv6], [SNMP], [mDNS], [NetBIOS], [Porta UDP 53550]
Ignora ICMP	Scegliere se applicare la protezione IPsec ai pacchetti ICMP (IPv4 e IPv6) tramite le seguenti opzioni: [Attivo]: senza la protezione IPsec, tutti i pacchetti ICMP verranno ignorati. Il comando "Ping" (echo request and echo reply) non è compreso in IPsec. [Non attivo]: senza la protezione IPsec, alcuni tipi di messaggio ICMP verranno ignorati.

Nota

- Per ulteriori informazioni sui tipi di messaggi ICMP che verranno ignorati quando [Ignora ICMP] viene impostato su [Non attivo], consultare il manuale Web Image Monitor.

Configurare la policy IPsec

Per visualizzare la lista delle policy IPsec registrate, fare clic sulla scheda [Lista policy IPsec] nella pagina delle impostazioni di sicurezza IP.

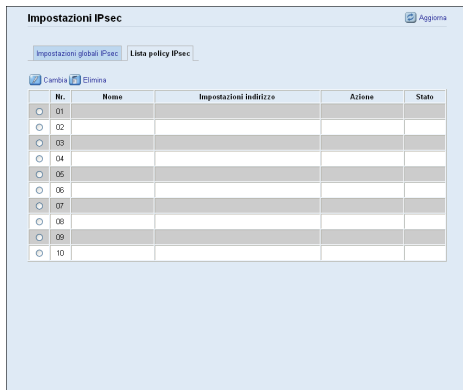

Voce	Descrizione
Nr.	Numero policy IPsec.
Nome	Visualizza il nome della policy IPsec.
Impostazioni indirizzo	Visualizza il filtro dell'indirizzo IP della policy IPsec come segue: Indirizzo remoto/Lunghezza prefisso
Azione	Visualizza l'azione della policy IPsec con "Permetti", "Rifiuta" o "Richiedi sicurezza".
Stato	Visualizza lo stato della policy IPsec come "Attivo" o "Non attivo".

Per configurare le policy IPsec, selezionare la policy IPsec desiderata, quindi fare clic su [Cambia] per aprire la pagina "Impostazioni policy IPsec". Nella pagina "Impostazioni policy IPsec" è possibile configurare le seguenti impostazioni.

Impostazioni policy IP

Voce	Descrizione
Nr.	Specificare un numero compreso tra 1 e 10 per la policy IPsec. Il numero specificato determinerà la posizione della policy nella lista policy IPsec. La ricerca delle policy viene eseguita in base all'ordine della lista. Se il numero specificato è stato già assegnato a un'altra policy, quella che si sta configurando prenderà il numero della policy precedente e la policy precedente e tutte quelle successive verranno rinumerate di conseguenza.
Attività	Abilitare o disabilitare la policy.
Nome	Immettere il nome della policy. Può contenere un massimo di 16 caratteri.
Tipo indirizzo	Selezionare IPv4 o IPv6 come tipo di indirizzo IP da utilizzare nella comunicazione IPsec.
Indirizzo locale	Visualizza l'indirizzo IP della stampante.
Indirizzo remoto	Immettere l'indirizzo IPv4 o IPv6 del dispositivo con il quale comunicare. Può contenere un massimo di 39 caratteri.
Lunghezza prefisso	Immettere la lunghezza del prefisso dell'indirizzo remoto, utilizzando un valore compreso tra 1 e 128. Se questa impostazione viene lasciata vuota verranno selezionati automaticamente "32" (IPv4) o "128" (IPv6).

Voce	Descrizione
Azione	<p>Specificare come vengono elaborati i pacchetti IP, scegliendo tra le seguenti opzioni:</p> <ul style="list-style-type: none"> • [Permetti]: i pacchetti IP vengono sia inviati sia ricevuti senza che venga applicata la protezione IPsec. • [Rifiuta]: i pacchetti IP vengono ignorati. • [Richiedi sicurezza]: la protezione IPsec viene applicata sia ai pacchetti IP inviati sia a quelli ricevuti. <p>Se si seleziona [Richiedi sicurezza], è necessario configurare [Impostazioni IPsec] e [Impostazioni IKE].</p>

Impostazioni IPsec

Voce	Descrizione
Tipo di encapsulation	<p>Specificare il tipo di incapsulamento, scegliendo tra:</p> <ul style="list-style-type: none"> • [Trasporto]: selezionare questa modalità per proteggere solo la sezione di payload di ogni pacchetto IP durante la comunicazione con i dispositivi compatibili IPsec. • [Tunnel]: selezionare questa modalità per proteggere la sezione di ogni pacchetto IP. Questo tipo è consigliato per la comunicazione tra gateway di sicurezza (come ad esempio i dispositivi VPN).
Protocollo di sicurezza	<p>Selezionare il protocollo di sicurezza tra:</p> <ul style="list-style-type: none"> • [AH]: stabilisce una comunicazione protetta che supporta solo l'autenticazione. • [ESP]: stabilisce una comunicazione protetta che supporta sia l'autenticazione sia la crittografia dei dati. • [ESP&AH]: stabilisce una comunicazione protetta che supporta sia la crittografia dei dati sia l'autenticazione dei pacchetti, ivi comprese le intestazioni dei pacchetti. Notare che non è possibile specificare questo protocollo quando è selezionata l'opzione [Tunnel] per [Tipo di encapsulation].
Algoritmo autenticazione per AH	<p>Specificare l'algoritmo di autenticazione da applicare quando vengono selezionate le opzioni [AH] o [ESP&AH] per [Protocollo di sicurezza] scegliendo tra:</p> <p>[MD5], [SHA1]</p>

Voce	Descrizione
Algoritmo crittografia per ESP	Specificare l'algoritmo crittografia da applicare quando viene selezionata l'opzione [ESP] o [ESP&AH] per [Protocollo di sicurezza] scegliendo tra: [Nessuno], [DES], [3DES], [AES-128], [AES-192], [AES-256]
Algoritmo autenticazione per ESP	Specificare l'algoritmo di autenticazione da applicare quando viene selezionata l'opzione [ESP] per [Protocollo di sicurezza] tra: [MD5], [SHA1]
Durata	<p>Specificare la durata dell'IPsec SA (Security Association) come periodo di tempo o volume di dati. La SA scadrà una volta terminato il periodo di tempo specificato o una volta raggiunto il volume di dati specificato.</p> <p>Se si specifica sia un periodo di tempo sia un volume di dati, la SA scadrà non appena verrà raggiunto uno dei due limiti specificati e quindi si otterrà una nuova SA tramite negoziazione.</p> <p>Per specificare la durata della SA come periodo di tempo, digitare un numero di secondi.</p> <p>Per specificare la durata della SA come volume di dati digitare un numero di KB.</p>
PFS per chiave	Abilitare o disabilitare PFS (Perfect Forward Secrecy).

Impostazioni IKE

Voce	Descrizione
Versione IKE	Visualizza la versione IKE.
Algoritmo crittografia	Specificare l'algoritmo di crittografia scegliendo tra: [DES], [3DES], [AES-128], [AES-192], [AES-256]
Algoritmo autenticazione	Specificare l'algoritmo di autenticazione scegliendo tra: [MD5], [SHA1]
Durata IKE	Specificare la durata della ISAKMP SA come periodo di tempo. Immettere un numero di secondi.
Gruppo Diffie-Hellman IKE	Selezionare il gruppo Diffie-Hellman IKE da utilizzare nella generazione della chiave di crittografia IKE scegliendo tra: [DH1], [DH2]
Chiave precondivisa	Specificare la chiave precondivisa da utilizzare per l'autenticazione di un dispositivo di comunicazione. Può contenere un massimo di 32 caratteri.

Voce	Descrizione
PFS per chiave	Abilitare o disabilitare PFS (Perfect Forward Secrecy).

Riferimento

- Per informazioni su IPsec, vedere P.447 "Trasmissione tramite IPsec".

Stampa di liste/rapporti

Fai clic su [Stampa lista/rapporto] per visualizzare la pagina da cui stampare i rapporti. Quindi selezionare una voce e fare clic su [Stampa] per stampare le informazioni relative alla voce selezionata.

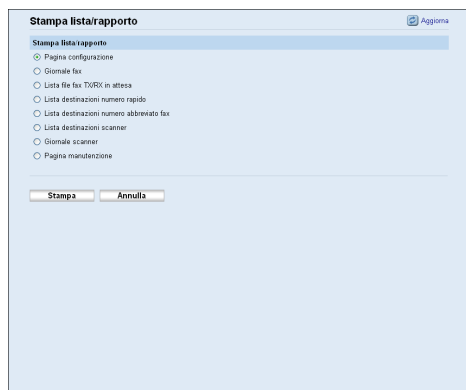

Stampa lista/rapporto

Voce	Descrizione
Pagina configuraz.	Stampa informazioni generali sulla macchina e sulla sua attuale configurazione.
Giornale fax	Stampa un giornale relativo alla ricezione e trasmissione dei fax per gli ultimi 50 lavori.
Lista file fax TX/RX in attesa	Stampa una lista dei lavori di fax in memoria che sono in attesa di essere stampati, inviati o inoltrati.
Lista destinazioni numero rapido	Stampa una lista dei numeri rapidi.
Lista destinazioni numero abbreviato fax	Stampa un elenco dei numeri abbreviati.
Lista destinazioni scanner	Stampa una lista delle destinazioni di scansione.
Giornale scanner	Stampa un giornale scanner relativo alle ultime 100 trasmissioni Scan to E-mail, Scan to FTP e Scan to Folder.
Pagina manutenzione	Stampa la pagina relativa alla manutenzione.

↓ Nota

- Non è possibile stampare i rapporti tramite Web Image Monitor se è in corso la stampa di altri lavori. Prima di stampare i rapporti, accertarsi che la macchina non stia stampando.
- In rapporti vengono stampati utilizzando il vassoio stabilito come prioritario per la funzione fax.
- I rapporti verranno stampati su carta formato A4 o Letter. Prima di stampare i rapporti, caricare uno di questi formati nel vassoio.

📖 Riferimento

- Per ulteriori informazioni sulla stampa del giornale fax, vedere P.273 "Configurare le impostazioni fax".
- Per informazioni sulle impostazioni del vassoio prioritario, vedere P.331 "Specificare il vassoio prioritario".
- Per ulteriori informazioni sul caricamento della carta, vedere P.98 "Caricare la carta".

Configurare le impostazioni amministratore

Fare clic su [Strumenti amministratore] per visualizzare la pagina dove configurare le impostazioni amministratore.

Questa pagina contiene le seguenti schede: [Amministratore], [Azzera impostazioni], [Backup impostazioni], [Ripristina impostazioni], [Imposta data/ora] e [Modo risparmio energia].

Configurare la password e l'indirizzo e-mail dell'amministratore

Fare clic sulla scheda [Amministratore] nella pagina delle impostazioni amministratore per configurare la password e l'indirizzo e-mail dell'amministratore.

Impostazioni amministr.

Voce	Descrizione
Cambia password	Selezionare per configurare la password amministratore.
Nuova password	Digitare la nuova password amministratore. Può contenere un massimo di 16 caratteri.
Conferma nuova password	Digitare nuovamente la password per confermare.
Cambia indirizzo e-mail	Selezionare per configurare l'indirizzo e-mail amministratore.
Indirizzo e-mail amministratore	Inserire l'indirizzo e-mail amministratore. Se l'indirizzo e-mail della macchina non viene configurato nella pagina [SMTP], questo indirizzo verrà utilizzato come indirizzo mittente per le e-mail inviate dalla macchina, come le e-mail di notifica e gli Internet Fax. Può contenere un massimo di 64 caratteri.

Riferimento

- Per ulteriori informazioni sulle impostazioni SMTP, vedere P.346 "Configurazione delle impostazioni SMTP".

Azzerare le impostazioni della macchina

Fare clic sulla scheda [Azzerare impostazioni] nella pagina delle impostazioni amministratore per azzerare le impostazioni della macchina.

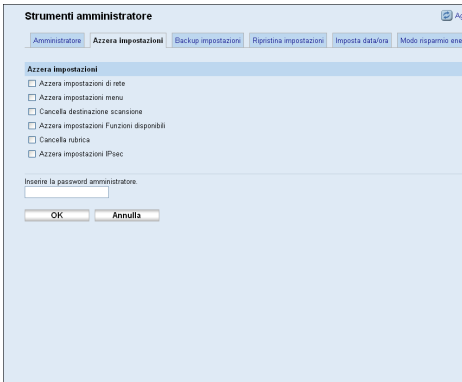

Azzerare impostazioni

Voce	Descrizione
Azzerare impostazioni di rete	Selezionare per ripristinare le impostazioni di rete predefinite.
Azzerare impostazioni menu	Selezionare per ripristinare le impostazioni predefinite non relative alla rete.
Cancella destinazione scansione	Selezionare per cancellare le destinazioni di scansione.
Azzerare impostazioni Funzioni disponibili	Selezionare per annullare le impostazioni di limitazione utente.
Cancella rubrica	Selezionare per cancellare le destinazioni fax e la lista mittenti speciali.
Azzerare impostazioni IPsec	Selezionare per cancellare le impostazioni IPsec.

Nota

- [Azzerare impostazioni IPsec] viene visualizzato solo quando viene specificata una password in [Password amministratore].

Backup delle impostazioni della macchina

Fare clic sulla scheda [Backup impostazioni] nella pagina impostazioni amministratore per creare file di backup contenenti le impostazioni di configurazione della macchina. Se necessario, è possibile utilizzare questi file di backup per ripristinare configurazioni precedenti.

★ Importante

- Quando la macchina necessita di riparazioni, prima di inviarla all'assistenza è importante creare dei file di backup. Dopo la riparazione, nella macchina vengono ripristinate le impostazioni predefinite.

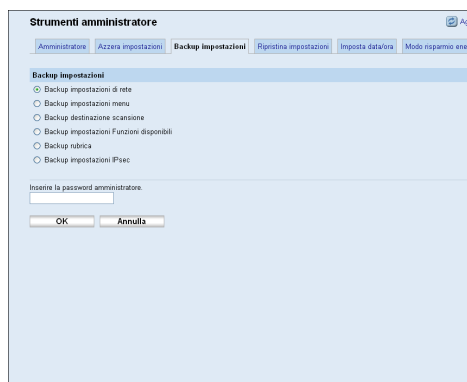

Backup impostazioni

Voce	Descrizione
Backup impostazioni di rete	Effettua un backup delle impostazioni configurate in [Impostaz.rete] e [Strumenti amministratore]. Tuttavia, notare che non verrà effettuato il backup dell'impostazione [Dimens.max. e-mail] in [Applicazione di rete]. Il backup di questa impostazione verrà invece effettuato da [Backup impostazioni menu].
Backup impostazioni menu	Effettua il backup delle impostazioni non relative alla rete.
Backup destinazione scansione	Effettua il backup delle destinazioni di scansione in un file.
Backup impostazioni Funzioni disponibili	Effettua il backup delle impostazioni di limitazione in un file.
Backup rubrica	Effettua il backup delle destinazioni fax e della lista dei mittenti speciali in un file.

Voce	Descrizione
Backup impostazioni IPsec	Effettua il backup delle impostazioni IPsec in un file.

Per creare file di backup della configurazione, procedere come segue.

1. **Selezionare il pulsante di opzione per il tipo di dati di cui effettuare il backup.**
2. **Se richiesto, inserire la password di amministratore.**
3. **Fare clic su [OK].**
4. **Fare clic su [Salva] nella finestra di dialogo di conferma.**
5. **Andare alla posizione in cui salvare il file di backup.**
6. **Specificare un nome per il file, quindi fare clic su [Salva].**

Nota

- [Backup impostazioni IPsec] viene visualizzato solo quando viene specificata una password in [Password amministratore].

Ripristinare le impostazioni della macchina da un file di backup

Per ripristinare le impostazioni della macchina da un file di backup precedentemente creato, fare clic sulla scheda [Ripristina impostazioni] nella pagina delle impostazioni amministratore.

Importante

- **Quando l'assistenza restituisce la macchina, è importante ripristinare le impostazioni della macchina dai file di backup. Dopo la riparazione, nella macchina vengono ripristinate le impostazioni predefinite.**

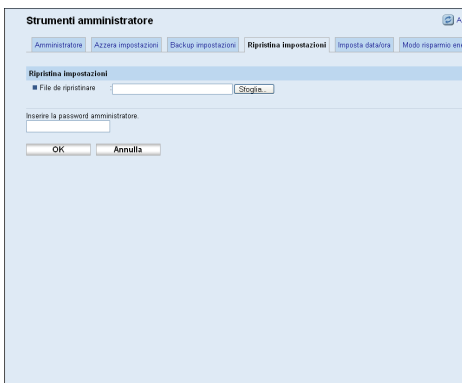

Ripristina impostazioni

Voce	Descrizione
File da ripristinare	Inserire il nome e il percorso del file da ripristinare o fare clic su [Sfoggia] per selezionare il file.

Per ripristinare i file di backup della configurazione, eseguire la seguente procedura.

1. Fare clic su [Sfoggia].
2. Andare alla directory contenente il file di backup da ripristinare.
3. Selezionare il file di backup e fare clic su [Apri].
4. Se richiesto, inserire la password di amministratore.
5. Fare clic su [OK].

Nota

- Se le impostazioni non vengono ripristinate, verrà visualizzato un messaggio di errore. Riprovare a ripristinare il file.

Configurare le impostazioni data e ora

Per configurare le impostazioni relative a data e ora, fare clic sulla scheda [Imposta data/ora] nella pagina delle impostazioni amministratore.

Imposta data

Voce	Descrizione
Anno	Digitare l'anno in corso (da 2000 a 2099).
Mese	Digitare il mese in corso (da 1 a 12).
Giorno	Digitare il giorno corrente (da 1 a 31).

Voce	Descrizione
Formato data	Selezionare il formato data tra [MM/GG/AAAA], [GG/MM/AAAA] o [AAAA/MM/GG].

Imposta ora

Voce	Descrizione
Formato ora	Selezionare il formato 24 ore o 12 ore.
Ora (AM/PM)	Se si seleziona il formato 12 ore, selezionare [AM] o [PM].
ore (0-23)	Se si seleziona il formato 24 ore, digitare l'ora corrente (0-23).
ore (1-12)	Se si seleziona il formato 12 ore, digitare l'ora corrente (1-12).
minuti (0-59)	Digitare il minuto corrente (0-59).

Configurare le impostazioni del modo risparmio energia

Fare clic sulla scheda [Modo risparmio energia] nella pagina delle impostazioni amministratore per attivare nella stampante il modo risparmio energia 1 o risparmio energia 2 per ridurre il consumo energetico.

8

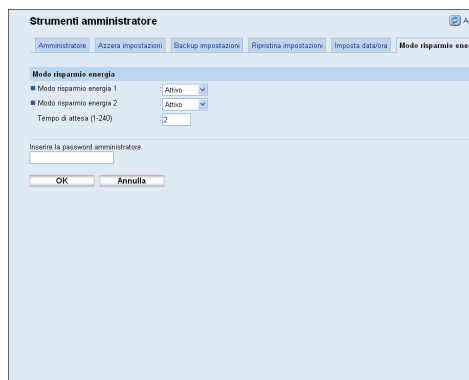

Modo risparmio energia

Voce	Descrizione
Modo risparmio energia 1	<p>Selezionare [Attivo] per attivare il modo risparmio energia 1 se la stampante è rimasta inattiva per circa 30 secondi.</p> <p>È necessario meno tempo per riavviare la stampante dal Modo risparmio energia 1 rispetto al Modo risparmio energia 2 o se la stampante è spenta. Nel Modo risparmio energia 1, tuttavia, il consumo è superiore rispetto al Modo risparmio energia 2.</p>
Modo risparmio energia 2	<p>Selezionare [Attivo] per attivare il modo risparmio energia 2 una volta trascorso il tempo specificato in [Tempo di attesa (1-240)] (da 1 a 240 minuti).</p> <p>Il consumo energetico della macchina è inferiore nella modalità di risparmio energia 2 rispetto alla modalità di risparmio energia 1, tuttavia è necessario un tempo superiore per far ripartire la macchina dalla modalità di risparmio energia 2 rispetto alla modalità di risparmio energia 1.</p>

↓ Nota

- La macchina si riattiva dal modo risparmio energia quando riceve un lavoro di stampa, quando stampa un fax ricevuto o quando vengono premuti i tasti [Copiatrice], [Avvio a colori] o [Avvio B/N].

9. Risoluzione dei problemi

Questo capitolo fornisce una guida per la risoluzione di problemi nell'utilizzo della macchina.

Panoramica

La risoluzione dei problemi è suddivisa nelle seguenti sezioni:

- P.368 "Problemi comuni"
- P.370 "Problemi di alimentazione della carta"
- P.383 "Problemi relativi alla qualità di stampa"
- P.384 "Problemi relativi alla stampante"
- P.389 "Problemi relativi alla copiatrice"
- P.391 "Problemi relativi allo scanner"
- P.392 "Problemi relativi al fax"
- P.399 "Messaggi di stato e di errore visualizzati sul display"
- P.410 "Sostituire le cartucce di stampa"
- P.416 "Sostituire la vaschetta recupero toner"

Problemi comuni

Questa sezione spiega come risolvere problemi comuni che possono verificarsi durante l'utilizzo della macchina.

Problema	Possibile causa	Soluzione
La macchina non si accende.	Il cavo elettrico non è collegato correttamente.	<ul style="list-style-type: none"> Assicurarsi che il cavo di alimentazione sia stato inserito saldamente nella presa a muro. Connettere un altro dispositivo funzionante alla presa a muro per assicurarsi che questa funzioni.
Appare un messaggio di errore sullo schermo della macchina.	Si è verificato un errore.	Vedere P.399 "Messaggi di stato e di errore visualizzati sul display".
Le pagine non vengono stampate.	La macchina si sta riscaldando o sta ricevendo dati.	Attendere finché sul display non appare "In stampa...". Se sullo schermo appare "Elaborazione...", la macchina sta ricevendo dei dati.
Le pagine non vengono stampate.	Il cavo di interfaccia non è stato collegato correttamente.	<ul style="list-style-type: none"> Ricollegare il cavo. Assicurarsi che il tipo di cavo di interfaccia sia corretto.
Si sentono dei rumori strani.	I consumabili o gli opzionali non sono stati installati correttamente.	Verificare che i consumabili o gli opzionali siano stati installati correttamente.
Si sentono dei rumori strani.	Quando [Pulizia automatica] in [Impostaz.sistema] è impostata su [Attivo], la macchina esegue una pulizia periodica del proprio interno.	Il rumore non è indice di un malfunzionamento. Attendere fino al termine della pulizia.

Problema	Possibile causa	Soluzione
Il volume dei suoni emessi dalla macchina è troppo elevato.	Il volume è impostato su un livello troppo elevato.	Regolare il volume dei toni di avviso, suoneria, altoparlante e allarme. Per informazioni, vedere P.282 "Impostazioni di sistema".
Il volume dei suoni emessi dalla macchina è troppo basso.	Il volume è azzerato o impostato su un livello troppo basso.	Regolare il volume dei toni di avviso, suoneria, altoparlante e allarme. Per informazioni, vedere P.282 "Impostazioni di sistema".

Nota

- Se uno di questi problemi dovesse persistere, spegnere la macchina, scollegare il cavo di alimentazione e contattare un addetto alle vendite o all'assistenza.

Problemi di alimentazione della carta

Se la macchina funziona ma la carta non viene alimentata oppure si inceppa di frequente, controllare le condizioni della macchina e della carta.

Problema	Soluzione
La carta non viene alimentata correttamente.	<ul style="list-style-type: none"> • Utilizzare tipi di carta supportati. Vedere P.84 "Carta supportata da ciascun vassoio". • Caricare la carta correttamente, assicurandosi che le guide carta siano adeguatamente regolate. Vedere P.98 "Caricare la carta". • Se la carta è arricciata, raddrizzarla. • Estrarre la carta dal vassoio e smazzarla bene. Quindi capovolgere la pila di carta e reinserirla nel vassoio.
Gli inceppamenti ricorrono frequentemente.	<ul style="list-style-type: none"> • Se vi sono degli spazi tra la carta e le guide carta, regolare le guide per eliminare gli spazi vuoti. • Evitare di stampare su entrambi i lati della carta quando vengono stampate immagini contenenti ampie zone di colore pieno che consumano molto toner. • Utilizzare tipi di carta supportati. Vedere P.84 "Carta supportata da ciascun vassoio". • Caricare la carta rispettando i segni di limite superiori sulla guida carta. • Assicurarsi che il cuscinetto di separazione, il rullo alimentazione carta e il rullo di registrazione siano puliti. Vedere P.426 "Pulizia del feltrino di frizione e del rullo di alimentazione carta" e P.428 "Pulizia del rullo di registrazione e del vassoio carta".

Problema	Soluzione
<p>Vengono alimentati contemporaneamente più fogli di carta.</p>	<ul style="list-style-type: none"> • Smazzare la carta prima di caricarla. Assicurarsi che i bordi siano a livello battendo la risma di carta su una superficie piana, ad esempio un tavolo. • Assicurarsi che le guide carta siano in posizione corretta. • Utilizzare tipi di carta supportati. Vedere P.84 "Carta supportata da ciascun vassoio". • Caricare la carta rispettando i segni di limite superiori sulla guida carta. • Assicurarsi che il cuscinetto di separazione, il rullo alimentazione carta e il rullo di registrazione siano puliti. Vedere P.426 "Pulizia del feltrino di frizione e del rullo di alimentazione carta" e P.428 "Pulizia del rullo di registrazione e del vassoio carta". • Non aggiungere carta quando è ancora presente della carta nel vassoio. Aggiungere carta solo quando la carta è esaurita.
<p>La carta si spiegazza.</p>	<ul style="list-style-type: none"> • La carta è umida. Usare carta conservata correttamente. Vedere P.84 "Carta e altri supporti". • La carta è troppo sottile. Vedere P.84 "Carta e altri supporti". • Se vi sono degli spazi tra la carta e le guide carta, regolare le guide per eliminare gli spazi vuoti.
<p>La carta stampata è arricciata.</p>	<ul style="list-style-type: none"> • Caricare la carta nel vassoio capovolgendo la pila di fogli. • Se la carta si arriccia molto, ritirare le stampe dal vassoio d'uscita più frequentemente. • La carta è umida. Usare carta conservata correttamente. Vedere P.84 "Carta e altri supporti". • Selezionare [Liv.2:Medio] o [Liv.3:Forte] in [Livello antiumidità] nelle [Impostaz.sistema]. Se si seleziona [Liv. 2:Medio] o [Liv.3:Forte], il completamento della prima stampa richiederà più tempo rispetto a quelle successive.

Problema	Soluzione
<p>Le immagini sono stampate diagonalmente rispetto alle pagine.</p> 	<p>Se vi sono degli spazi tra la carta e le guide carta, regolare le guide per eliminare gli spazi vuoti.</p>

Rimuovere gli inceppamenti carta

Se si verifica un inceppamento carta, sul display appare uno dei seguenti messaggi:

- "Incepp.: Unità F-R Rimuovere la carta"
- "Inceppam.interno"
- "Incepp.:Vass.stand."
- "Incepp.:Vass.carta "

Aprire lo sportello anteriore e controllare le seguenti posizioni, nell'ordine indicato, per individuare l'inceppamento carta.

★ Importante

- La carta inceppata potrebbe essere sporca di toner. Far attenzione a non sporcarsi i vestiti o le mani.
- Per le stampe effettuate immediatamente dopo la rimozione di un inceppamento, il toner potrebbe essere poco fuso e causare sbavature. Fare dei test di stampa finché le sbavature non scompaiono completamente.
- Non rimuovere con la forza la carta inceppata perché potrebbe strapparsi. I frammenti di carta strappata rimasti all'interno della macchina potrebbero causare altri inceppamenti o danneggiare la macchina.
- Gli inceppamenti carta possono causare la perdita di pagine. Controllare che non manchino pagine dal lavoro di stampa, e ristampare quelle eventualmente mancanti.

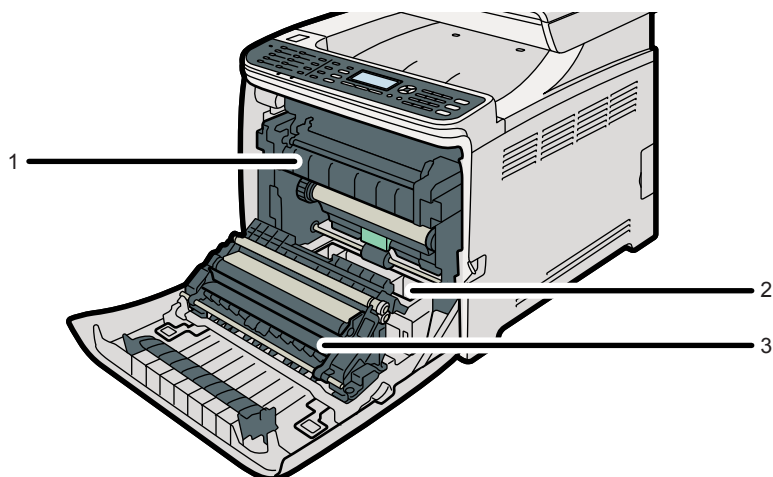

CES150

1. Unità di fusione

Se si verifica un inceppamento carta nell'unità di fusione, vedere P.373 "Se si verifica un inceppamento nell'unità di fusione".

2. Vassoio

Se si verifica un inceppamento carta nel vassoio, vedere P.375 "Se si verifica un inceppamento in un vassoio".

3. Unità di trasferimento

Se si verifica un inceppamento carta nell'unità di trasferimento, vedere P.377 "Se si verifica un inceppamento nell'unità di trasferimento".

Se si verifica un inceppamento nell'unità di fusione

Se si verifica un inceppamento della carta nell'unità di fusione, procedere come segue per rimuoverlo.

⚠ AVVERTIMENTO

- Le aree interne della macchina possono diventare molto calde. Non toccare le parti contraddistinte da questa etichetta "⚠" (indica una superficie calda).

⚠ AVVERTIMENTO

- Alcuni dei componenti interni di questa macchina diventano molto caldi. Per questo motivo, prestare attenzione quando si rimuove la carta inceppata. In caso contrario, si potrebbero riportare ustioni.

★ Importante

- Poiché la temperatura intorno alla guida è elevata, attendere che si raffreddi prima di verificare se c'è un inceppamento.

1. Tirare la leva di apertura sullo sportello anteriore e abbassare lo sportello con cautela.

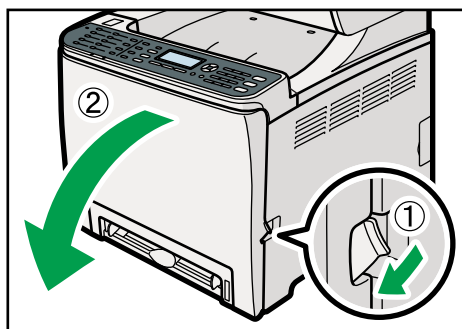

CES141

2. Abbassare la leva dell'unità di fusione ed estrarre con cautela la carta inceppata.

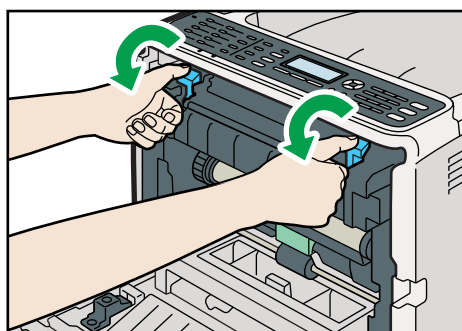

CES257

Tirare la carta verso il basso per rimuoverla. Non tirarla verso l'alto.

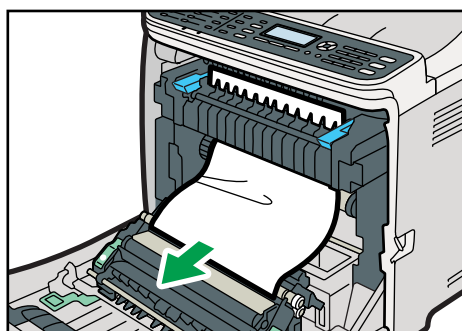

CES144

Se non è possibile trovare la carta inceppata, abbassare la guida per cercarla.

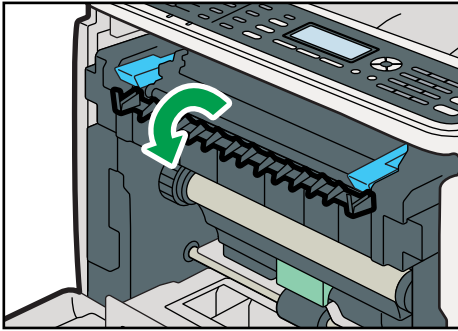

3. Sollevare le leve dell'unità di fusione.

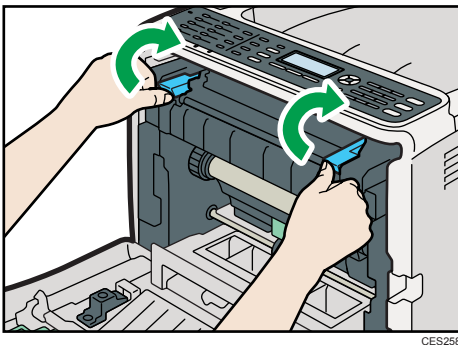

4. Usando entrambe le mani, spingere con attenzione lo sportello anteriore finché si chiude.

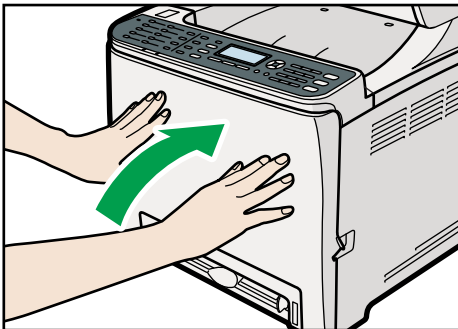

Nota

- Quando si chiude lo sportello anteriore, spingere con decisione la parte superiore dello sportello. Dopo aver chiuso lo sportello, controllare che l'errore sia stato risolto.

Se si verifica un inceppamento in un vassoio

Se l'inceppamento si verifica nel vassoio 1 o 2, procedere come segue per rimuoverlo.

1. Tirare la leva di apertura sullo sportello anteriore e abbassare lo sportello con cautela.

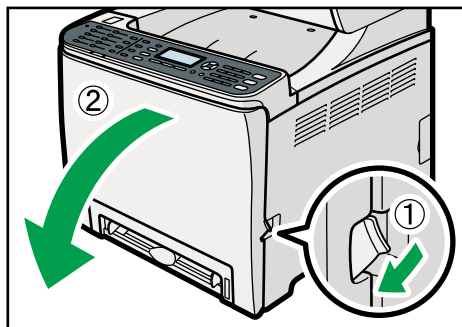

CES141

2. Estrarre con attenzione la carta inceppata.

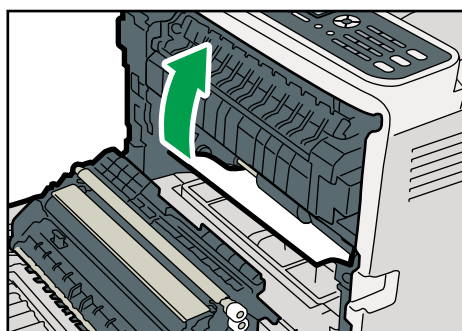

CES083

In caso di inceppamento della carta nell'unità di trasferimento, tirare delicatamente il foglio in avanti ed estrarlo, afferrando entrambi i lati.

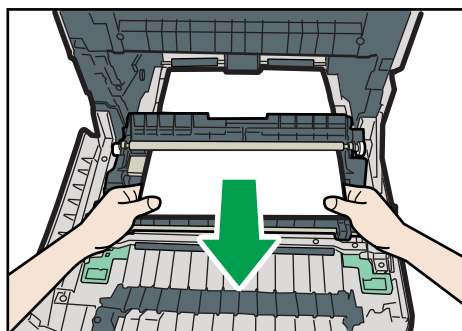

CER063

3. Usando entrambe le mani, spingere con attenzione lo sportello anteriore finché si chiude.



CES142

Nota

- Non estrarre il vassoio (Vassoio 1).
- Se la carta è inceppata nel vassoio 2 ma è difficile localizzarla, estrarre il vassoio 2 per rimuoverla. Una volta rimossa la carta, inserire nuovamente con cautela il vassoio 2 nella macchina.
- Quando si chiude lo sportello anteriore, spingere con decisione la parte superiore dello sportello. Dopo aver chiuso lo sportello, controllare che l'errore sia stato risolto.

Se si verifica un inceppamento nell'unità di trasferimento

Se l'inceppamento si verifica nell'unità di trasferimento, procedere come segue per rimuoverlo.

1. Tirare la leva di apertura sullo sportello anteriore e abbassare lo sportello con cautela.

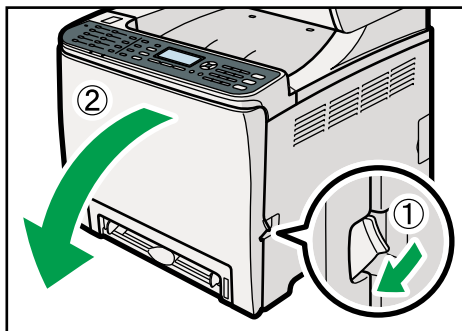

CES141

2. Rimuovere con cautela la carta inceppata sotto l'unità di trasferimento.

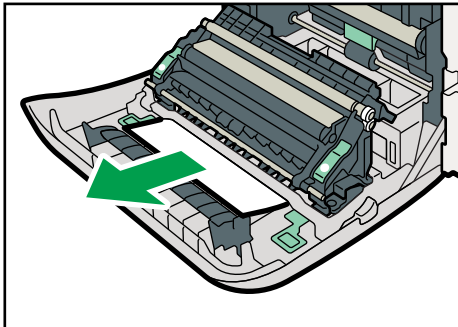

CER046

Se non si riesce a trovare la carta inceppata, controllare all'interno della macchina.

3. Usando entrambe le mani, spingere con attenzione lo sportello anteriore finché si chiude.

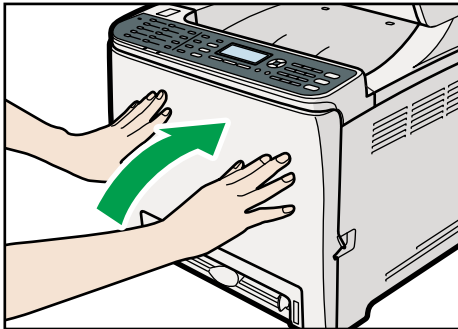

CES142

↓ Nota

- Quando si chiude lo sportello anteriore, spingere con decisione la parte superiore dello sportello. Dopo aver chiuso lo sportello, controllare che l'errore sia stato risolto.

Rimuovere gli inceppamenti verificatisi durante la scansione

Se si verifica un inceppamento carta nell'ADF, sul display appare uno dei seguenti messaggi:

- "Inceppam.originale ADF Aprire lo sportello ADF e Rimuovere la carta."
- "Incepp:Vassoio 1"
- "Incepp:Vassoio 2"

Per rimuovere l'originale inceppato nell'ADF procedere come segue.

1. Aprire lo sportello ADF.

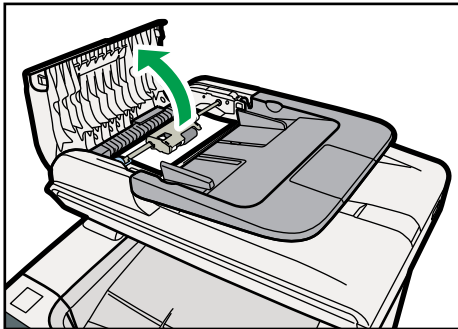

CES100

2. Tirare delicatamente l'originale inceppato per rimuoverlo. Fare attenzione a non tirare l'originale con troppa forza, per evitare di strapparlo.

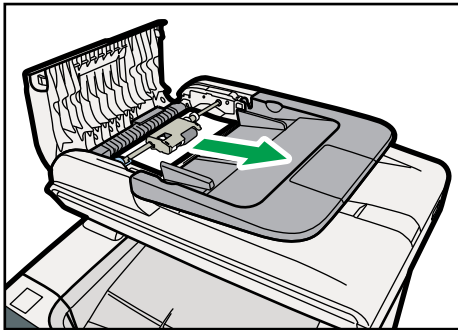

CES101

3. Se non è possibile rimuovere la carta inceppata con facilità, spostare leggermente la leva verso la parte posteriore della macchina, quindi sollevarla per sbloccare il rullo di alimentazione della carta.

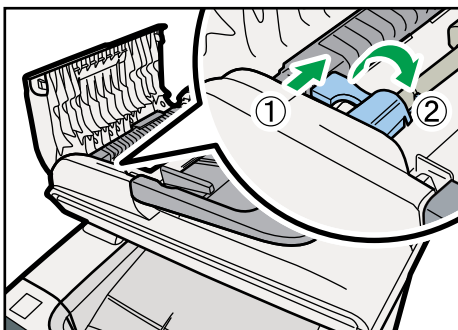

CES044

4. Sollevare leggermente il rullo di alimentazione della carta e tirarlo verso di sé.

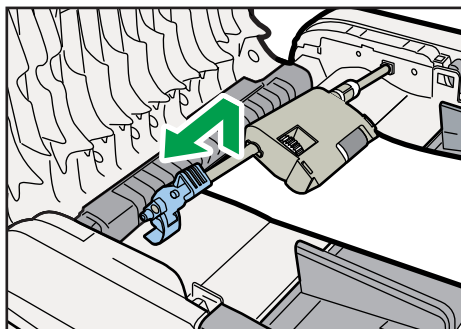

CES113

5. Tirare delicatamente l'originale inceppato per rimuoverlo.

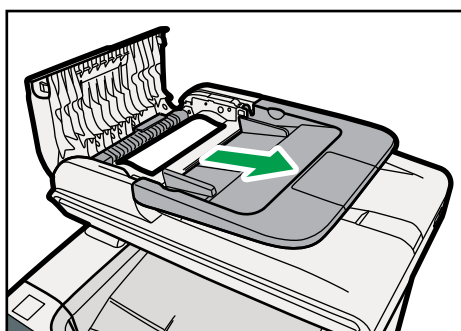

CES114

6. Se non è possibile rimuovere l'inceppamento con facilità, sollevare il vassoio di alimentazione per controllare se l'originale si è inceppato nell'area di uscita.

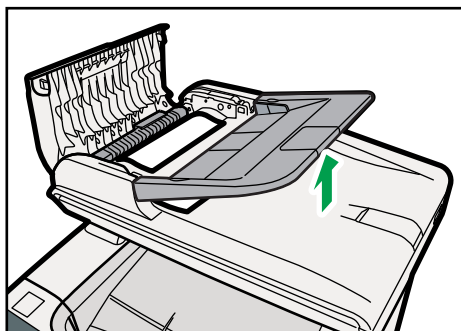

CES120

7. Tirare delicatamente l'originale inceppato per rimuoverlo.

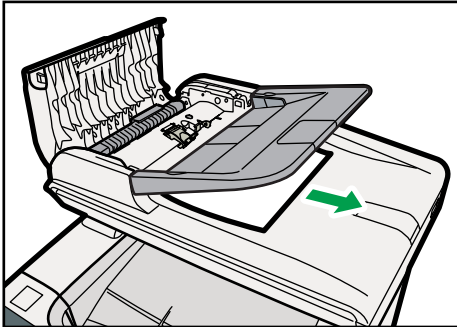

CES121

8. Inserire nuovamente il rullo alimentazione carta con il rullo rivolto verso il basso.

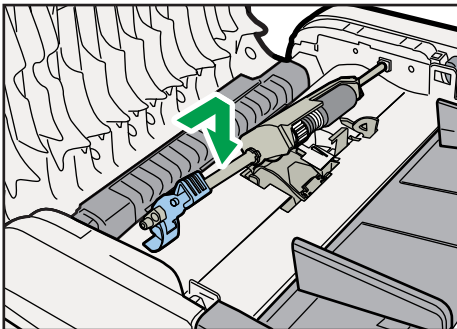

CES115

9. Abbassare la leva finché non scatta in posizione.

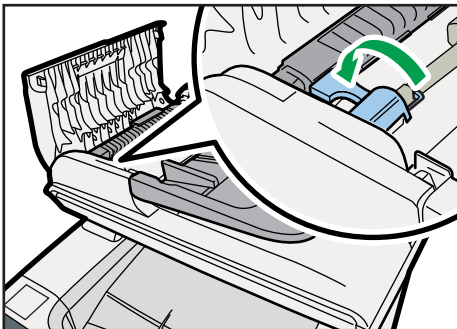

CES116

10. Chiudere lo sportello dell'ADF.

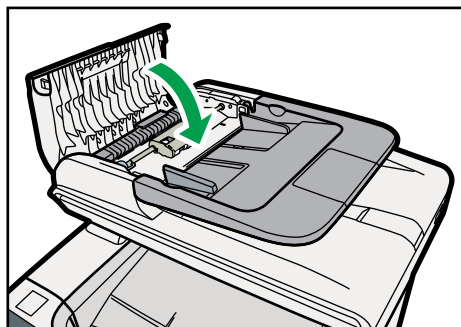

CES102

11. Sollevare l'ADF e nel caso vi fossero ancora dei frammenti dell'originale, tirarli con cautela per rimuoverli.

Fare attenzione a non trattenere il vassoio di alimentazione quando si solleva l'ADF, in quanto potrebbe venire danneggiato.

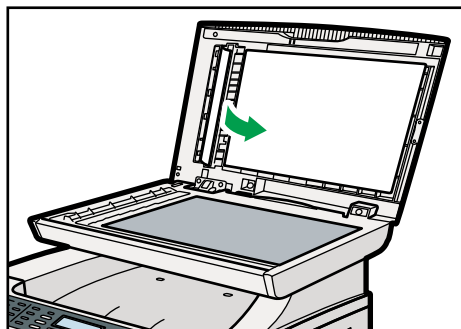

CES153

12. Chiudere l'ADF.

Problemi relativi alla qualità di stampa

Questa sezione illustra le probabili cause di problemi relativi alla qualità di stampa e le possibili soluzioni.

Controllo delle condizioni della macchina

Se si verifica un problema con la qualità della stampa, controllare innanzitutto le condizioni della macchina.

Possibile causa	Soluzione
C'è un problema relativo alla posizione della macchina.	Assicurarsi che la macchina si trovi su una superficie piana. Collocare la macchina in un luogo dove non sia soggetta a vibrazioni o urti.
È utilizzato un tipo di carta non supportato.	Assicurarsi che il tipo di carta utilizzato sia supportato dalla macchina. Vedere P.84 "Carta supportata da ciascun vassoio".
L'impostazione del tipo di carta non è corretta.	Assicurarsi che l'impostazione del tipo di carta del driver di stampa corrisponda al tipo di carta caricato. Vedere P.118 "Specificare tipo e formato di carta".
Viene utilizzata una cartuccia di stampa non originale.	Cartucce di stampa riempite nuovamente o non originali riducono la qualità di stampa e possono causare malfunzionamenti. Utilizzare esclusivamente cartucce originali. Vedere P.442 "Consumabili".
Viene utilizzata una cartuccia di stampa vecchia.	Le cartucce di stampa dovrebbero essere aperte prima della data di scadenza indicata e utilizzate entro sei mesi dall'apertura.
La macchina è sporca.	Vedere P.423 "Pulizia", e pulire la macchina come indicato.
Si è verificata una degradazione del colore.	Nella stampa a colori potrebbe verificarsi una degradazione del colore dopo che la macchina è stata spostata o dopo aver stampato un gran numero di pagine. In questo caso regolare la registrazione del colore eseguendo [Registrazione colore] in [Impostaz.sistema].

Problemi relativi alla stampante

Questa sezione illustra i problemi di stampa e le possibili soluzioni.

Problema	Soluzione
<p>Si verifica un errore.</p>	<p>Se si verifica un errore durante la stampa, modificare le impostazioni del computer o del driver di stampa.</p> <ul style="list-style-type: none"> • Verificare che il nome dell'icona della stampante non ecceda i 32 caratteri alfanumerici. Se li supera, abbreviare il nome. • Controllare se sono in uso altre applicazioni. Chiedere tutte le altre applicazioni, dato che potrebbero interferire con la stampa. Se il problema persiste, chiudere anche i processi non necessari. • Assicurarsi che venga utilizzato il driver di stampa più recente.
<p>Viene annullato un lavoro di stampa.</p>	<ul style="list-style-type: none"> • La stampa su formato Legal potrebbe essere annullata se la stampa viene effettuata con una certa impostazione di qualità di stampa. Se si utilizza il driver di stampa PCL, impostare [Gradazione:] in [Qual.stamp.] su [Velocità] o su [Standard]. Se si utilizza il driver di stampa PostScript 3, impostare [Qual.stamp.:] in [Impostazioni stampante] su [Standard] o su [Alta qualità]. Per informazioni, vedere la Guida del driver di stampa. • Se [Timeout I/O] in [Impostaz.sistema] è impostato su 15 secondi, aumentare la durata. Se la stampa viene interrotta frequentemente da dati provenienti da altre porte oppure se i dati di stampa sono voluminosi e richiedono tempo per essere elaborati, il lavoro di stampa potrebbe essere annullato. Per informazioni, vedere P.282 "Impostazioni di sistema".

Problema	Soluzione
<p>Viene annullato un file di stampa riservata.</p>	<ul style="list-style-type: none"> • La macchina ha già 5 lavori o 5 MB di dati di stampa riservata. Stampare o cancellare un file di stampa riservata esistente. Per informazioni, vedere P.145 "Stampa di un file di Stampa riservata" oppure P.146 "Cancellazione di un file di stampa riservata". • Anche se la macchina non è più in grado di memorizzare ulteriori file di stampa riservata, la macchina attende per la durata specificata in [Stampa riservata] nelle impostazioni di sistema prima di cancellare un nuovo file di stampa riservata. Durante tale periodo è possibile stampare o eliminare il nuovo file di stampa riservata. È inoltre possibile stampare o eliminare un file di stampa riservata in modo da poterne memorizzare uno nuovo nella stampante. Per ulteriori informazioni su [Stampa riservata], vedere P.282 "Impostazioni di sistema". • Il file di stampa riservata ha troppe pagine o è troppo grande. Ridurre il numero di pagine da stampare o utilizzare un'impostazione più bassa per [Gradazione:] in [Qual.stamp.]. Per informazioni, vedere la Guida del driver di stampa.
<p>C'è un ritardo considerevole tra il comando di avvio stampa e l'inizio della stampa.</p>	<ul style="list-style-type: none"> • Il tempo di elaborazione dipende dal volume dei dati. I volumi elevati di dati, come documenti con molti elementi grafici, richiedono più tempo per l'elaborazione. • Se sullo schermo appare "Elaborazione...", la macchina sta ricevendo dei dati. Attendere qualche istante. • Per velocizzare il processo, ridurre la risoluzione di stampa tramite il driver di stampa. Per informazioni, vedere la Guida del driver di stampa. • La macchina sta calibrando il colore. Attendere qualche istante.
<p>Le stampe cadono dietro la macchina quando vengono consegnate.</p>	<p>Sollevarle la guida finale appropriata (anteriore per il formato A4, posteriore per il formato Legal). Vedere P.32 "Esterno: vista posteriore".</p>

Problema	Soluzione
Le stampe non si impilano correttamente.	<ul style="list-style-type: none"> • La carta è umida. Usare carta conservata correttamente. Vedere P.84 "Carta e altri supporti". • Selezionare [Liv.2:Medio] o [Liv.3:Forte] in [Livello antiumidità] nelle [Impostaz.sistema]. Nota bene: se si seleziona [Liv.2:Medio] o [Liv.3:Forte], il completamento della prima stampa richiederà più tempo rispetto a quelle successive. • Sollevare la guida finale appropriata (anteriore per il formato A4, posteriore per il formato Legal). Vedere P.32 "Esterno: vista posteriore".
Tutta la stampa risulta sfocata.	<ul style="list-style-type: none"> • La carta è umida. Usare carta conservata correttamente. Vedere P.84 "Carta e altri supporti". • Selezionare [Liv.1:Debole], [Liv.2:Medio] o [Liv.3:Forte] in [Livello antiumidità] nelle [Impostaz.sistema]. Nota bene: se si seleziona [Liv.2:Medio] o [Liv.3:Forte], il completamento della prima stampa richiederà più tempo rispetto a quelle successive. • Se viene abilitato [Risparmio toner] in [Impostaz.sistema], generalmente la stampa risulta meno densa. • Se nella scheda [Qual.stamp.] o in [Impostazioni stampante] (driver di stampa PostScript 3) si seleziona [Attivo] per [Economy Color] (driver di stampa PCL), la stampa avrà una densità inferiore. Per informazioni, vedere la Guida del driver di stampa. • Il toner è quasi esaurito. Se sullo schermo compaiono "Toner quasi esaurito Sost.richiesta a breve: Cartuccia toner (X)" ("X" indica il colore del toner), sostituire la cartuccia di stampa indicata. • È possibile che si sia formata della condensa. Se si verificano rapide variazioni di temperatura o di umidità, utilizzare la stampante soltanto dopo l'acclimatamento.
Il toner è polveroso e si stacca dalla carta o l'immagine stampata ha un aspetto opaco.	Assicurarsi che le leve dell'unità di fusione siano in posizione corretta. Sollevare le leve dell'unità di fusione.
Le buste stampate escono stropicciate.	Assicurarsi che le leve dell'unità di fusione siano in posizione corretta. Abbassare le leve dell'unità di fusione.

Modificare le impostazioni del driver di stampa

È possibile eliminare alcuni problemi modificando le impostazioni del driver di stampa come descritto di seguito:

Possibile causa	Soluzione
Non è possibile stampare correttamente alcuni dati o l'immagine di stampa utilizzando una determinata applicazione.	<ul style="list-style-type: none"> • Aumentare le impostazioni relative alla qualità di stampa. • Regolare la densità del colore. • Impostare la stampa del documento in scala di grigi.
Alcuni caratteri risultano sbiaditi o non vengono affatto stampati.	<ul style="list-style-type: none"> • Aumentare le impostazioni relative alla qualità di stampa. • Impostare la stampa del documento in scala di grigi.

I colori di stampa non corrispondono a quelli visualizzati sullo schermo

Se i colori delle immagini visualizzate sullo schermo del computer non corrispondono a quelli delle immagini stampate, la causa potrebbe essere una tra le seguenti.

Possibile causa	Soluzione
Non è stata specificata la stampa a colori per questi dati.	Assicurarsi che sia l'applicazione sia il driver siano configurati per la stampa a colori. Per informazioni, vedere la Guida del driver di stampa.
Non sono state configurate le impostazioni relative alla qualità di stampa.	Configurare le impostazioni relative alla qualità di stampa. Per informazioni, vedere la Guida del driver di stampa.
Nella macchina non è abilitata la comunicazione bidirezionale.	Se non è stata attivata la comunicazione bidirezionale, il tono delle immagini stampate potrebbe differire da quello delle immagini visualizzate. Abilitare quindi la comunicazione bidirezionale. Vedere P. 135 "Opzioni di configurazione e impostazioni della carta".

Possibile causa	Soluzione
[Economy Color] è abilitata nella scheda [Qual.stamp.] (driver di stampa PCL) o in [Impostazioni stampa] (driver di stampa PostScript 3).	Se è abilitata la funzione Economy Color, le stampe verranno effettuate con una densità inferiore e la gradazione del colore potrebbe risultare diversa. Per informazioni, vedere la Guida del driver di stampa.

Le posizioni di stampa non corrispondono a quelle visualizzate

Se la posizione degli elementi sulla pagina stampata differisce da quella visualizzata sullo schermo del computer, la causa potrebbe essere una tra le seguenti.

Possibile causa	Soluzione
Non sono state configurate le impostazioni di layout della pagina.	Assicurarsi che le impostazioni di layout della pagina siano configurate correttamente nell'applicazione.
Il formato della carta non corrisponde a quello della carta caricata.	Assicurarsi che il formato carta selezionato nella finestra di dialogo delle proprietà della stampante corrisponda a quello della carta caricata. Per informazioni, vedere la Guida del driver di stampa.
L'area stampabile è stata modificata.	Impostare l'area stampabile sul livello massimo. Per informazioni, vedere la Guida del driver di stampa.

Problemi relativi alla copiatrice

Questa sezione illustra i problemi di copiatura e le possibili soluzioni.

Problema	Soluzione
Le pagine fotocopiate non sono nell'ordine corretto.	Per fascicolare le pagine come necessario, modificare l'impostazione [Fascicolazione] nelle impostazioni copiatrice dal pannello di controllo. Per informazioni sulla [Fascicolazione], vedere P.261 "Impostazioni copia".
Le pagine fotocopiate sono vuote.	L'originale non è stato posizionato correttamente. Quando si utilizza il vetro di esposizione, posizionare gli originali a faccia in giù. Quando si utilizza l'ADF, posizionare gli originali a faccia in su. Vedere P.122 "Posizionare gli originali".
È stato copiato l'originale sbagliato.	Se le copie vengono effettuate dal vetro di esposizione, assicurarsi che non vi siano originali nell'ADF.
Le copie sono troppo chiare o troppo scure.	Regolare la densità dell'immagine. Vedere P.174 "Regolare la densità dell'immagine".
Le copie sono diverse dagli originali.	Selezionare il modo di scansione corretto in base al tipo di originale. Vedere P.175 "Selezionare il tipo di documento a seconda dell'originale".
Quando viene fotocopata una stampa fotografica, appaiono delle macchie nere.	L'originale potrebbe aver aderito al vetro di esposizione a causa dell'elevata umidità. Posizionare l'originale sul vetro di esposizione, quindi collocarvi sopra due o tre fogli di carta bianca. Lasciare aperto l'ADF durante la copia.
Viene prodotto un effetto moiré. 	L'originale probabilmente presenta delle aree con linee o punti molto pronunciati. L'effetto moiré potrebbe essere risolto cambiando l'impostazione relativa alla qualità dell'immagine da [Foto] a [Misto]. Vedere P.175 "Selezionare il tipo di documento a seconda dell'originale".

Problema	Soluzione
La carta copiata è sporca.	<ul style="list-style-type: none">• La densità dell'immagine è troppo alta. Regolare la densità dell'immagine. Vedere P. 174 "Regolare la densità dell'immagine".• Il toner sulla superficie stampata non è asciutto. Non toccare le superfici stampate subito dopo la stampa. Rimuovere i fogli appena stampati uno ad uno, facendo attenzione a non toccare le parti stampate.• Il vetro di esposizione o l'ADF sono sporchi. Vedere P. 423 "Pulizia".• Prima di collocare gli originali sul vetro di esposizione, assicurarsi che il toner o il liquido di correzione siano asciutti.
Quando si effettuano copie dal vetro di esposizione, l'area di stampa della copia non è allineata con l'originale.	Collocare l'originale rivolto verso il basso, assicurandosi che sia allineato all'angolo posteriore sinistro e che sia ben schiacciato contro il vetro di esposizione.

Problemi relativi allo scanner

Questa sezione illustra i problemi dello scanner e le possibili soluzioni.

Problema	Soluzione
La macchina non inizia la scansione.	L'ADF o lo sportello dell'ADF è aperto. Se l'ADF o lo sportello dell'ADF è aperto, non è possibile acquisire documenti utilizzando l'ADF. Chiudere l'ADF o lo sportello dell'ADF.
L'immagine acquisita è sporca.	<ul style="list-style-type: none"> • Il vetro di esposizione o l'ADF sono sporchi. Vedere P. 423 "Pulizia". • Prima di collocare gli originali sul vetro di esposizione, assicurarsi che il toner o il liquido di correzione siano asciutti.
L'immagine acquisita è distorta o non in posizione.	L'originale è stato spostato durante la scansione. Non spostare l'originale durante la scansione.
L'immagine scansionata è rovesciata.	L'originale è stato posizionato rovesciato. Sistemare l'originale nell'orientamento corretto. Vedere P.122 "Posizionare gli originali".
L'immagine acquisita è vuota.	L'originale è stato posizionato con le facciate anteriore e posteriore invertite. Quando si utilizza il vetro di esposizione, posizionare gli originali a faccia in giù. Quando si utilizza l'ADF, collocare gli originali a faccia in su. Vedere P.122 "Posizionare gli originali".
L'immagine scansionata è troppo scura o troppo chiara.	Regolare la densità dell'immagine. Vedere P.195 "Regolare la densità dell'immagine"
Le funzioni Scan to E-mail, Scan to FTP o Scan to Folder non funzionano.	Controllare che il disco flash USB sia inserito nella macchina. Se è inserito un supporto USB, è possibile utilizzare solo la funzione Scan to USB dal pannello di controllo, ma non altre funzioni.

Problemi relativi al fax

Questa sezione illustra i problemi del fax e le possibili soluzioni.

Quando sul giornale fax o sul rapporto dello stato di trasmissione appare un codice errore

La tabella seguente illustra il significato dei codici errore che appaiono sotto "Risultati" nel giornale fax o nel rapporto dello stato di trasmissione, e spiega cosa fare per ciascun codice errore.

"X" rappresenta un numero contenuto nei codici errore che varia in base alla situazione specifica.

Codice di errore	Soluzione
1XXX11	<p>Durante l'invio di un fax in modalità Trasmissione immediata, si è inceppato un originale nell'ADF.</p> <ul style="list-style-type: none"> • Rimuovere gli originali inceppati e riposizionarli. Vedere P.378 "Rimuovere gli inceppamenti verificatisi durante la scansione". • Assicurarsi che gli originali siano adatti alla scansione. Vedere P.122 "Posizionare gli originali".
1XXX21	<p>Non è stato possibile collegare la linea correttamente.</p> <ul style="list-style-type: none"> • Assicurarsi che la linea telefonica sia collegata correttamente alla macchina. • Scollegare la linea telefonica dalla macchina e collegare un telefono standard al suo posto. Assicurarsi di poter effettuare chiamate tramite il telefono. Se non è possibile effettuare chiamate in questo modo, contattare la compagnia telefonica. • Se il problema persiste, contattare l'assistenza o l'agente di vendita.

Codice di errore	Soluzione
Da 1XXX22 a 1XXX23	<p>Quando si tenta di inviare un fax, non è possibile comporre il numero.</p> <ul style="list-style-type: none">• Assicurarsi che il numero di fax selezionato sia corretto.• Assicurarsi che la destinazione sia un fax.• Assicurarsi che la linea non sia occupata.• Potrebbe essere necessario inserire una pausa tra le cifre da digitare. Premere il tasto [Pausa/Riselezione] ad esempio dopo il codice area.• Assicurarsi che [PSTN/PBX] in [Strum. ammin.] sia impostato correttamente in base al metodo di connessione alla rete telefonica utilizzato. Vedere P.303 "Impostazioni amministratore".
Da 1XXX32 a 1XXX84	<p>Si è verificato un errore durante l'invio di un fax.</p> <ul style="list-style-type: none">• Assicurarsi che la linea telefonica sia collegata correttamente alla macchina.• Scollegare la linea telefonica dalla macchina e collegare un telefono standard al suo posto. Assicurarsi di poter effettuare chiamate tramite il telefono. Se non è possibile effettuare chiamate in questo modo, contattare la compagnia telefonica.• Se il problema persiste, contattare l'assistenza o l'agente di vendita.

Codice di errore	Soluzione
2XXX14	<p>La macchina non è stata in grado di stampare un fax ricevuto oppure la memoria della macchina si è riempita durante la ricezione di un fax perché il documento era troppo grande.</p> <ul style="list-style-type: none"> • Il vassoio carta era vuoto. Caricare la carta nel vassoio carta. Vedere P.98 "Caricare la carta". • Il vassoio impostato per [Seleziona vassoio carta] in [Impostazioni fax] non contiene carta formato A4, Letter o Legal. Caricare carta di un formato valido nel vassoio e configurare le impostazioni formato carta adeguate in [Impostaz.sistema]. • Uno sportello o un vassoio erano aperti. Chiudere lo sportello o il vassoio. • Si è verificato un inceppamento carta. Rimuovere la carta inceppata. Vedere P.372 "Rimuovere gli inceppamenti carta". • Una cartuccia di stampa era vuota. Sostituire la cartuccia di stampa. Vedere P.410 "Sostituire le cartucce di stampa". • Il fax ricevuto era troppo grande. Chiedere al mittente di inviare nuovamente il documento diviso in parti più piccole e tramite più fax, oppure con una risoluzione minore.
Da 2XXX32 a 2XXX84	<p>Si è verificato un errore durante la ricezione di un fax.</p> <ul style="list-style-type: none"> • Assicurarsi che la linea telefonica sia collegata correttamente alla macchina. • Scollegare la linea telefonica dalla macchina e collegare un telefono standard al suo posto. Assicurarsi di poter effettuare chiamate tramite il telefono. Se non è possibile effettuare chiamate in questo modo, contattare la compagnia telefonica. • Se il problema persiste, contattare l'assistenza o l'agente di vendita.

Codice di errore	Soluzione
3XXX11	<p>Durante l'invio di un Internet Fax si è interrotta la connessione al server.</p> <ul style="list-style-type: none"> • Controllare che il cavo di rete sia collegato correttamente alla macchina. • Controllare che le impostazioni di rete come le impostazioni dell'indirizzo IP, DNS e SMPT siano state configurate correttamente (assicurarsi che non sia stato utilizzato nessun carattere a doppio byte). Vedere P.339 "Configurazione delle impostazioni di rete".
3XXX12	<p>Durante l'invio di un Internet Fax la trasmissione e-mail non è riuscita.</p> <ul style="list-style-type: none"> • Si è verificato un errore nella testata dell'e-mail. Controllare che le impostazioni di rete come le impostazioni dell'indirizzo IP, DNS e SMPT siano state configurate correttamente (assicurarsi che non sia stato utilizzato nessun carattere a doppio byte). Vedere P.339 "Configurazione delle impostazioni di rete".
3XXX13	<p>Durante l'invio di un Internet Fax la trasmissione e-mail non è riuscita.</p> <ul style="list-style-type: none"> • Si è verificato un errore nella sezione testata dell'e-mail. Controllare che le impostazioni di rete come le impostazioni dell'indirizzo IP, DNS e SMPT siano state configurate correttamente (assicurarsi che non sia stato utilizzato nessun carattere a doppio byte). Vedere P.339 "Configurazione delle impostazioni di rete".
3XXX14	<p>Durante l'invio di un Internet Fax la trasmissione e-mail non è riuscita.</p> <ul style="list-style-type: none"> • Si è verificato un errore nel file TIFF convertito. Controllare che le impostazioni di rete come le impostazioni dell'indirizzo IP, DNS e SMPT siano state configurate correttamente (assicurarsi che non sia stato utilizzato nessun carattere a doppio byte). Vedere P.339 "Configurazione delle impostazioni di rete".

Codice di errore	Soluzione
3XXX33	<p>La memoria della macchina ha raggiunto il limite massimo durante l'invio di un Internet Fax.</p> <ul style="list-style-type: none"> • Il fax era troppo grande. Reinviare il documento dividendolo in tanti fax più piccoli o inviarlo con una risoluzione minore.
4XXX21	<p>Durante l'invio di un Internet Fax si è interrotta la connessione al server.</p> <ul style="list-style-type: none"> • Controllare che il cavo di rete sia collegato correttamente alla macchina. • Controllare che le impostazioni di rete come le impostazioni dell'indirizzo IP, DNS e SMTP siano state configurate correttamente (assicurarsi che non sia stato utilizzato nessun carattere a doppio byte). Vedere P.339 "Configurazione delle impostazioni di rete".
4XXX22	<p>Durante la ricezione di un Internet Fax la ricezione e-mail non è riuscita.</p> <ul style="list-style-type: none"> • Il comando LIST al server POP3 non è riuscito. Chiedere al mittente di controllare le impostazioni e-mail.
4XXX23	<p>Durante la ricezione di un Internet Fax la ricezione e-mail non è riuscita.</p> <ul style="list-style-type: none"> • Si è verificato un errore nella testata dell'e-mail. Chiedere al mittente di controllare le impostazioni e-mail.
4XXX24	<p>Durante la ricezione di un Internet Fax la ricezione e-mail non è riuscita.</p> <ul style="list-style-type: none"> • Si è verificato un errore nella sezione testata dell'e-mail. Chiedere al mittente di controllare le impostazioni e-mail. • L'e-mail contiene un tipo di contenuto non valido oppure è stato ricevuto un tipo di file non supportato (ad esempio PDF o JPEG). Chiedere al mittente di controllare il tipo di file.
4XXX25	<p>Durante la ricezione di un Internet Fax la ricezione e-mail non è riuscita.</p> <ul style="list-style-type: none"> • Si è verificato un errore nella sezione del testo contenuta nel corpo dell'e-mail. Chiedere al mittente di controllare le impostazioni e-mail.

Codice di errore	Soluzione
4XXX26	<p>Durante la ricezione di un Internet Fax la ricezione e-mail non è riuscita.</p> <ul style="list-style-type: none"> • Si è verificato un errore nel file TIFF ricevuto (a causa di una condizione non indicata dai codici errore compresi tra 4XXX43 e 4XXX45). Chiedere al mittente di controllare il file TIFF.
4XXX42	<p>Durante la ricezione di un Internet Fax la ricezione e-mail non è riuscita.</p> <ul style="list-style-type: none"> • Si è verificato un errore nella sezione testata dell'e-mail. Chiedere al mittente di controllare le impostazioni e-mail.
4XXX43	<p>Non è stato possibile ricevere correttamente un file TIFF tramite la funzione Internet Fax.</p> <ul style="list-style-type: none"> • Il metodo di compressione del file TIFF ricevuto era diverso da MH/MR/MMR. Chiedere al mittente di controllare il file TIFF.
4XXX44	<p>Non è stato possibile ricevere correttamente un file TIFF tramite la funzione Internet Fax.</p> <ul style="list-style-type: none"> • La risoluzione del file TIFF non era supportata, oppure la larghezza del file TIFF era di formato A3 o B4. Chiedere al mittente di controllare il file TIFF.
4XXX45	<p>Non è stato possibile ricevere correttamente un file TIFF tramite la funzione Internet Fax.</p> <ul style="list-style-type: none"> • Il formato del file TIFF era diverso da TIFF-S/F. Chiedere al mittente di controllare il file TIFF.
4XXX46	<p>La memoria della macchina ha raggiunto il limite massimo durante la ricezione di un Internet Fax.</p> <ul style="list-style-type: none"> • Il fax era troppo grande. Chiedere al mittente di reinviare il documento diviso in parti più piccole tramite vari fax, o utilizzando una risoluzione minore.

Quando si verificano altri problemi

La seguente tabella spiega come risolvere problemi che non producono un codice errore.

Problema	Soluzione
Impossibile inviare fax.	Vedere le soluzioni fornite per gli errori compresi tra 1XXX32 e 1XXX84 nella tabella sopra.
Impossibile ricevere fax.	Vedere le soluzioni fornite per gli errori compresi tra 1XXX32 e 1XXX84 nella tabella sopra.
Impossibile ricevere fax nonostante sia possibile inviarli.	<ul style="list-style-type: none"> • Una cartuccia di stampa è vuota. Sostituire la cartuccia di stampa. Vedere P.410 "Sostituire le cartucce di stampa". • Il vassoio di uscita è vuoto. Caricare la carta nel vassoio carta. Vedere P.98 "Caricare la carta". • Se la modalità di ricezione fax è il modo FAX/TEL manuale, i fax devono essere ricevuti manualmente. Vedere P.244 "Ricezione di un fax".
Impossibile stampare i fax ricevuti.	<ul style="list-style-type: none"> • Il vassoio di uscita è vuoto. Caricare la carta nel vassoio carta. Vedere P.98 "Caricare la carta". • Il vassoio carta non contiene carta del formato corretto. Caricare carta del formato corretto nel vassoio carta.
I fax inviati appaiono macchiati o sporchi alla ricezione.	<ul style="list-style-type: none"> • Il vetro di esposizione o l'ADF sono sporchi. Vedere P. 423 "Pulizia". • Prima di collocare gli originali sul vetro di esposizione, assicurarsi che l'inchiostro o il liquido di correzione siano asciutti.
Il fax inviato appare vuoto alla ricezione.	L'originale è stato posizionato rovesciato. Sistemare l'originale nell'orientamento corretto. Vedere P.122 "Posizionare gli originali".
Lo sfondo delle immagini ricevute è sporco oppure sono visibili le immagini del retro degli originali.	La densità dell'immagine è troppo alta. Regolare la densità dell'immagine. Vedere P.227 "Regolare la densità dell'immagine".
Quando si tenta di inviare un fax, non è possibile comporre il numero.	Vedere le soluzioni fornite per gli errori compresi tra 1XXX22 e 1XXX23 nella tabella sopra.

Messaggi di stato e di errore visualizzati sul display

Questa sezione spiega il significato dei messaggi visualizzati sul display e cosa fare quando appare un determinato messaggio.

I messaggi sono elencati in ordine alfabetico nella tabella sottostante.

"X" indica le parti dei messaggi che cambiano in base alle situazioni specifiche, come tipo o formato carta, nomi dei vassoi o colori del toner.

Messaggio	Cause	Soluzioni
2XXX14	La macchina non è stata in grado di stampare un fax ricevuto oppure la memoria della macchina si è riempita durante la ricezione di un fax perché il documento era troppo grande.	<ul style="list-style-type: none"> • Il vassoio carta era vuoto. Caricare la carta nel vassoio carta. Vedere P.98 "Caricare la carta". • Il vassoio impostato per [Seleziona vassoio carta] in [Impostazioni fax] non contiene carta formato A4, Letter o Legal. Caricare carta di un formato valido nel vassoio e configurare le impostazioni formato carta adeguate in [Impostaz.sistema]. • Uno sportello o un vassoio erano aperti. Chiudere lo sportello o il vassoio. • Si è verificato un inceppamento carta. Rimuovere la carta inceppata. Vedere P.372 "Rimuovere gli inceppamenti carta". • Una cartuccia di stampa era vuota. Sostituire la cartuccia di stampa. Vedere P.410 "Sostituire le cartucce di stampa". • Il fax ricevuto era troppo grande. Chiedere al mittente di reinviare il documento diviso in parti più piccole tramite fax individuali, oppure di utilizzare una risoluzione inferiore.

Messaggio	Cause	Soluzioni
Sportello ADF aperto Chiudere lo sportello ADF	L'ADF è aperto.	<ul style="list-style-type: none"> • Chiudere completamente lo sportello.
Inceppam.originale ADF Aprire lo sportello ADF e Rimuovere la carta.	Si è verificato l'inceppamento di un originale nell'ADF.	<ul style="list-style-type: none"> • Rimuovere gli originali inceppati e riposizionarli. Vedere P.378 "Rimuovere gli inceppamenti verificatisi durante la scansione". • Assicurarsi che gli originali siano adatti alla scansione. Vedere P.122 "Posizionare gli originali".
Quasi pieno Vaschetta recupero toner	La vaschetta recupero toner è quasi piena.	Preparare una nuova vaschetta recupero toner.
Disponib.: Copia 2 facc. A4/B5/LG/LT/EXE F/Folio/ FoolScap/16K	Non è stato possibile effettuare una copia a due facciate perché il vassoio non contiene carta di formato adeguato, che può essere A4, B5, Letter, Legal, Executive, 8" x 13", 8 1/2" x 13", Folio o 16K.	<ul style="list-style-type: none"> • Specificare il vassoio contenente la carta di formato A4, B5, Letter, Legal o Executive (escluso il vassoio bypass) nell'impostazione [Seleziona carta]. Vedere P.261 "Impostazioni copia". • Specificare i formati A4, B5, Letter, Legal, Executive, 8" x 13", 8 1/2" x 13", Folio o 16K per il vassoio selezionato per stampare le copie. Vedere P.282 "Impostazioni di sistema".
Disponib.: Copia 2 facc. Vass.1 o Vass.2	Non è stato possibile effettuare una copia a due facciate perché l'alimentazione carta è impostata dal vassoio bypass.	Specificare un'impostazione diversa da [Vassoio bypass] per l'impostazione [Seleziona carta]. Vedere P.261 "Impostazioni copia".

Messaggio	Cause	Soluzioni
Disponib.: Copia cartaID A4 o 8 1/2 x 11	Non è stato possibile effettuare una copia carta ID perché il vassoio non contiene la carta del formato adatto (A4 o Letter).	<ul style="list-style-type: none"> • Impostare la macchina per stampare copie utilizzando i formati A4 o Letter nell'impostazione [Seleziona carta]. Vedere P.261 "Impostazioni copia". • Specificare il formato A4 o Letter per il vassoio di alimentazione selezionato. Vedere P.282 "Impostazioni di sistema".
Imposs.copiare impost. Comb.: 2 su 1 / 4 su 1	Non è stato possibile effettuare copie 2-su-1 o 4-su-1 perché il vassoio non contiene carta del formato adatto: A4, Letter o Legal.	<ul style="list-style-type: none"> • Impostare la macchina per stampare le copie utilizzando carta formato A4, Letter o Legal nell'impostazione [Seleziona carta]. Vedere P.261 "Impostazioni copia". • Specificare il formato A4, Letter o Legal per il vassoio selezionato. Vedere P.282 "Impostazioni di sistema".
Impossibile copiare. Posiz. originali su ADF	Non è stato possibile effettuare copie 2 su 1, 4 su 1 o copie a 2 facciate perché gli originali non erano posizionati nell'ADF.	<ul style="list-style-type: none"> • Utilizzare l'ADF anche per la copia di un foglio singolo. • Se è necessario utilizzare il vetro di esposizione, disattivare [Comb. 2 su 1], [Comb. 4 su 1] o [Copia 2 facciate] in impostazioni copia, quindi riprovare. Vedere P.261 "Impostazioni copia".
Controll.formato carta	Il formato carta impostato per il documento non corrisponde a quello del vassoio specificato.	Premere [AvanPag] per iniziare la stampa oppure [ResetLav] per cancellare il lavoro.
Controllare tipo carta	Il tipo di carta impostato per il documento non corrisponde a quello del vassoio specificato.	Premere [AvanPag] per iniziare la stampa oppure [ResetLav] per cancellare il lavoro.

Messaggio	Cause	Soluzioni
Connessione fallita	Non è stato possibile collegare la linea correttamente.	<ul style="list-style-type: none"> • Assicurarsi che la linea telefonica sia collegata correttamente alla macchina. • Scollegare la linea telefonica dalla macchina e collegare un telefono standard al suo posto. Assicurarsi di poter effettuare chiamate tramite il telefono. Se non è possibile effettuare chiamate in questo modo, contattare la compagnia telefonica.
Sportello aperto	Uno degli sportelli è aperto.	Chiudere completamente lo sportello.
Pulire sensore densità	La macchina non ha regolato la registrazione colore.	Pulire il sensore di densità del toner. Vedere P.424 "Pulizia del sensore di densità del toner".
Destinaz.non programmata	Nessun Numero rapido è associato al pulsante One Touch premuto.	<ul style="list-style-type: none"> • Premere un pulsante One Touch diverso. • Assegnare una destinazione registrata ad un pulsante One Touch. Vedere P. 179 "Registrazione le destinazioni di scansione".
Selezione fallita	Non è stato possibile inviare il fax.	<ul style="list-style-type: none"> • Assicurarsi che il numero di fax selezionato sia corretto. • Assicurarsi che la destinazione sia un fax. • Assicurarsi che la linea non sia occupata. • Potrebbe essere necessario inserire una pausa tra le cifre da digitare. Premere il tasto [Pausa/Riselezione] ad esempio dopo il codice area.

Messaggio	Cause	Soluzioni
Superata dim.max.e-mail	Le dimensioni del file scansionato superano le dimensioni massime dei file che possono essere inviati tramite e-mail.	<ul style="list-style-type: none"> • Configurare [Risoluzione] nelle impostazioni dello scanner per ridurre la risoluzione di scansione. Vedere P.267 "Impostazioni dello scanner". • Configurare [Dimensione max. e-mail] nelle impostazioni dello scanner per aumentare il formato consentito. Vedere P.267 "Impostazioni dello scanner".
Impossibile accedere al file Premere tasto Cancellata	La funzione Scan to USB non ha funzionato perché la macchina non è riuscita ad accedere al supporto USB in modo corretto.	Utilizzare un supporto USB non protetto da password o da scrittura.
Impossibile creare file Premere tasto Cancellata	La funzione Scan to USB non ha funzionato perché il supporto USB non disponeva di sufficiente spazio libero in memoria.	Utilizzare un supporto USB con spazio in memoria sufficiente.
Overflow memoria lav.fax	Il numero dei lavori fax in memoria (fax non inviati o non stampati) ha raggiunto il limite massimo, pertanto non è possibile archiviare nuovi lavori.	Attendere finché i lavori in sospeso vengono trasmessi o stampati.
Timeout I/O	Il periodo di timeout impostato in [Timeout I/O] scade quando la stampa viene interrotta frequentemente da dati provenienti da altre porte, oppure quando i dati di stampa sono voluminosi e la loro elaborazione richiede molto tempo.	Se [Timeout I/O] è impostato su 15 secondi, aumentare tale periodo. Per informazioni, vedere P.282 "Impostazioni di sistema".
Toner non orig.:X	Una cartuccia di stampa non supportata è installata per il colore indicato.	Rimuovere e sostituire con una cartuccia di stampa indicata da un rivenditore autorizzato.

Messaggio	Cause	Soluzioni
Incepp.interno	Si è verificato un inceppamento carta nella macchina.	Rimuovere la carta inceppata. Vedere P.372 "Rimuovere gli inceppamenti carta".
Memoria quasi piena	Durante la copia con fascicolazione, la memoria ha quasi raggiunto il limite massimo.	Se rimangono ancora molti originali da scansire, è consigliabile iniziare a stampare e copiare i rimanenti originali separatamente. Se gli originali vengono scansionati dall'ADF, rimuovere eventuali pagine rimanenti dall'ADF.
Overflow memoria	<ul style="list-style-type: none"> • I dati sono troppo voluminosi o troppo complessi per essere stampati. • Se si tenta di stampare un file di stampa riservato archiviato nella macchina con la [Gradazione:] del driver di stampa impostata su [Fine] nella scheda [Qual.stamp.], la stampa potrebbe essere annullata in base all'utilizzo corrente della memoria della macchina. • Quando si stampa su carta formato Legal con determinate impostazioni di qualità stampa, i dati di stampa potrebbero essere troppo voluminosi e la stampa potrebbe essere annullata. 	<ul style="list-style-type: none"> • Selezionare [600 × 600 1bit] in [Risoluzione] in [Impostazioni Stampante] per ridurre le dimensioni dei dati. Vedere P.308 "Impostazioni della funzione stampante". • Stampare o eliminare altri file di stampa riservata dalla macchina, quindi stampare i file di stampa riservata che la macchina non era riuscita a stampare. In alternativa, reinviare il file di stampa riservata alla macchina con [Gradazione:] impostata su [Velocità] o [Standard], quindi stampare il file di stampa riservata. • Se si utilizza il driver di stampa PCL, impostare [Gradazione:] in [Qual.stamp.] su [Velocità] o su [Standard]. Se si utilizza il driver di stampa PostScript 3, impostare [Qual.stamp.:] in [Impostazioni stampante] su [Standard] o su [Alta qualità].

Messaggio	Cause	Soluzioni
Overflow memoria	<ul style="list-style-type: none"> La memoria della macchina ha raggiunto il limite massimo durante la scansione della prima pagina dell'originale da memorizzare prima della trasmissione. La memoria della macchina ha raggiunto il limite massimo durante l'invio di un fax tramite la funzione LAN-Fax. 	Reinviare il documento dividendolo in tanti fax più piccoli o inviarlo con una risoluzione minore.
Overflow memoria TX Annulla	La memoria ha raggiunto il limite massimo durante la scansione della seconda pagina o di pagine successive dell'originale, nel tentativo di inviare un fax in modalità Trasmissione da memoria.	Premere [TX] per inviare solo le pagine scansionate e memorizzate, oppure premere [Annulla] per cancellare.
Incepp.: Unità F-R Rimuovere la carta	La carta si è inceppata nell'unità fronte-retro.	Rimuovere la carta inceppata. Vedere P.372 "Rimuovere gli inceppamenti carta".
Incepp.:Vass.carta	La carta si è inceppata nel vassoio carta.	Rimuovere la carta inceppata. Vedere P.372 "Rimuovere gli inceppamenti carta".
Incepp.:Vass.stand.	La carta si è inceppata nella zona di uscita della carta.	Rimuovere la carta inceppata. Vedere P.372 "Rimuovere gli inceppamenti carta".
Incepp.:Vassoio 1	La carta si è inceppata nel vassoio di alimentazione dell'ADF.	Rimuovere la carta inceppata. Vedere P.378 "Rimuovere gli inceppamenti verificatisi durante la scansione".
Incepp.:Vassoio 2	La carta si è inceppata nel vassoio di uscita dell'ADF.	Rimuovere la carta inceppata. Vedere P.378 "Rimuovere gli inceppamenti verificatisi durante la scansione".
Errore comunicaz.rete	La connessione con il server è stata persa durante l'invio o la ricezione di dati.	Contattare l'amministratore di rete.

Messaggio	Cause	Soluzioni
Rete non pronta	Non è stato possibile inviare un file scansionato perché la macchina non ha ricevuto tutte le informazioni relative all'indirizzo IP dal server DHCP.	Attendere finché la macchina riceve tutte le informazioni relative all'indirizzo IP, quindi ritentare l'operazione.
Tasto Amplificato o Stop	Il ricevitore della macchina è rimasto sganciato per un lungo periodo.	Riagganciare il ricevitore o premere il tasto [Cancella/Stop].
Carta esaurita: X	Il vassoio indicato ha terminato la carta.	Caricare carta nel vassoio indicato. Vedere P.98 "Caricare la carta".
Toner esaurito: X Continuare la stampa?	La macchina ha esaurito il toner indicato.	<ul style="list-style-type: none"> • Premere [No] per annullare il lavoro e sostituire la cartuccia di stampa indicata. Vedere P.410 "Sostituire le cartucce di stampa". • Premere [Sì] per terminare di stampare prima di sostituire la cartuccia di stampa indicata.
Riavviare la macchina	È necessario riavviare la macchina.	Spegnere la macchina e riaccenderla.
Rimuovere la carta: Vassoio bypass	La macchina non ha eseguito il lavoro di stampa perché sono stati specificati come vassoi di alimentazione il vassoio 1 o il vassoio 2, ma la carta è stata caricata nel vassoio bypass.	Rimuovere la carta dal vassoio bypass.
Sostituire unità fusione	L'unità di fusione non è più utilizzabile ed è necessario sostituirla.	Contattare l'assistenza o l'agente di vendita.
Sostit.cingh.trasf. int.	La cinghia di trasferimento non è più utilizzabile ed è necessario sostituirla.	Contattare l'assistenza o l'agente di vendita.
Sostituire: Vaschetta recupero toner	La vaschetta recupero toner è piena.	Sostituire la vaschetta recupero toner con una nuova. Vedere P.416 "Sostituire la vaschetta recupero toner".

Messaggio	Cause	Soluzioni
Errore comunic.RX	Si è verificato un errore di ricezione e il fax non è stato ricevuto correttamente.	Se possibile, contattare il mittente del fax e chiedere di inviarlo nuovamente.
Scans.(NW) disconnessa	Non è stato possibile inviare un fax perché il cavo ethernet non era collegato in modo corretto.	Ricollegare il cavo Ethernet adeguatamente, quindi ritentare l'operazione.
Scans.(USB) disconnessa	Il cavo USB è stato disconnesso durante la scansione dal computer.	Ricollegare il cavo USB adeguatamente, quindi ritentare l'operazione.
Conness.server fallita	Non è stato possibile inviare un file perché la destinazione non era raggiungibile.	Assicurarsi che la destinazione sia stata registrata correttamente, quindi ritentare l'operazione.
Errore risposta server	Si è verificato un errore nella comunicazione con il server prima di iniziare la trasmissione.	Assicurarsi che la destinazione sia stata registrata correttamente, quindi ritentare l'operazione. Se non è stato possibile risolvere il problema, contattare l'amministratore di rete.
Chiamata assistenza - X	Si è verificato un errore irreversibile all'hardware e la macchina non funziona più.	Contattare l'assistenza o l'agente di vendita.
Posiz. carta corretta	Il vassoio impostato per [Seleziona vassoio carta] in [Impostazioni Fax] non contiene carta formato A4, Letter o Legal.	Durante la visualizzazione del messaggio, premere il tasto [OK]. Appare un menu per modificare il formato carta del vassoio in uso. Caricare carta formato A4/Letter/Legal nel vassoio, selezionare il formato corrispondente utilizzando i tasti [▲][▼], quindi premere il tasto [OK]. A questo punto la macchina stamperà il fax. Verrà modificata l'impostazione formato carta per il vassoio nelle impostazioni di sistema. Vedere P.282 "Impostazioni di sistema".

Messaggio	Cause	Soluzioni
Posiz. originali su ADF Imposs.usare vetro espos. con [Formato scansione].	Non è stato possibile eseguire la scansione perché gli originali non erano collocati nell'ADF, nonostante la macchina sia impostata per scansire originali di formato maggiore di A4/ Letter.	<ul style="list-style-type: none"> Utilizzare l'ADF anche per scansire originali di formato A4/Letter o di formato minore. Se è necessario utilizzare il vetro di esposizione, impostare il formato A4/Letter in [Formato scansione] nelle impostazioni dello scanner, quindi riprovare. Vedere P.267 "Impostazioni dello scanner".
Errore impostazione: Vaschetta recupero toner	La vaschetta recupero toner non è stata installata in modo corretto.	Reinstallare la vaschetta recupero toner. Vedere P.416 "Sostituire la vaschetta recupero toner".
Toner quasi esaurito Sost.richiasta a breve: Cartuccia toner (X)	La cartuccia di stampa è quasi vuota.	Preparare una nuova cartuccia di stampa.
Errore imp.toner: X	La cartuccia di stampa non è stata installata o non è stata installata correttamente.	Reinstallare la cartuccia di stampa. Vedere P.410 "Sostituire le cartucce di stampa".
Errore comunic.TX	Si è verificato un errore di trasmissione e il fax non è stato trasmesso correttamente.	Se l'impostazione [Riselezione auto] è abilitata, la macchina riseleziona il numero e riprova. Se falliscono tutti i tentativi o la macchina è in modalità Trasmissione immediata, il fax non verrà trasmesso. Ritentare l'operazione.
Tipo carta non disponib.	Non è stato possibile effettuare copie a 2 facciate perché il vassoio non contiene un tipo di carta adeguato, che può essere carta sottile, comune, di spessore medio, riciclata, colorata, prestampata o perforata.	<ul style="list-style-type: none"> Specificare il vassoio contenente il tipo di carta corretto (tranne il vassoio bypass) nell'impostazione [Seleziona carta]. Vedere P.261 "Impostazioni copia". Specificare il tipo di carta valido per il vassoio selezionato per la stampa delle copie. Vedere P.282 "Impostazioni di sistema".

Messaggio	Cause	Soluzioni
Dispositiv.non supportato Rimuovere	La funzione Scan to USB non ha funzionato perché è stato utilizzato un dispositivo USB diverso da un supporto USB, oppure un supporto USB con un sistema file non supportato.	Utilizzare un supporto USB compatibile con la funzione Scan to USB.
Dispositiv.non supportato Premere tasto Cancella	La funzione Scan to USB non ha funzionato perché è stato utilizzato un dispositivo USB diverso da un supporto USB, oppure un supporto USB con un sistema file non supportato.	Utilizzare un supporto USB compatibile con la funzione Scan to USB.
Hub USB non supportato Rimuovere	La funzione Scan to USB non ha funzionato perché è stato utilizzato un dispositivo USB diverso da un supporto USB, oppure un supporto USB con un sistema file non supportato.	Utilizzare un supporto USB compatibile con la funzione Scan to USB.
USB disconnesso Premere tasto Cancella	La funzione Scan to USB non ha funzionato perché il supporto USB è stato rimosso prima del termine dell'operazione.	Assicurarsi che il supporto USB sia ben inserito nella macchina. Non disinserire il supporto USB finché sul display non appare la scritta "Pronto".
Overflow memoria USB Premere tasto Cancella	La funzione Scan to USB non ha funzionato perché il supporto USB non disponeva di sufficiente spazio libero in memoria.	Utilizzare un supporto USB con spazio in memoria sufficiente.
Protetto da scrittura Premere tasto Cancella	La funzione Scan to USB non ha funzionato perché la macchina non è riuscita ad accedere al supporto USB in modo corretto.	Utilizzare un supporto USB non protetto da password o da scrittura.

Sostituire le cartucce di stampa

ATTENZIONE

- Non bruciare il toner (nuovo o usato) o i contenitori del toner. In caso contrario, si rischia di bruciarsi. Il toner si incendia a contatto con fiamme libere.

ATTENZIONE

- Non conservare il toner (nuovo o usato) o i contenitori del toner in prossimità di fiamme libere. In caso contrario, potrebbero verificarsi incendi o ustioni. Il toner si incendia a contatto con fiamme libere.

ATTENZIONE

- Tenere sempre lontano dai bambini i prodotti in polietilene (sacchetti, guanti, ecc.) forniti con la stampante. Possono provocare il soffocamento se entrano in contatto con la bocca o il naso.

AVVERTIMENTO

- Non schiacciare né comprimere i contenitori del toner. In caso contrario, il toner può fuoriuscire e macchiare la pelle, i vestiti e il pavimento o essere accidentalmente ingerito.

AVVERTIMENTO

- Tenere fuori dalla portata dei bambini il toner (nuovo o usato), i contenitori del toner e i componenti che sono stati a contatto con il toner.

AVVERTIMENTO

- In caso di inalazione di toner o toner usato, praticare gargarismi con abbondante acqua e recarsi all'aria aperta. Se necessario, consultare un medico.

AVVERTIMENTO

- Quando si rimuove la carta inceppata o si sostituisce il toner, evitare che il toner (nuovo o usato) macchi i vestiti. Se il toner entra in contatto con i vestiti, lavare l'area macchiata con acqua fredda. L'acqua calda fissa il toner nel tessuto, rendendo impossibile la rimozione della macchia.

AVVERTIMENTO

- Quando si rimuove la carta inceppata o si sostituisce il toner, evitare che il toner (nuovo o usato) macchi la pelle. Se la pelle entra in contatto con il toner, lavare accuratamente con acqua e sapone la zona interessata.

⚠ AVVERTIMENTO

- Se il toner, nuovo o usato, entra in contatto con gli occhi, sciacquarli immediatamente con abbondante acqua. Se necessario, consultare un medico.

⚠ AVVERTIMENTO

- In caso di ingestione di toner (nuovo o usato), diluirlo assumendo abbondanti quantità di acqua. Se necessario, consultare un medico.

★ Importante

- Conservare le cartucce di stampa in un luogo fresco e asciutto.
- Il numero di pagine realmente stampabili può variare a seconda del volume e della densità delle immagini, del numero di pagine stampate per volta, del tipo e formato carta, nonché delle condizioni ambientali quali la temperatura e l'umidità. La qualità del toner diminuisce con il tempo. Potrebbe essere necessario sostituire anticipatamente la cartuccia di stampa. È quindi consigliabile tenere sempre pronta una nuova cartuccia di stampa.
- Il produttore consiglia di utilizzare toner originale per ottenere stampe di buona qualità.
- Il produttore non potrà essere ritenuto responsabile per danni o spese risultanti dall'uso, per le proprie apparecchiature da ufficio, di parti diverse dalle parti originali fornite dal produttore.

Messaggi sullo schermo

- Sostituire la cartuccia di stampa indicata quando sullo schermo appare uno dei seguenti messaggi:
 - "Toner esaurito: Nero"
 - "Toner esaurito: Magenta"
 - "Toner esaurito: Ciano"
 - "Toner esaurito: Giallo"
- Preparare la cartuccia di stampa indicata quando sullo schermo appare uno dei seguenti messaggi:
 - "Toner quasi esaurito Sost.richiesta a breve: Cartuccia toner (Nero)"
 - "Toner quasi esaurito Sost.richiesta a breve: Cartuccia toner (Magenta)"
 - "Toner quasi esaurito Sost.richiesta a breve: Cartuccia toner (Ciano)"
 - "Toner quasi esaurito Sost.richiesta a breve: Cartuccia toner (Giallo)"

★ Importante

- Non far cadere all'interno della macchina fermagli, punti metallici o altri piccoli oggetti.
- Non esporre la cartuccia di stampa senza coperchio alla luce solare diretta per periodi prolungati.
- Non toccare l'unità fotoconduttore della cartuccia di stampa.

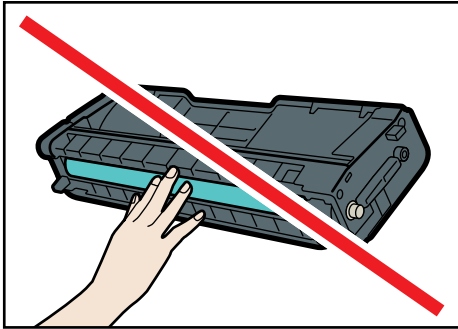

CER088

- Non toccare il chip ID a lato della cartuccia di stampa, come illustrato di seguito.

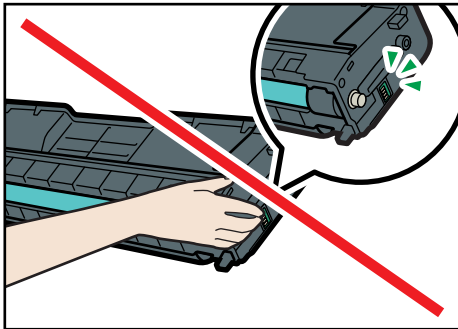

CES032

- Quando si rimuovono le cartucce di stampa, non toccare l'unità di scansione laser sotto lo sportello superiore (la posizione indicata dalla freccia nell'illustrazione sotto).

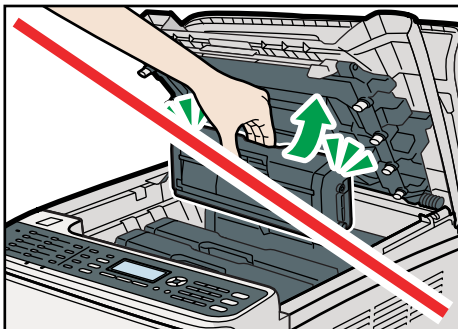

CES137

- Se il toner ciano, magenta o giallo si esaurisce, è possibile stampare in bianco e nero utilizzando solo il toner nero. Modificare l'impostazione del modo colore su Bianco e nero utilizzando il driver della macchina.
- Se il toner nero si esaurisce, non è possibile stampare né in bianco e nero né a colori fino a quando la cartuccia di stampa nera non viene sostituita.

1. Tirare verso l'alto la leva sullo sportello superiore e sollevare con cautela lo sportello.

Assicurarsi che l'ADF sia chiuso.

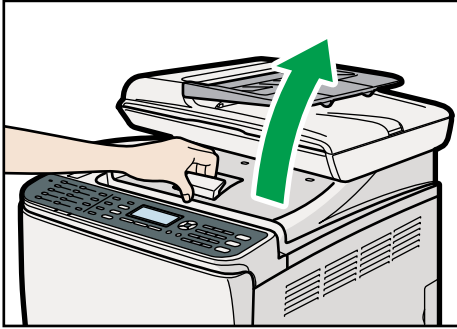

CES138

2. Sollevare con attenzione la cartuccia in senso verticale, tenendola al centro.

A partire dal retro, le cartucce di stampa sono installate nel seguente ordine: ciano (C), magenta (M), giallo (Y) e nero (K).

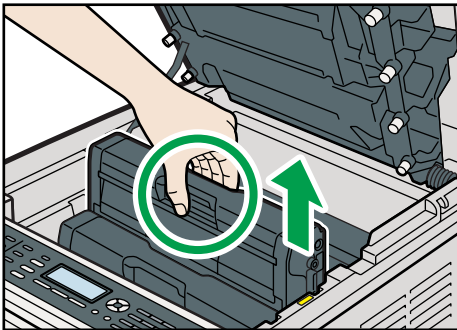

CES139

- Non scuotere la cartuccia di stampa che è stata rimossa. Questo potrebbe causare la perdita del toner rimanente.
- Collocare la vecchia cartuccia di stampa su carta o altro materiale simile per non sporcare la postazione di lavoro.
- Il colore del toner è indicato dall'etichetta sulle cartucce di stampa.

3. Estrarre la nuova cartuccia di stampa dalla scatola, quindi estrarla dalla confezione di plastica.

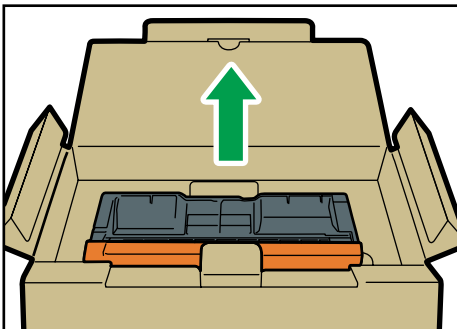

CBK123

4. Afferrare la cartuccia di stampa e scuoterla lateralmente per cinque o sei volte.

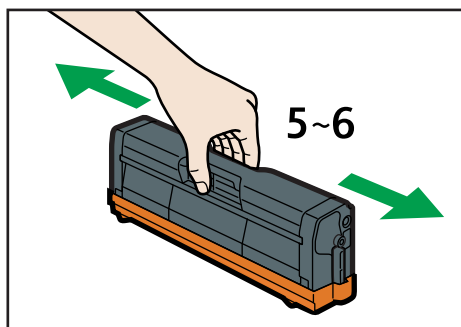

CER236

La distribuzione uniforme del toner all'interno del contenitore migliora la qualità di stampa.

5. Rimuovere la copertura dalla cartuccia di stampa.

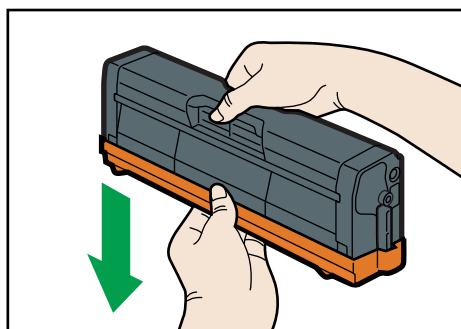

CER010

6. Verificare il colore del toner e la corrispondente posizione, quindi inserire con attenzione la cartuccia di stampa verticalmente.

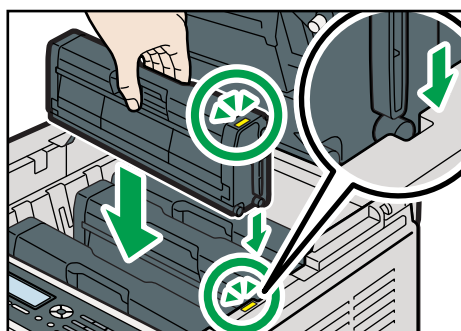

CES255

7. Afferrare lo sportello superiore al centro con entrambe le mani e chiuderlo con attenzione. Fare attenzione a non incastrare le dita.

Dopo aver richiuso lo sportello superiore, attendere che appaia la schermata iniziale.

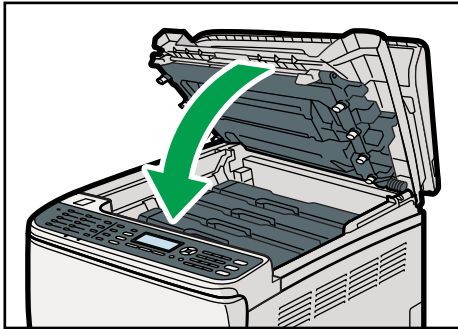

CES140

8. Posizionare sulla vecchia cartuccia di stampa la copertura rimossa nel passaggio 5. Quindi, riporre la vecchia cartuccia di stampa nella confezione e metterla nella scatola.

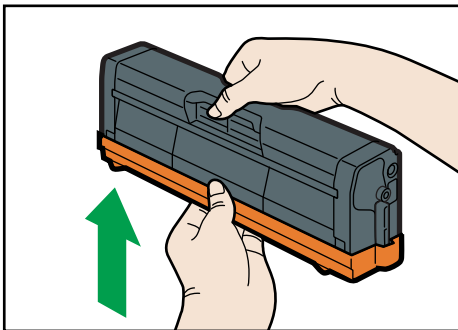

CER055

↓ **Nota**

- Coprire la vecchia cartuccia di stampa con la copertura protettiva, per facilitare il riciclaggio.
- Attenersi al programma di riciclaggio della cartuccia di stampa, in base al quale le cartucce di stampa usate vengono recuperate e trattate. Per ulteriori dettagli, contattare l'addetto all'assistenza tecnica o alla vendita.

Sostituire la vaschetta recupero toner

ATTENZIONE

- Non bruciare il toner fuoriuscito o usato. La polvere del toner si può incendiare se esposta alle fiamme.

ATTENZIONE

- Attendere almeno 30 minuti dopo aver scollegato la spina di alimentazione, prima di rimuovere l'unità di trasferimento.

ATTENZIONE

- Non bruciare il toner (nuovo o usato) o i contenitori del toner. In caso contrario, si rischia di bruciarsi. Il toner si incendia a contatto con fiamme libere.

ATTENZIONE

- Tenere sempre lontano dai bambini i prodotti in polietilene (sacchetti, guanti, ecc.) forniti con la stampante. Possono provocare il soffocamento se entrano in contatto con la bocca o il naso.

AVVERTIMENTO

- Le aree interne della macchina possono diventare molto calde. Non toccare le parti contraddistinte da questa etichetta "△" (indica una superficie calda).

AVVERTIMENTO

- Tenere fuori dalla portata dei bambini il toner (nuovo o usato), i contenitori del toner e i componenti che sono stati a contatto con il toner.

Messaggi sullo schermo

- Sostituire la vaschetta recupero toner quando sullo schermo viene visualizzato il seguente messaggio:
"Sostituire: Vaschetta recupero toner"
- Preparare una vaschetta recupero toner quando sullo schermo viene visualizzato il seguente messaggio:
"Quasi pieno Vaschetta recupero toner"

Importante

- Le vaschette recupero toner non possono essere riutilizzate.
- Per agevolare la sostituzione, è consigliabile avere sempre delle vaschette recupero toner di riserva.

- Durante la rimozione della vaschetta recupero toner, non inclinarla.
 - Controllare che l'unità di trasferimento sia installata. Se l'unità di trasferimento non è installata, installarla prima di accendere la macchina.
 - Attenersi al programma di riciclaggio delle vaschette recupero toner, che prevede il ritiro delle vaschette usate per il riciclaggio. Per ulteriori dettagli, contattare l'addetto all'assistenza tecnica o alla vendita.
 - Prima di rimuovere la vaschetta recupero toner dalla macchina, sistemare dei fogli di carta o materiale simile intorno all'area interessata per evitare di sporcare con il toner la postazione di lavoro.
1. Tirare la leva di apertura sullo sportello anteriore e abbassare lo sportello con cautela.

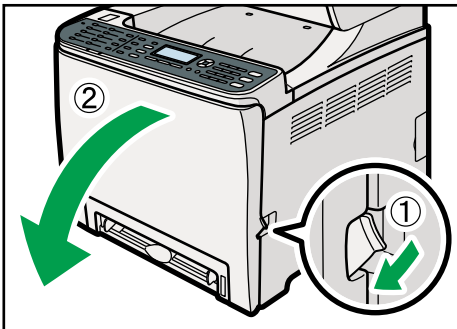

CES141

2. Portare verso l'esterno entrambe le leve poste sullo sportello anteriore.

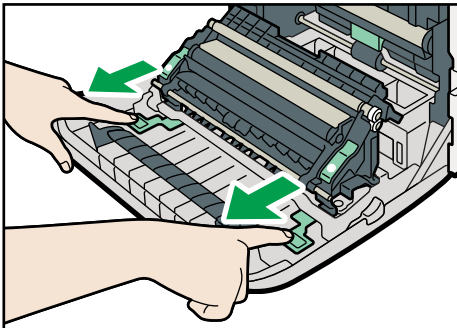

CER014

3. Afferrando le alette poste su entrambi i lati dell'unità di trasferimento, inclinarla all'indietro e sollevarla.

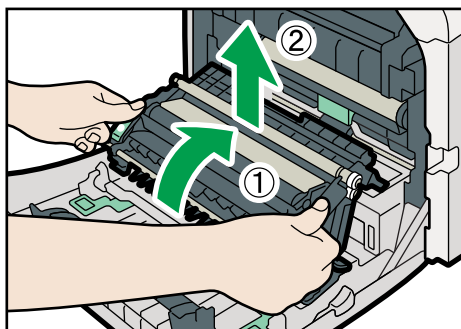

CER015

4. Afferrare il centro della vaschetta recupero toner, quindi estrarla parzialmente con attenzione senza inclinarla.

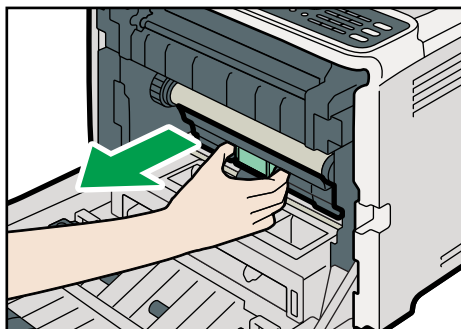

CES073

5. Estrarre per metà la vaschetta recupero toner, afferrarla saldamente ed estrarla.

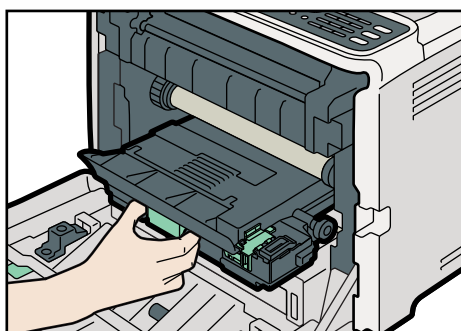

CES074

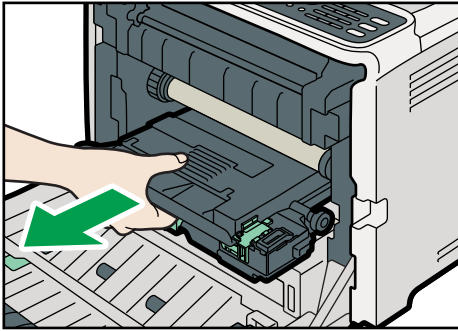

Per impedire che la vaschetta recupero toner entri in contatto con l'unità di trasferimento intermedia (posizione indicata dalla freccia nell'illustrazione sottostante), non sollevare la vaschetta mentre la si estrae.

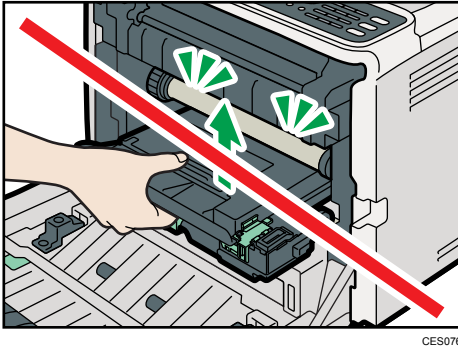

6. Chiudere il tappo della vaschetta.

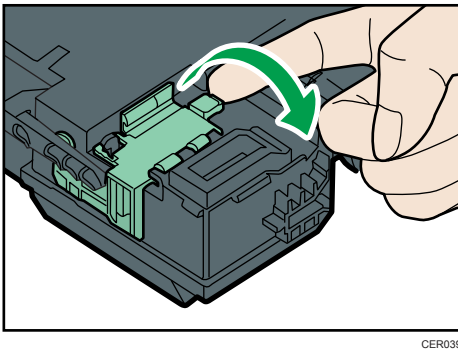

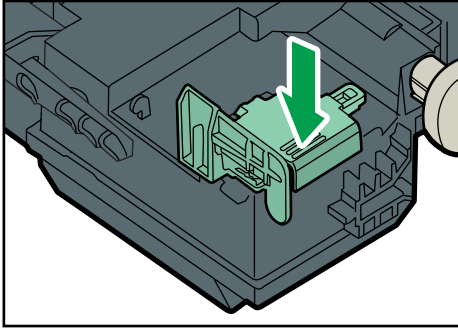

CER089

7. Afferrare la nuova vaschetta recupero toner al centro e con cautela inserirla per metà nella macchina.

Lasciare aperto il tappo della vaschetta.

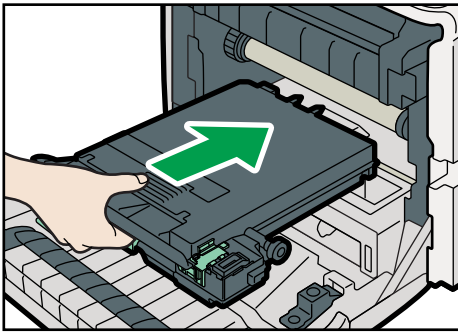

CES078

Per impedire che la vaschetta recupero toner entri in contatto con l'unità di trasferimento intermedia (posizione indicata dalla freccia nell'illustrazione sottostante), non sollevarla mentre la si inserisce.

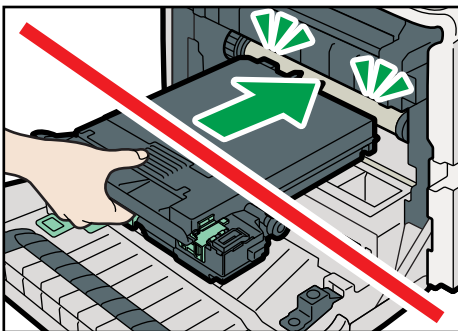

CES079

8. Spingere la vaschetta recupero toner all'interno fino a farla scattare in posizione.

Inserire completamente la parte intermedia.

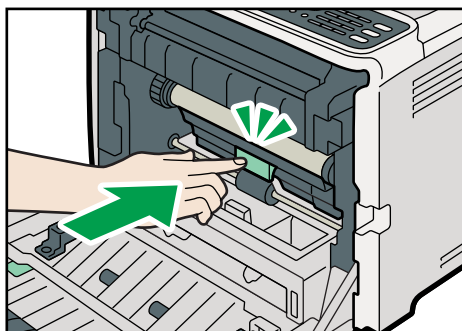

9. Posizionare l'unità di trasferimento in basso, sullo sportello anteriore.

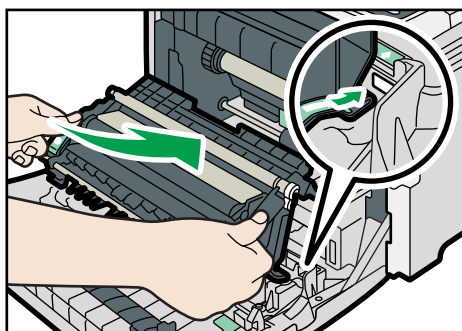

10. Far scorrere l'unità di trasferimento lungo le guide nella macchina. Quando si ferma, premere il contrassegno PUSH finché non scatta in posizione.

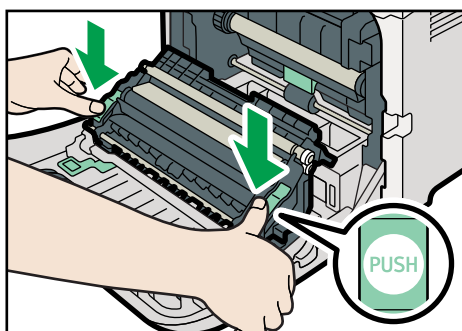

11. Usando entrambe le mani, spingere con attenzione lo sportello anteriore finché si chiude.

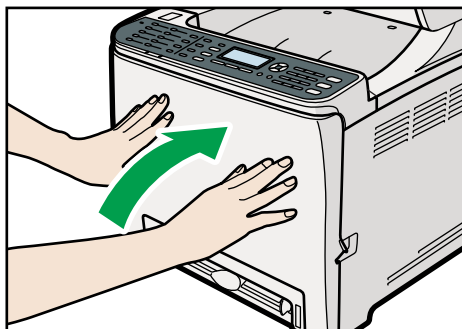

CES142

Nota

- Quando si chiude lo sportello anteriore, spingere con decisione la parte superiore dello sportello.

10. Manutenzione

Questo capitolo illustra le operazioni di manutenzione della macchina.

Pulizia

Precauzioni da adottare durante la pulizia

ATTENZIONE

- Togliere solo i coperchi o le viti indicati espressamente dal manuale. Questa macchina contiene componenti ad alta tensione, che possono provocare scariche elettriche, e componenti laser, che possono causare cecità. Rivolgersi al rappresentante di vendita o di assistenza se i componenti interni della macchina necessitano di manutenzione, regolazione o riparazione.
- Non tentare di smontare o modificare questa macchina. In caso contrario, si rischiano ustioni o scosse elettriche. L'esposizione ai componenti del laser all'interno di questa macchina comporta il rischio di cecità.

AVVERTIMENTO

- Le aree interne della macchina possono diventare molto calde. Non toccare le parti contraddistinte da questa etichetta "" (indica una superficie calda).

AVVERTIMENTO

- Ricordarsi sempre di staccare la spina dalla presa a muro e pulire i perni e la zona circostante almeno una volta all'anno. La polvere accumulata sulla spina potrebbe costituire un pericolo d'incendio.

Per mantenere un'elevata qualità di stampa, pulire la macchina periodicamente.

Tergere con un panno soffice l'esterno. Se il panno asciutto non è sufficiente, utilizzare un panno inumidito ben strizzato. Se anche questo non fosse sufficiente a rimuovere lo sporco o le macchie, applicare un detergente neutro, pulire con panno umido ben strizzato, passare un panno asciutto e lasciare asciugare.

Importante

- Per evitare deformazioni, scoloriture o crepe, non utilizzare sostanze chimiche volatili, quali benzina, diluente o insetticidi spray, sulla macchina.
- Rimuovere eventuale polvere o tracce di sporco all'interno della macchina con un panno pulito e asciutto.

- È necessario scollegare la spina dalla presa di rete a muro almeno una volta l'anno. Rimuovere eventuale polvere e sporczia dalla spina e dalla presa prima di collegarle nuovamente. L'accumulo di polvere e di sporczia può costituire pericolo di incendio.
- Non far cadere all'interno della macchina fermagli, punti metallici o altri piccoli oggetti.

Pulizia del sensore di densità del toner

Quando appare un messaggio di errore che indica di pulire la macchina, pulire la macchina. Questa procedura spiega come pulire il sensore di densità della cartuccia di stampa gialla e rappresenta un esempio della pulizia di un sensore.

AVVERTIMENTO

- Le aree interne della macchina possono diventare molto calde. Non toccare le parti contraddistinte da questa etichetta "⚠" (indica una superficie calda).

1. Tirare verso l'alto la leva sullo sportello superiore e sollevare con cautela lo sportello.

Assicurarsi che l'ADF sia chiuso.

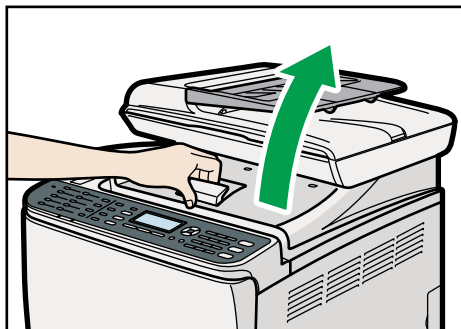

CES138

2. Sollevare la cartuccia di stampa posteriore.

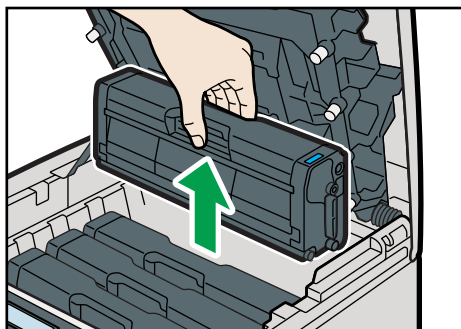

CES086

3. Far scorrere la leva del sensore di densità toner una volta verso sinistra.

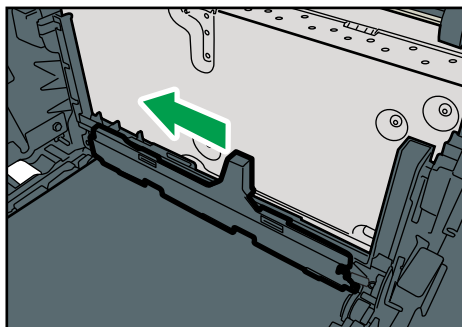

CER056

Far scorrere le leva una volta sola.

4. Inserire verticalmente con cautela la cartuccia di stampa rimossa nel passaggio 2.

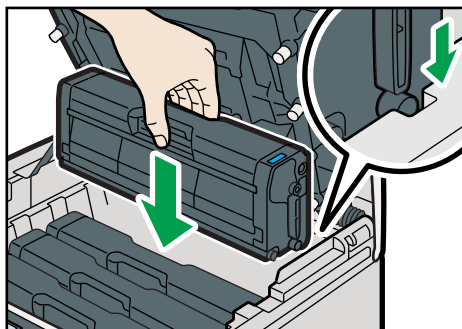

CES088

5. Afferrare lo sportello superiore al centro con entrambe le mani e chiuderlo con attenzione. Fare attenzione a non incastrare le dita.

Dopo aver chiuso lo sportello superiore, attendere che appaia la schermata iniziale.

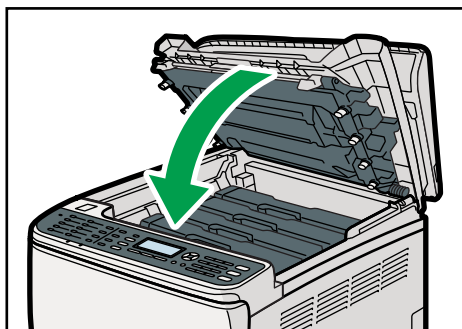

CES140

Pulizia del feltrino di frizione e del rullo di alimentazione carta

Se il feltrino di frizione o il rullo di alimentazione carta sono sporchi, la carta può incepparsi oppure possono essere alimentati più fogli contemporaneamente. In questo caso, pulire il feltrino di frizione e il rullo di trasferimento carta come segue:

⚠ AVVERTIMENTO

- Prima di spostare la macchina, scollegare il cavo di alimentazione dalla presa a muro. Durante lo spostamento, assicurarsi che il cavo di alimentazione non venga danneggiato sotto la macchina. La mancata osservazione di queste precauzioni potrebbe causare incendi o scosse elettriche.

⚠ AVVERTIMENTO

- Non estrarre con forza il vassoio. In caso contrario, il vassoio potrebbe cadere e causare lesioni.

⚠ AVVERTIMENTO

- Non inserire le mani nella macchina quando il vassoio di alimentazione è rimosso. Alcune parti interne diventano calde e potrebbero causare ustioni.

★ Importante

- Non utilizzare detergenti chimici o solventi organici, come diluenti o benzina.
1. Disattivare l'alimentazione.
 2. Scollegare il cavo di alimentazione dalla presa a muro. Rimuovere tutti i cavi dalla macchina.
 3. Estrarre lentamente il vassoio 1 con entrambe le mani.

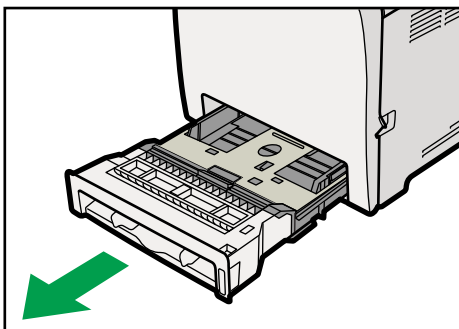

CES059

Posizionare il vassoio su una superficie piatta. Se il vassoio contiene della carta, rimuoverla.

4. Pulire il feltrino di frizione con un panno inumidito.

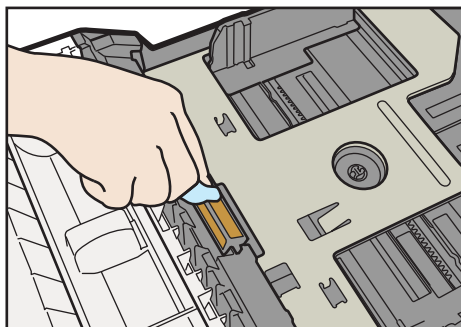

CER058

5. Pulire la parte in gomma del rullo con un panno morbido inumidito. Quindi rimuovere l'umidità utilizzando un panno asciutto.

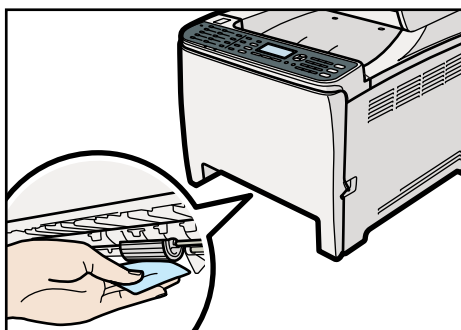

CES146

6. Abbassare la piastra metallica e premere finché non scatta in posizione.

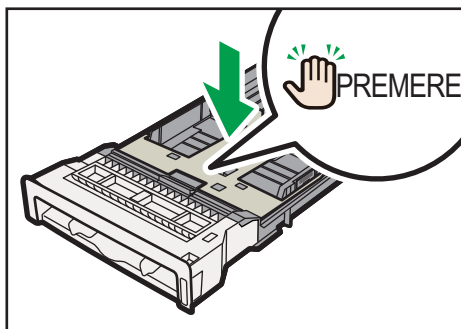

IT CER031

7. Ricaricare la carta rimossa nel vassoio, quindi spingere con cautela il vassoio nella macchina finché scatta in posizione.

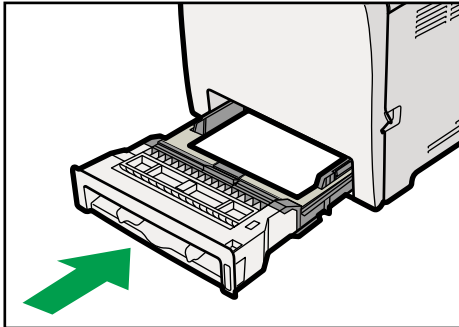

8. Inserire bene la spina del cavo di alimentazione nella presa elettrica. Collegare tutti i cavi di interfaccia precedentemente rimossi.
9. Collegare l'alimentazione.

Nota

- Se si verificano inceppamenti oppure vengono alimentati più fogli contemporaneamente dopo aver pulito il pad di separazione, contattare l'assistenza o l'agente di vendita.
- Se è installato il vassoio 2 opzionale, pulire il suo feltrino di frizione e il rullo di trasferimento nello stesso modo utilizzato per il vassoio 1.

Pulizia del rullo di registrazione e del vassoio carta

Se la stampa viene effettuata con carta non standard, nel rullo di registrazione e nel vassoio carta può accumularsi della polvere di carta.

Pulire il rullo di registrazione se appaiono dei puntini bianchi sui fogli stampati.

⚠ AVVERTIMENTO

- Prima di spostare la macchina, scollegare il cavo di alimentazione dalla presa a muro. Durante lo spostamento, assicurarsi che il cavo di alimentazione non venga danneggiato sotto la macchina. La mancata osservazione di queste precauzioni potrebbe causare incendi o scosse elettriche.

⚠ AVVERTIMENTO

- Le aree interne della macchina possono diventare molto calde. Non toccare le parti contraddistinte da questa etichetta "⚠" (indica una superficie calda).

⚠ AVVERTIMENTO

- Non estrarre con forza il vassoio. In caso contrario, il vassoio potrebbe cadere e causare lesioni.

⚠ AVVERTIMENTO

- Non inserire le mani nella macchina quando il vassoio di alimentazione è rimosso. Alcune parti interne diventano calde e potrebbero causare ustioni.

★ Importante

- Non utilizzare detergenti chimici o solventi organici, come diluenti o benzina.
- Non toccare il rullo di trascrizione (vedere illustrazione sotto).

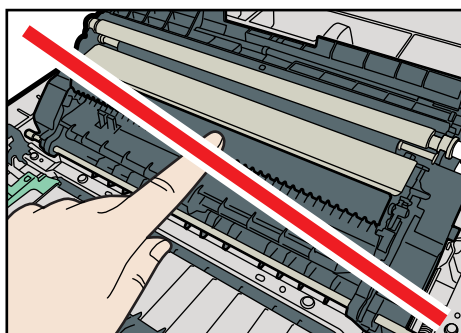

CER087

1. Disattivare l'alimentazione.
2. Scollegare il cavo di alimentazione dalla presa a muro. Rimuovere tutti i cavi dalla macchina.
3. Estrarre lentamente il vassoio 1 con entrambe le mani.

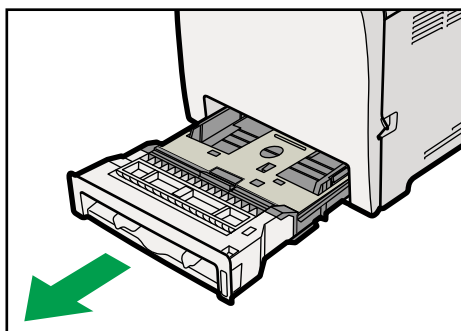

CES059

Posizionare il vassoio su una superficie piatta. Se il vassoio contiene della carta, rimuoverla.

4. Pulire l'interno del vassoio carta con un panno.

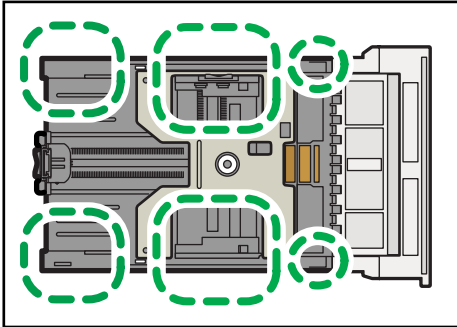

CER217

5. Abbassare la piastra metallica e premere finché non scatta in posizione.

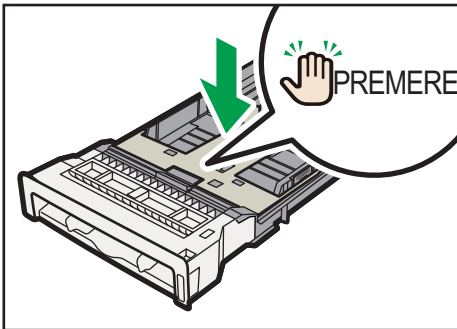

IT CER031

6. Ricaricare la carta rimossa nel vassoio, quindi spingere con cautela il vassoio nella macchina finché scatta in posizione.

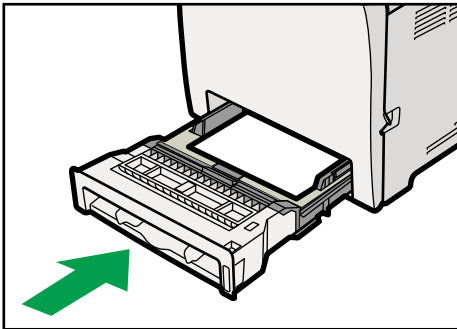

CES062

7. Tirare la leva di apertura sullo sportello anteriore e abbassare lo sportello con cautela.

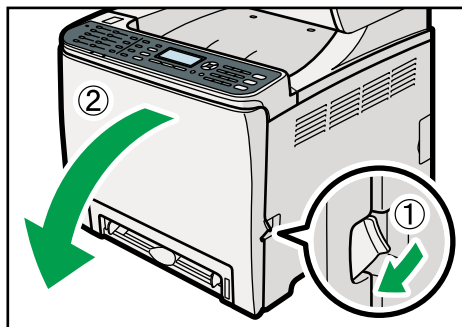

CES141

Accertare di collocare il rullo di registrazione nella posizione indicata dalla freccia nella seguente illustrazione.

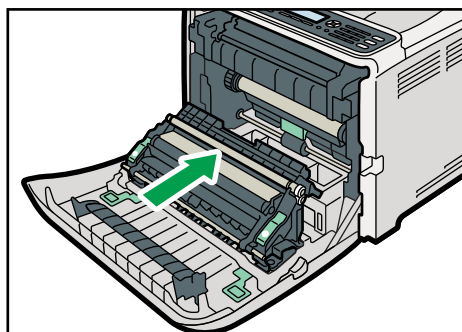

CES089

Pulire il rullo di registrazione se le stampe sono macchiate dopo aver eliminato un inceppamento carta.

8. Pulire il rullo di registrazione passando un panno morbido e umido mentro lo si fa ruotare.
9. Usando entrambe le mani, spingere con attenzione lo sportello anteriore finché si chiude.

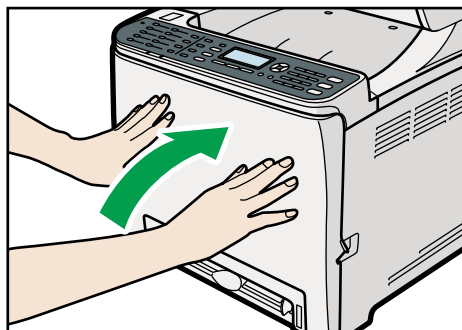

CES142

10. Collegare saldamente il cavo di alimentazione. Collegare tutti i cavi di interfaccia precedentemente rimossi.

11. Collegare l'alimentazione.

↓ Nota

- Quando si chiude lo sportello anteriore, spingere con decisione la parte superiore dello sportello.

Pulizia del vetro di esposizione

La seguente procedura illustra il modo in cui pulire il vetro di esposizione.

1. Sollevare l'ADF.

Fare attenzione a non trattenere il vassoio di alimentazione quando si solleva l'ADF, in quanto potrebbe venire danneggiato.

- ### 2. Pulire le parti indicate dalle frecce con un panno morbido inumidito, quindi ripassare le stesse parti con un panno asciutto per eliminare eventuali tracce di umidità.

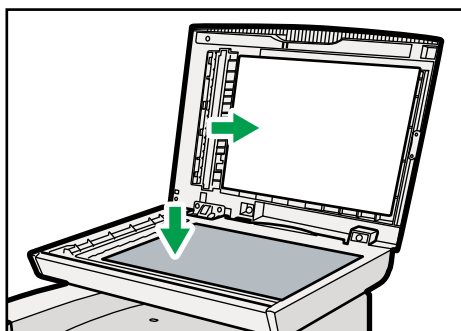

CES090

Pulizia dell'alimentatore automatico originali

10

La seguente procedura descrive come pulire l'ADF.

1. Sollevare l'ADF.

Fare attenzione a non trattenere il vassoio di alimentazione quando si solleva l'ADF, in quanto potrebbe venire danneggiato.

2. Pulire le parti indicate dalle frecce con un panno morbido inumidito, quindi ripassare le stesse parti con un panno asciutto per eliminare eventuali tracce di umidità.

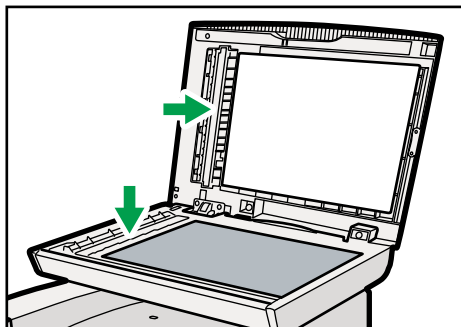

CES091

Spostare la macchina

Questa sezione spiega le precauzioni da seguire quando la macchina viene spostata per distanze brevi o lunghe.

AVVERTIMENTO

- Se è necessario spostare la macchina quando è collegata l'unità opzionale vassoio carta, non fare pressione sulla sezione superiore dell'unità principale. Altrimenti l'unità opzionale vassoio carta potrebbe staccarsi e causare lesioni.

AVVERTIMENTO

- La macchina pesa circa 30,0 kg (66,2 lb). Per spostare la stampante, utilizzare le impugnature integrate su entrambi i lati e sollevarla lentamente (sono necessarie due persone). In caso di caduta, la macchina potrebbe rompersi o causare lesioni alle persone.

AVVERTIMENTO

- Prima di spostare la macchina, scollegare il cavo di alimentazione dalla presa a muro. Durante lo spostamento, assicurarsi che il cavo di alimentazione non venga danneggiato sotto la macchina. La mancata osservazione di queste precauzioni potrebbe causare incendi o scosse elettriche.

AVVERTIMENTO

- Quando si scollega il cavo di alimentazione dalla presa a muro, afferrare sempre la spina e non il cavo. Se si afferra il cavo, si rischia di danneggiarlo. L'utilizzo di cavi di alimentazione danneggiati può provocare incendi o scosse elettriche.

AVVERTIMENTO

- Quando si sposta la macchina dopo averla utilizzata, non estrarre il toner o la vaschetta recupero toner, per impedire perdite di toner all'interno della macchina.

Per le lunghe distanze, imballare nuovamente la macchina nel suo imballaggio originale.

Importante

- Prima di trasportarla, assicurarsi di scollegare tutti i cavi dalla macchina.
- La macchina è un prodotto di meccanica di precisione. Maneggiarla con cura durante lo spostamento.
- Assicurarsi di spostare la macchina in orizzontale. Utilizzare estrema cautela quando la stampante viene trasportata su o giù dalle scale.
- Se è installato il vassoio 2, rimuoverlo dalla macchina, quindi spostare entrambi separatamente.

- Non appoggiarsi sull'area dei vassoi per sollevare la macchina.

Spostamento su distanze brevi

★ Importante

- Non rimuovere le cartucce di stampa quando si sposta la macchina.
1. Assicurarsi di aver verificato i seguenti punti:
 - L'interruttore dell'alimentazione è spento.
 - Il cavo di alimentazione è scollegato dalla presa di rete a muro.
 - Tutti gli altri cavi sono scollegati dalla macchina.
 2. Se è installato, rimuovere il vassoio 2.
 3. Riportare l'unità di scansione all'interno della macchina alla sua posizione originale tramite la funzione [Carrello scanner] in [Impostaz.sistema].
 4. La macchina deve essere sollevata da due persone utilizzando le maniglie presenti su entrambi i lati. Portarla nella posizione in cui si intende installarla, mantenendola orizzontale.

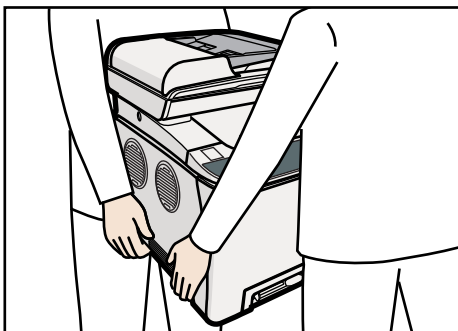

CES052

5. Se è stato rimosso il vassoio 2, reinstallarlo.

↓ Nota

- Assicurarsi di mantenere la macchina in posizione orizzontale durante il trasporto. Per evitare fuoriuscite di toner, spostare la macchina con cautela.

📖 Riferimento

- Per ulteriori informazioni relative a [Carrello scanner], vedere P.282 "Impostazioni di sistema".

Spostamento su distanze lunghe

Se la macchina deve essere trasportata per lunghe distanze, è necessario imballarla con cura. Svuotare tutti i vassoi carta, ma non rimuovere le cartucce di stampa. Fare attenzione a non inclinare la macchina durante il trasporto.

★ Importante

- **Non rimuovere le cartucce di stampa quando si sposta la macchina.**

1. Assicurarsi di aver verificato i seguenti punti:

- L'interruttore dell'alimentazione è spento.
- Il cavo di alimentazione è scollegato dalla presa di rete a muro.
- Tutti gli altri cavi sono scollegati dalla macchina.
- Tutti i vassoi carta sono vuoti.

2. Se è installato, rimuovere il vassoio 2.

3. Riportare l'unità di scansione all'interno della macchina alla sua posizione originale tramite la funzione [Carrello scanner] in [Impostaz.sistema].

↓ Nota

- Se la macchina non viene mantenuta in posizione orizzontale durante il trasporto, potrebbe verificarsi una fuoriuscita di toner al suo interno.
- Per ulteriori informazioni relative allo spostamento della macchina, contattare il servizio assistenza o l'agente di vendita.

📖 Riferimento

- Per ulteriori informazioni relative a [Carrello scanner], vedere P.282 "Impostazioni di sistema".

Smaltimento

Chiedere al rappresentante di vendita o dell'assistenza tecnica informazioni sul corretto smaltimento di questa macchina.

Se la macchina non viene utilizzata per un lungo periodo

Se la macchina rimarrà inattiva per lungo tempo, procedere come segue.

ATTENZIONE

- Non toccare la spina del cavo di alimentazione con le mani bagnate. In caso contrario, possono verificarsi scosse elettriche.

AVVERTIMENTO

- Le aree interne della macchina possono diventare molto calde. Non toccare le parti contraddistinte da questa etichetta "△" (indica una superficie calda).

AVVERTIMENTO

- Prima di spostare la macchina, scollegare il cavo di alimentazione dalla presa a muro. Durante lo spostamento, assicurarsi che il cavo di alimentazione non venga danneggiato sotto la macchina. La mancata osservazione di queste precauzioni potrebbe causare incendi o scosse elettriche.

Preparare la macchina per un lungo periodo di inattività

Utilizzare questa procedura per preparare la macchina a un lungo periodo di inattività con l'alimentazione staccata.

Se non viene eseguita la seguente procedura potrebbero verificarsi rumori insoliti quando la stampante viene rimessa in funzione.

Importante

- **Non spegnere la macchina durante la stampa.**
1. **Spegnere l'interruttore di alimentazione.**
 2. **Estrarre la spina dalla presa di rete.**

3. Tirare la leva di apertura sullo sportello anteriore e abbassare lo sportello con cautela.

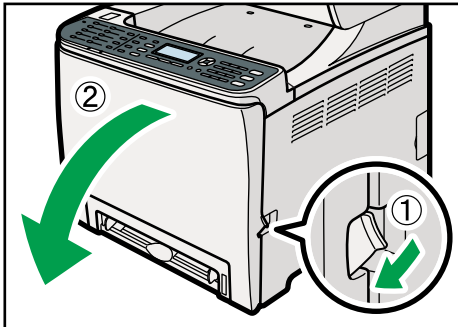

CES141

4. Abbassare la leva dell'unità di fusione.

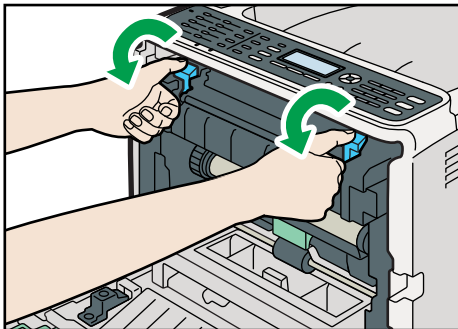

CES257

5. Chiudere con cautela lo sportello anteriore con entrambe le mani.



CES142

↓ **Nota**

- Questo passaggio non è necessario se l'interruttore della stampante è acceso ma la stampante è rimasta inattiva a lungo.

Riprendere l'uso della macchina dopo un lungo periodo di inattività

Eeguire la seguente procedura per riprendere a utilizzare la stampante dopo un lungo periodo di inattività.

1. Inserire il cavo di alimentazione.
2. Tirare la leva di apertura sullo sportello anteriore e abbassare lo sportello con cautela.

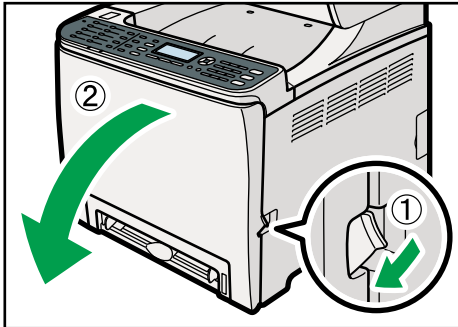

CES141

3. Sollevare la leva dell'unità di fusione.

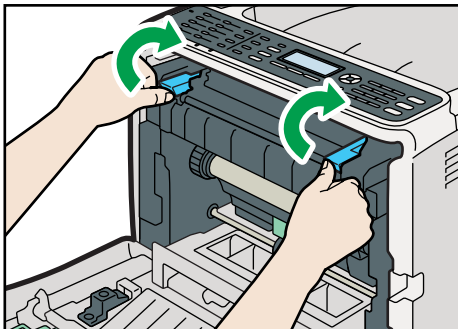

CES258

4. Chiudere con cautela lo sportello anteriore con entrambe le mani.

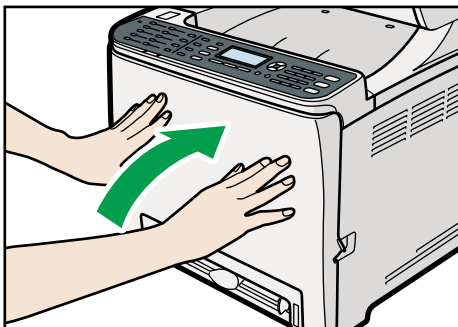

CES142

5. Spostare l'interruttore di alimentazione in posizione "I On".

A chi rivolgersi

Per ulteriori informazioni sugli argomenti trattati nel presente manuale o per informazioni su argomenti non trattati, rivolgersi a un rappresentante di vendita o dell'assistenza tecnica.

Consumabili

AVVERTIMENTO

- I nostri prodotti sono progettati per soddisfare alti standard di qualità e funzionalità, pertanto consigliamo di utilizzare esclusivamente i consumabili disponibili presso il rivenditore autorizzato.

Cartucce di stampa

Cartuccia di stampa	Numero medio di pagine stampabili per cartuccia ^{*1}
Nero	6.500 pagine
Ciano	6.000 pagine
Magenta	6.000 pagine
Giallo	6.000 pagine

*1 Il numero di pagine stampabili è basato sulle pagine conformi a ISO/IEC 19798 e alla densità di immagine impostata come valore predefinito di fabbrica. Le norme ISO/IEC 19798 sono uno standard internazionale per la misura delle pagine stampabili, definito dalla International Organization for Standardization (organizzazione internazionale per la standardizzazione).

Nota

- Se le cartucce di stampa non vengono sostituite quando è necessario, non sarà possibile stampare. Per agevolare la sostituzione, è consigliabile avere sempre una riserva di cartucce di stampa.
- Il numero effettivo di pagine stampabili varia a seconda del volume e della densità dell'immagine, del numero di pagine da stampare in una sessione, del tipo e del formato carta utilizzato e dalle condizioni ambientali come temperatura e umidità.
- Il deterioramento durante l'uso può rendere necessaria la sostituzione della cartuccia di stampa più spesso di quanto indicato.
- Le cartucce di stampa (materiali di consumo) non sono coperte da garanzia. Tuttavia se si verifica un problema, contattare il punto vendita presso il quale è stato acquistato.
- Per il primo utilizzo della macchina, utilizzare le quattro cartucce di stampa fornite in dotazione.
- Le cartucce di stampa fornite dovrebbero essere sufficienti per circa 1000 pagine.
- La macchina esegue regolarmente la pulizia e utilizza del toner durante quest'operazione per mantenere una buona qualità di stampa.

Vaschetta recupero toner

Name	Numero medio di pagine stampabili ^{*1}
Vaschetta recupero toner	25.000 pagine

*1 A4/Letter 5% di copertura; 3 pagine/lavoro; stampa 50% bianco e nero/colore.

Nota

- Il numero effettivo di pagine stampabili varia a seconda del volume e della densità dell'immagine, del numero di pagine da stampare in una sessione, del tipo e del formato carta utilizzato e dalle condizioni ambientali come temperatura e umidità.
- Se la vaschetta recupero toner non viene sostituita quando è necessario, non sarà più possibile stampare. Per agevolare la sostituzione, è consigliabile avere sempre delle vaschette recupero toner di riserva.

11. Appendice

Funzioni e impostazioni di rete disponibili in un ambiente IPv6

Le funzioni e le impostazioni di rete della macchina disponibili in un ambiente IPv6 sono diverse da quelle disponibili in un ambiente IPv4. Assicurarsi che le funzioni utilizzate siano supportate in un ambiente di rete IPv6, quindi configurare le impostazioni di rete necessarie.

Riferimento

- Per ulteriori informazioni su come specificare le impostazioni IPv6, vedere P.291 "Impostazioni di rete" oppure P.339 "Configurazione delle impostazioni di rete".

Funzioni disponibili

Stampa tramite FTP

Stampa i documenti tramite FTP utilizzando i comandi EPRT e EPSV. Per utilizzare questi comandi, sono necessari Windows Vista/7 e un'applicazione FTP che supporta IPv6.

Stampante

Stampa i documenti utilizzando il driver di stampa.

Scan to FTP

Invia i file scansiti utilizzando il pannello di controllo a un server FTP.

Scan to E-mail

Invia i file scansiti utilizzando il pannello di controllo tramite e-mail.

Scan to Folder

Invia i file scansiti utilizzando il pannello di controllo a una cartella condivisa di un computer della rete.

Questa funzione non è disponibile in Mac OS X.

Network TWAIN Server

Controlla la funzione di scansione da un computer della rete e consegna i dati scansiti direttamente al computer. Questa funzione è disponibile solo per computer che dispongono di un'applicazione che supporta TWAIN. L'indirizzo IP del gruppo multicast supportato da IPv6 è ff12::fb88:1.

Bonjour

Consente alla macchina di comunicare con i computer nella rete che supportano il protocollo Bonjour. L'indirizzo IP del gruppo multicast supportato da IPv6 è ff02::fb.

LAN-Fax

Invia un documento creato in un'applicazione come fax e senza stamparlo.

Web Image Monitor

Consente di verificare lo stato della macchina e di configurarne le impostazioni utilizzando un browser web.

Pagina di configurazione

Stampa una pagina di configurazione contenente la configurazione della macchina, l'indirizzo IP e altre informazioni.

Internet Fax

Trasmissione e ricezione di fax tramite internet.

Trasmissione tramite IPsec

Per garantire comunicazioni più sicure, questa stampante supporta il protocollo IPsec. Quando viene applicato, il protocollo IPsec crittografa i pacchetti di dati a livello di rete tramite una crittografia a chiave condivisa. La stampante utilizza lo scambio del codice di crittografia per creare una chiave condivisa comune a mittente e destinatario. Per una sicurezza sempre maggiore, è inoltre possibile rinnovare periodicamente la chiave condivisa.

★ Importante

- IPsec non si applica ai dati ottenuti attraverso DHCP, DNS o WINS.
- I sistemi operativi compatibili con IPsec sono Windows XP SP2, Windows Vista/7, Windows Server 2003/2003 R2/2008/2008 R2, Mac OS X 10.4.8 e successivo, Red Hat Enterprise Linux WS 4.0 e Solaris 10. Tuttavia alcune impostazioni non sono supportate a seconda del sistema operativo. Assicurarsi che le impostazioni IPsec specificate siano coerenti con le impostazioni IPsec del sistema operativo.
- Se non si riesce ad accedere a Web Image Monitor a causa di problemi di configurazione IPsec, disabilitare IPsec in [Strumenti amministr.] dal pannello di controllo, quindi accedere a Web Image Monitor.

📖 Riferimento

- Per informazioni su come specificare l'impostazione IPsec tramite Web Image Monitor, vedere P.351 "Configurazione delle impostazioni IPsec".
- Per informazioni su come abilitare e disabilitare IPsec dal pannello di controllo, vedere P.452 "Abilitare e disabilitare IPsec tramite il pannello di controllo".

Crittografia e autenticazione tramite IPsec

IPsec si compone di due funzioni principali: la funzione di crittografia, che assicura la riservatezza dei dati e la funzione di autenticazione che verifica il mittente e l'integrità dei dati. La funzione IPsec di questa stampante supporta due protocolli di sicurezza: il protocollo ESP, che abilita entrambe le funzioni IPsec contemporaneamente, e il protocollo AH, che abilita solo la funzione di autenticazione.

Protocollo ESP

Il protocollo ESP garantisce trasmissioni sicure utilizzando sia la crittografia che l'autenticazione. Questo protocollo non offre l'autenticazione tramite header.

- Perché la crittografia avvenga correttamente, sia il mittente che il destinatario devono specificare lo stesso algoritmo di crittografia e codice di crittografia. L'algoritmo e il codice di crittografia vengono specificati automaticamente.
- Perché la crittografia avvenga correttamente, il mittente e il destinatario devono specificare lo stesso algoritmo di autenticazione e codice di autenticazione. L'algoritmo e il codice di autenticazione vengono specificati automaticamente.

Protocollo AH

Il protocollo AH fornisce trasmissione sicura mediante la sola autenticazione del pacchetto, testate incluse.

- Perché la crittografia avvenga correttamente, il mittente e il destinatario devono specificare lo stesso algoritmo di autenticazione e codice di autenticazione. L'algoritmo e il codice di autenticazione vengono specificati automaticamente.

Protocollo AH + Protocollo ESP

Se combinati, i protocolli ESP e AH forniscono la trasmissione sicura mediante crittografia e autenticazione. Questi protocolli forniscono l'autenticazione della testata.

- Perché la crittografia avvenga correttamente, sia il mittente che il destinatario devono specificare lo stesso algoritmo di crittografia e codice di crittografia. L'algoritmo e il codice di crittografia vengono specificati automaticamente.
- Perché la crittografia avvenga correttamente, il mittente e il destinatario devono specificare lo stesso algoritmo di autenticazione e codice di autenticazione. L'algoritmo e il codice di autenticazione vengono specificati automaticamente.

Nota

- Alcuni sistemi operativi usano il termine "Compatibilità" al posto di "Autenticazione".

Security Association

Questa macchina utilizza lo scambio del codice di crittografia come metodo di impostazione del codice. Con questo metodo, accordi come l'algoritmo e il codice IPsec devono essere specificati sia per il mittente sia per il destinatario. Tali accordi formano ciò che è conosciuto come SA (Security Association). La comunicazione IPsec è possibile solo se le impostazioni SA del mittente e del destinatario sono identiche.

Le impostazioni SA vengono configurate automaticamente sulle macchine di entrambi. Prima che possa essere stabilita la IPsec SA, tuttavia, è necessario che l'impostazione ISAKMP SA (Fase 1) venga configurata automaticamente. Una volta effettuato ciò, le impostazioni IPsec SA (Fase 2), che consentono la reale trasmissione IPsec, vengono configurate automaticamente.

Inoltre, per una maggiore sicurezza, SA può essere aggiornato automaticamente applicando un periodo di validità (limite di tempo) per le sue impostazioni. Questa macchina supporta solo IKEv1 per lo scambio del codice di crittografia.

È possibile configurare più impostazioni in SA.

Impostazioni 1-10

È possibile impostare dieci set separati di informazioni SA (ad esempio i diversi codici condivisi e algoritmi IPsec).

I criteri IPsec vengono ricercati uno ad uno, a partire dal [N. 1].

Flusso di configurazione delle impostazioni dello scambio del codice di crittografia

Questa sezione spiega la procedura per specificare le impostazioni dello scambio del codice di crittografia.

Macchina	PC
1. Configurare le impostazioni IPsec in Web Image Monitor.	1. Configurare nel PC le stesse impostazioni IPsec della macchina.
2. Abilitare le impostazioni IPsec.	2. Abilitare le impostazioni IPsec.
3. Verificare la trasmissione IPsec.	

Nota

- Dopo aver configurato IPsec, è possibile utilizzare il comando "Ping" per verificare se la connessione è stata stabilita in maniera corretta. Poiché la risposta è lenta durante lo scambio iniziale di codice, può essere necessario del tempo per avere la conferma che la trasmissione è stata stabilita.
- Se non è possibile accedere a Web Image Monitor a causa dei problemi di configurazione IPsec, disabilitare IPsec sul pannello di controllo e poi accedere a Web Image Monitor.

Riferimento

- P.452 "Abilitare e disabilitare IPsec tramite il pannello di controllo"

Specificare le impostazioni dello scambio del codice di crittografia

1. Avviare il browser web e accedere alla macchina inserendo l'indirizzo IP.
2. Fare clic su [Impostazioni IPsec].
3. Fare clic sulla scheda [Lista policy IPsec].
4. Selezionare nella lista il numero dell'impostazione che si desidera modificare, quindi fare clic su [Cambia].
5. Se necessario, modificare le impostazioni relative al protocollo IPsec.
6. Digitare la password di amministratore, quindi fare clic su [Applica].
7. Fare clic sulla scheda [Impostazioni globali IPsec], quindi selezionare [Attivo] in [Funzione IPsec].
8. Se necessario, selezionare anche [Policy predefinita], [Ignora broadcast e multicast] e [Ignora ICMP].
9. Digitare la password di amministratore, quindi fare clic su [Applica].

Specificare le impostazioni IPsec sul computer

Specificare nel computer esattamente le stesse impostazioni di IPsec SA specificate nella macchina. I metodi di impostazione differiscono in base al sistema operativo del computer. La seguente procedura è basata su Windows XP in un ambiente IPv4 e rappresenta un esempio.

1. Sul menu [Start], fare clic su [Pannello di controllo], [Prestazioni e manutenzione], quindi su [Strumenti di amministrazione].
2. Fare doppio clic su [Criteri di protezione locali].
3. Fare clic su [Criteri di protezione IP su Computer locale].
4. Nel menu "Azione", fare clic su [Crea criterio di protezione IP].
Appare la procedura guidata dei criteri di sicurezza IP.
5. Fare clic su [Avanti].
6. Inserire il nome dei criteri di sicurezza in "Nome", quindi fare clic su [Avanti].
7. Deselezionare la casella di controllo "Attiva la regola di risposta predefinita", quindi fare clic su [Avanti].
8. Selezionare "Modifica proprietà", quindi fare clic su [Fine].
9. Fare clic su [Avanzato] sulla scheda "Generale".
10. In "Autentica e genera una nuova chiave ogni", inserire lo stesso periodo di validità (in minuti) specificato nella macchina in [Durata IKE], quindi fare clic su [Metodi].
11. Verificare che le impostazioni dell'algorithmo di crittografia ("Crittografia"), dell'algorithmo hash ("Integrità") e del gruppo Diffie-Hellman IKE ("Gruppo Diffie-Hellman") in "Ordine di preferenza metodi di protezione" corrispondano a quelle specificate nella macchina in [Impostazioni IKE].
Se le impostazioni non sono visualizzate, fare clic su [Aggiungi].
12. Premere due volte [OK].
13. Fare clic su [Aggiungi] nella scheda "Regole".
Appare la procedura guidata Regola di sicurezza.
14. Fare clic su [Avanti].
15. Selezionare "Questa regola non specifica un tunnel", quindi fare clic su [Avanti].
16. Selezionare il tipo di rete per IPsec, quindi fare clic su [Avanti].
17. Selezionare "Utilizza questa stringa per proteggere lo scambio di chiave (chiave già condivisa)", quindi inserire lo stesso testo PSK specificato nella macchina con la chiave già condivisa.
18. Fare clic su [Avanti].
19. Fare clic su [Aggiungi] nell'elenco dei filtri IP.

20. In [Nome], inserire un nome di filtro IP, quindi fare clic su [Aggiungi].
Appare la procedura guidata per il filtro IP.
21. Fare clic su [Avanti].
22. Selezionare "Indirizzo IP" in "Indirizzo sorgente", quindi fare clic su [Avanti].
23. Selezionare "Indirizzo IP specifico" in "Indirizzo di destinazione", inserire l'indirizzo IP della macchina e fare clic su [Avanti].
24. Per il tipo di protocollo IPsec, selezionare "Qualsiasi" e fare clic su [Avanti].
25. Fare clic su [Fine].
26. Fare clic su [OK].
27. Selezionare il filtro IP appena creato e fare clic su [Avanti].
28. Scegliere il filtro di sicurezza IPsec, quindi fare clic su [Modifica].
29. Nella scheda "Metodi di protezione", controllare "Negozia protezione" e fare clic su [Aggiungi].
30. Selezionare "Personalizzato" e fare clic su [Impostazioni].
31. Quando per la macchina si seleziona [ESP] in [Protocollo di sicurezza] in [Impostazioni IPsec], selezionare [Integrità dati con crittografia (ESP)] e configurare le seguenti impostazioni:
Per [Algoritmo di integrità] impostare lo stesso valore dell'[Algoritmo autenticazione per ESP] specificato nella macchina.
Per [Algoritmo di crittografia] impostare lo stesso valore dell'[Algoritmo crittografia per ESP] specificato nella macchina.
32. Quando per la macchina si seleziona [AH] in [Protocollo di sicurezza] in [Impostazioni IPsec], selezionare [Integrità dati e indirizzi, senza crittografia (AH)] e configurare le seguenti impostazioni:
Per [Algoritmo di integrità] impostare lo stesso valore dell'[Algoritmo autenticazione per AH] specificato nella macchina.
Deselezionare la casella di controllo [Integrità dati con crittografia (ESP)].
33. Quando per la macchina si seleziona [ESP&AH] in [Protocollo di sicurezza] in [Impostazioni IPsec], selezionare [Integrità dati e indirizzi, senza crittografia (AH)] e configurare le seguenti impostazioni:
Per [Algoritmo di integrità] in [Integrità dati e indirizzi, senza crittografia (AH)] impostare lo stesso valore dell'[Algoritmo autenticazione per AH] specificato nella macchina.
Per [Algoritmo di crittografia] in [Integrità dati con crittografia (ESP)] impostare lo stesso valore dell'[Algoritmo crittografia per ESP] specificato nella macchina.
34. In Impostazioni chiave di sessione, selezionare "Genera nuova chiave ogni", quindi immettere lo stesso periodo di validità (in secondi o Kbyte) specificato nella macchina per [Durata].

35. Fare clic tre volte su [OK].

36. Fare clic su [Avanti].

37. Fare clic su [Fine].

Se si sta utilizzando IPv6 con Windows Vista o una versione successiva di Windows, è necessario ripetere questa procedura dalla fase 13 e specificare ICMPv6 come eccezione. Una volta raggiunto il passaggio 24, selezionare [58] come numero di protocollo per il tipo di protocollo di destinazione "Altro", quindi impostare [Negozia protezione] su [Autorizza].

38. Fare clic su [OK].

39. Fare clic su [Chiudi].

I nuovi criteri di sicurezza IP (impostazioni IPsec) sono specificati.

40. Fare clic con il tasto destro del mouse sui criteri di sicurezza appena creati, dopo averli selezionati, quindi fare clic su [Assegna].

Le impostazioni IPsec sono attivate sul computer.

↓ Nota

- Per disabilitare le impostazioni IPsec del computer, selezionare i criteri di sicurezza, fare clic con il tasto destro e poi fare clic su [Annulla assegnazione].

Abilitare e disabilitare IPsec tramite il pannello di controllo

1. Premere il tasto [Strumenti utente].
2. Premere i tasti [^][v] per selezionare [Strum. ammin.], quindi premere il tasto [OK].
3. Se viene richiesta una password, inserirla utilizzando i tasti numerici e premere il tasto [OK].
4. Premere i tasti [^][v] per selezionare [IPsec], quindi premere il tasto [OK].
5. Premere i tasti [^][v] per selezionare [Attivo] oppure [Non attivo], quindi premere il tasto [OK].
6. Premere il tasto [Cancella/Stop] per tornare alla schermata iniziale.

↓ Nota

- È possibile specificare una password per accedere al menu [Strum. ammin.] in [Blocca strum. ammin.].
- È possibile premere il tasto [Escape] per tornare al livello precedente della struttura menu.

📖 Riferimento

- Per informazioni su [Blocca strum. ammin.], vedere P.303 "Impostazioni amministratore".

Specifiche della macchina

Questa sezione elenca le specifiche della macchina.

Specifiche delle funzioni generali

Configurazione

Desktop

Processo di stampa

Trasferimento elettrostatico laser

Formato carta massimo per la scansione

- Vetro di esposizione
A4, Letter (8¹/₂" × 11")
- ADF
Legal (8¹/₂" × 14")

Formato carta massimo per la stampa

Legal (8¹/₂" × 14")

Tempo di riscaldamento

Meno di 30 secondi (23°C, 71,6°F)

Formati carta

- Formati carta standard
A4, B5 JIS, A5, A6, Legal (8¹/₂" × 14"), Letter (8¹/₂" × 11"), Half Letter (5¹/₂" × 8¹/₂"), Executive (7¹/₄" × 10¹/₂"), 8" × 13", B6 JIS, 8¹/₂" × 13", Folio (8¹/₄" × 13"), 16K (195 × 267 mm), Com 10 (4¹/₈" × 9¹/₂"), Monarch (3⁷/₈" × 7¹/₂"), busta C5 (162 × 229 mm), busta C6 (114 × 162 mm), busta DL (110 × 220 mm)
- Formato personalizzato
Da 90 a 216 mm (da 3,54 a 8,5 pollici) di larghezza, da 148 a 356 mm (da 5,83 a 14,0 pollici) di lunghezza
- Formati carta supportati per la funzione fronte-retro
A4, B5 JIS, Legal (8¹/₂" × 14"), Letter (8¹/₂" × 11"), Executive (7¹/₄" × 10¹/₂")

Capacità carta in uscita

Standard 150 fogli (80 g/m², 20 lb.)

Capacità alimentazione carta

- Vassoio 1

250 fogli (80 g/m², 20 lb.)

- Vassoio 2 (opzione)
500 fogli (80 g/m², 20 lb.)
- Vassoio bypass
Un foglio (80 g/m², 20 lb.)

Capacità ADF

35 fogli (80 g/m², 20 lb.)



Grammatura

- Vassoio 1
da 60 a 160 g/m² (da 16 a 42 lb.)
- Vassoio 2 (opzione)
da 60 a 105 g/m² (da 16 a 28 lb.)
- Vassoio bypass
da 60 a 160 g/m² (da 16 a 42 lb.)

Memoria

256 MB (128 MB solo per funzioni di stampa)

Requisiti di alimentazione elettrica

-  Regione **A**
220-240 V, 6 A, 50/60 Hz (se accessorato completamente)
-  Regione **B**
120 V, 11 A, 60 Hz (se dotata di tutti gli accessori)

Consumo di corrente

- Consumo massimo corrente elettrica
1300 W
- Modo risparmio energia 1
80 W
- Modo risparmio energia 2
10 W

Dimensioni della macchina (larghezza × profondità × altezza)

420 × 493 × 476 ^{*1} mm (16,6 × 19,5 × 18,8 ^{*1} pollici)

^{*1} Se è installato il vassoio 2, l'altezza aumenta di 125 mm (5,0 pollici).

Peso (corpo macchina con consumabili)

Circa 30,0 kg (66,2 lb.)

Specifiche della funzione stampante

Velocità di stampa

Bianco e nero: 20 pagine al minuto (A4), 21 pagine al minuto (Letter)

A colori: 20 pagine al minuto (A4), 21 pagine al minuto (Letter)

Risoluzione

600 dpi (Max.: 2400 × 600 dpi)

Velocità prima stampa

14 secondi o meno (A4/Letter, 600 × 600 dpi)

Interfaccia

- Ethernet (10BASE-T, 100BASE-TX)
- USB 2.0

Linguaggio stampante

PCL6, PCL5c, PostScript 3, PictBridge

Font

80 font

Protocollo di rete

TCP/IP, IPP, Bonjour

Specifiche della funzione copiatrice

Risoluzione massima (scansione e stampa)

- Vetro di esposizione
 - Scansione: 600 × 600 dpi
 - Stampa: 600 × 600 dpi
- ADF
 - Scansione: 600 × 300 dpi
 - Stampa: 600 × 600 dpi

Gradazione

Scansione: 256 livelli (1 punto)

Stampa: valore doppio (1 punto)

Velocità prima copia (A4/Letter, a 25 °C, 77 °F)

30 secondi o meno

Velocità copie multiple

Bianco e nero: 20 pagine al minuto

A colori: 20 pagine al minuto

Rapporto di riproduzione

-  Regione **A**

Rapporti fissi: 50%, 71%, 82%, 93%, 122%, 141%, 200%, 400%

Rapporto zoom: da 25 a 400% (600 × 300 dpi, 600 × 600 dpi)

-  Regione **B**

Rapporti fissi: 50%, 65%, 78%, 93%, 129%, 155%, 200%, 400%

Rapporto zoom: da 25 a 400% (600 × 300 dpi, 600 × 600 dpi)

Quantità di copie

99

Specifiche della funzione scanner

Area scansione massima (orizzontale × verticale)

- Vetro di esposizione
216 × 297 mm (8,5 × 11,7 pollici)
- ADF
216 × 356 mm (8,5 × 14,1 pollici)

Risoluzione massima quando la scansione viene effettuata dal pannello di controllo (Scan to E-mail, Scan to FTP, Scan to Folder, Scan to USB)

- Vetro di esposizione
600 × 600 dpi
- ADF
600 × 600 dpi

Risoluzione massima quando la scansione viene effettuata dal computer (TWAIN)

- Vetro di esposizione
19200 × 19200 dpi
- ADF
600 × 600 dpi

Risoluzione massima quando la scansione viene effettuata dal computer (WIA)

- Vetro di esposizione
600 × 600 dpi

- ADF
600 × 600 dpi

Gradazione

Alimentazione: elaborazione colore 16 bit

Uscita: elaborazione colore 8 bit

Tempo di scansione

Bianco e nero: 5 secondi o meno

A colori: 10 secondi o meno (A4/200 dpi/Compressa)

Tempo di trasferimento non incluso.

Avanzamento ADF

Bianco e nero: 120 mm al secondo

A colori: 60 mm al secondo (200 dpi)

Interfaccia

- Scansione dal pannello di controllo
Ethernet (10BASE-T, 100BASE-TX), USB2.0 (Scan to USB)
- Scansione dal computer
Ethernet (10BASE-T, 100BASE-TX), USB 2.0

Formati inviabili dei file

TIFF, JPEG, PDF

Rubrica

Numero massimo di voci: 100

Numero di rielezioni: 1

Specifiche della funzione fax

Trasmissione e ricezione fax

Linea di accesso

- Reti telefoniche pubbliche (PSTN)
- Centralino telefonico ad uso privato (PBX)

Modalità di trasmissione

ITU-T Gruppo 3 (G3)

Densità linee di scansione

8 punti per mm × 3,85 linee per mm (200 × 100 dpi)

8 punti per mm × 7,7 linee per mm (200 × 200 dpi)

Tempo di trasmissione

3–4 secondi (8 punti per mm × 3,85 linee per mm, 33,6 kbps, MMR, ITU-T # 1 chart)

Rapporto di trasferimento

Da 33,6 kbps a 2400 bps (sistema auto shift down)

Metodo di compressione dati

MH, MR, MMR, JBIG

Capacità di memoria

Più di 100 fogli (8 punti per mm × 3,85 linee per mm)

Rubrica

- Numero abbreviato
200 voci
- Numero rapido
20 voci
- Numero di rizelezioni per il fax
1

Trasmissione e ricezione di Internet Fax

Interfaccia

Ethernet (10BASE-T, 100BASE-TX)

Protocolli di comunicazione

- Trasmissione
SMTP, TCP/IP
- Ricezione
POP3, TCP/IP

Funzione di trasmissione

E-mail

Formato e-mail

Single/Multi-part, Conversione MIME

Formati file allegati (trasmissione): TIFF-S (codifica MH)

Formati file allegati (ricezione): TIFF-S/TIFF-F (codifica MH/MR/MMR)

Metodo di autenticazione

SMTP-AUTH, POP accanto a SMTP, A-POP

Formato dell'originale

A4 (Lunghezza fino a 356 mm)

Densità linee di scansione

8 punti per mm × 3,85 linee per mm (200 × 100 dpi)

8 punti per mm × 7,7 linee per mm (200 × 200 dpi)

Specifiche macchina di destinazione

- Protocolli di comunicazione
 - Trasmissione
SMTP, TCP/IP
 - Ricezione
POP3, TCP/IP
- Formato e-mail
 - Formato
MIME, Base64
 - Tipo di contenuto
Immagine/tiff
Multipart/mixed (testo/normale, Immagine/tiff (formato file allegati))
- Formato dati
 - Profile
TIFF-S
 - Codifica
MH
 - Formato dell'originale
A4
 - Risoluzione (dpi)
200 × 100, 200 × 200

Specifiche degli opzionali

Questa sezione elenca le specifiche dei diversi opzionali.

Unità di alimentazione carta

Capacità carta

500 fogli

Formato carta

A4, Letter (8¹/₂" × 11")

Dimensioni (larghezza × profondità × altezza)

400 × 450 × 127 mm (15,8 × 17,8 × 5 pollici)

Grammatura

da 60 a 105 g/m² (da 16 a 28 lb.)

Peso

Meno di 4 kg (8,9 lb.)

Interferenze elettromagnetiche

Se questa macchina viene collocata vicino a un altro dispositivo elettronico, entrambi i dispositivi potrebbero presentare problemi di funzionamento dovuti alle interferenze elettromagnetiche.

La riproduzione audio di televisori e radio potrebbe risultare disturbata se questi apparecchi vengono posizionati troppo vicini alla macchina. Se ciò dovesse accadere, eseguire quanto segue:

- Spostare la televisione o la radio il più lontano possibile dalla macchina.
- Modificare la posizione dell'antenna della televisione o della radio.
- Utilizzare una presa di corrente diversa di un circuito diverso.

Informazioni sul copyright delle applicazioni installate

expat

Copyright (c) 1998, 1999, 2000 Thai Open Source Software Centre, Ltd. and Clark Cooper.

Copyright (c) 2001, 2002 Expat maintainers.

Permission is hereby granted, free of charge, to any person obtaining a copy of this software and associated documentation files (the "Software"), to deal in the Software without restriction, including without limitation the rights to use, copy, modify, merge, publish, distribute, sublicense, and/or sell copies of the Software, and to permit persons to whom the Software is furnished to do so, subject to the following conditions:

The above copyright notice and this permission notice shall be included in all copies or substantial portions of the Software.

THE SOFTWARE IS PROVIDED "AS IS", WITHOUT WARRANTY OF ANY KIND, EXPRESS OR IMPLIED, INCLUDING BUT NOT LIMITED TO THE WARRANTIES OF MERCHANTABILITY, FITNESS FOR A PARTICULAR PURPOSE AND NONINFRINGEMENT. IN NO EVENT SHALL THE AUTHORS OR COPYRIGHT HOLDERS BE LIABLE FOR ANY CLAIM, DAMAGES OR OTHER LIABILITY, WHETHER IN AN ACTION OF CONTRACT, TORT OR OTHERWISE, ARISING FROM, OUT OF OR IN CONNECTION WITH THE SOFTWARE OR THE USE OR OTHER DEALINGS IN THE SOFTWARE.

JPEG LIBRARY

- The software installed on this product is based in part on the work of the Independent JPEG Group.

INDICE

2 su 1.....	22, 166
4 su 1.....	22, 166

A

Accensione.....	52
Accesso multiplo.....	59
ADF (alimentatore automatico originali).....	31, 122, 432
ADF (Alimentatore automatico originali).....	125
Ambiente IPv6.....	445
Annula fax.....	220, 239
Annula stampa.....	141, 143
Applicazione di rete.....	341
Area immagine mancante.....	123
Area stampabile.....	95
Autenticazione.....	447
Azzerà impostazioni.....	303, 360

B

Backup impostazioni.....	361
Blocca strum. ammin.....	303
Busta.....	88, 112, 114, 116

C

Capacità carta.....	84
Caratteri.....	127
Caricare la carta.....	98, 108, 110
Carrello scanner.....	282
Carta colorata.....	88
Carta comune.....	88
Carta di alta qualità.....	88
Carta intestata.....	88
Carta non corrispondente.....	140, 141
Carta perforata.....	88
Carta prestampata.....	88
Carta riciclata.....	88
Carta sottile.....	88
Carta spessa 1.....	88
Carta spessa 2.....	88
Carta spessore medio.....	88
Cartoncino.....	88
Cartuccia di stampa.....	34, 410, 442
Cavo di alimentazione.....	52

Codice utente.....	133
Collocare la macchina.....	39
Come leggere questo manuale.....	17
Compressione (Colore).....	268
Comunicazione bidirezionale.....	135, 136, 137
Comunità.....	345
Conferma numero fax.....	303, 328
Configurazione IPv4.....	291
Configurazione IPv6.....	291, 340
Connessione di rete.....	19, 66
Connessione fotocamera digitale.....	65
Connessione USB.....	19, 64, 65
Connettore interfaccia linea G3 (analogico).....	32
Connettore telefonico esterno.....	32
Conservazione della carta.....	95
Consumabili.....	442
Contatore macchina.....	319
Contatore pagine.....	319
Continuazione automatica.....	282
Coperchio del vetro di esposizione.....	31
Copertina.....	240
Copertura.....	319
Copia 2 facciate.....	23, 171
Copia carta d'identità.....	23
Copia carta ID.....	168
Copia fronte-retro.....	262
Copia ingrandita.....	21, 164
Copia ridotta.....	21, 164
Crittografia.....	447

D

Densità.....	174, 195, 227, 262, 268, 271
Dest. numero abbreviato fax.....	280
Destinazione numero rapido.....	280
Destinazioni.....	209
Destinazioni di scansione.....	336
Destinazioni fax.....	209, 210, 211, 212, 214, 221, 336
Destinazioni scansione.....	179, 185, 186, 189
DHCP.....	71, 74
Dichiarazione di non responsabilità.....	13
Dimensione max. e-mail.....	268
Disimballaggio.....	42
Documenti riservati.....	144

E

Economy Color Prints.....	319
Elaborazione file ricevuto via fax.....	328
Elenco delle opzioni.....	16
Elimina file TX in attesa.....	273
Estensione per il vassoio ADF.....	31
Esterno.....	31, 32
Ethernet.....	66, 291
Etichette.....	88
expat.....	462

F

Fascicola.....	24, 262
Feltrino di frizione.....	426
Formato carta.....	84, 118, 119, 120
Formato Legal.....	102
Formato scansione.....	194, 268
Fotocamera digitale.....	21, 150
Fronte-retro.....	319
Funzione copiatrice.....	21, 455
Funzione di limitazione utente.....	129, 131, 132
Funzione fax.....	28, 457
Funzione scanner.....	24, 456
Funzione stampante.....	19, 140, 455
Funzioni di stampa.....	155
Funzioni di uscita stampa.....	156
Funzioni qualità di stampa.....	155

G

Gateway.....	291
Giornale fax.....	295, 299, 357
Giornale scanner.....	295, 301, 357
Grammatura carta.....	84
Gruppo (LAN-fax).....	233
Guide di blocco.....	32

I

Imposta data.....	363
Imposta data/ora.....	303
Imposta ora.....	363
Impostaz.stampa rapporto.....	273
Impostazione data.....	207, 303, 363
Impostazione DNS.....	342
Impostazione invio scanner.....	341

Impostazione mDNS.....	341
Impostazione ora.....	207, 303, 363
Impostazione stampa in rete.....	341
Impostazioni amministratore.....	303, 359
Impostazioni carta.....	325
Impostazioni comunicazione.....	273
Impostazioni copia.....	261
Impostazioni data e ora.....	363
Impostazioni della funzione stampante.....	308
Impostazioni di notifica e-mail automatica.....	344
Impostazioni di rete.....	71, 74, 291, 339
Impostazioni di scansione.....	174, 193, 227
Impostazioni di sistema.....	282, 324
Impostazioni fax.....	273
Impostazioni globali IPsec.....	351
Impostazioni IKE.....	352
Impostazioni iniziali.....	55
Impostazioni Internet Fax.....	348
Impostazioni IPsec.....	351
Impostazioni POP3.....	347
Impostazioni predefinite.....	360
Impostazioni RX.....	273
Impostazioni scanner.....	267
Impostazioni SMTP.....	346
Impostazioni SNMP.....	345
Impostazioni trasmissione fax.....	270
Impostazioni vass. carta.....	282
Inceppamento carta.....	372, 373, 375, 377, 378
Indicatore Allerta.....	35
Indicatore fax ricevuto.....	35
Indicatore Power.....	35
Indirizzo e-mail amministratore.....	359
Indirizzo IP.....	17, 71, 291
Indirizzo IP manuale.....	72, 75
Informazioni contatore.....	319
Informazioni di sistema.....	317
Informazioni di stato.....	317
Informazioni macchina.....	322
Informazioni specifiche secondo il modello.....	15
Informazioni sugli originali.....	122
Informazioni sul copyright.....	462
Inoltro.....	249
Installazione della macchina.....	39

Interferenze elettromagnetiche.....	461
Internet Fax.....	217, 248, 458
Interno.....	34
Interruttore principale.....	32, 52
IPsec.....	303

J

JPEG LIBRARY.....	462
-------------------	-----

L

LAN-fax.....	237, 242
LAN-Fax.....	29, 230
LED luminosi.....	67
Limita funzioni utente.....	133
Limitazione funzioni utente.....	129, 338
Linea telefonica.....	68, 76
Lingua.....	303, 316
Lista dest.num.abbrev.fax.....	295
Lista dest.numero rapido.....	295
Lista dest.scanner.....	295
Lista destinazioni numeri abbreviati fax.....	357
Lista destinazioni numeri rapidi.....	357
Lista destinazioni scanner.....	357
Lista file fax TX/RX attesa.....	295, 300
Lista file fax TX/RX in attesa.....	357
Lista mitt.speciali.....	295
Livello antiumidità.....	282
Lungo periodo di inattività.....	438, 440

M

Mac OS X.....	136, 137, 138, 200
Manuali.....	14, 18
Marchi di fabbrica.....	11
Maschera sottorete.....	291
Menu PCL.....	308
Menu PS.....	308
Messaggi errore.....	399
Messaggi stato.....	399
Mitt.speciali.....	337
Mittenti speciali.....	252, 253
Modalità FAX/TAD.....	247
Modalità FAX/TEL (auto).....	246
Modalità FAX/TEL(Man.).....	245
Modalità solo Fax.....	246

Modello regione A.....	15
Modello regione B.....	15
Modi operativi.....	57
Modo Copiatrice.....	35
Modo Fax.....	35
Modo risparmio energia.....	303, 364
Modo risparmio toner.....	332
Modo RX.....	244
Modo Scanner.....	35, 177
Modo scansione B/N.....	268
Modo trasmissione.....	216

N

Nomi e funzioni.....	31
Nota.....	17
Notifica e-mail 1.....	344
Notifica e-mail 2.....	344
Notifica toner in esaurimento.....	282
Numeri abbreviati.....	209, 210, 211, 212, 214, 280
Numeri rapidi.....	209, 210, 211, 212, 214, 280
Numero abbreviato.....	223
Numero accesso PBX.....	303
Numero di accesso alla linea esterna.....	78
Numero rapido.....	222

O

Opzionali.....	460
Opzioni.....	81

P

Paese.....	303
Pagina configurazione.....	295, 296, 357
Pagina iniziale.....	315
Pagina manutenzione.....	295, 357
Pagine multiple.....	166
Pannello di controllo.....	31, 35
Password amministratore.....	359
Pausa.....	271
PBX.....	68, 77, 78
PictBridge.....	21, 65, 150, 151, 152
Policy IPsec.....	352
Porta ethernet.....	32
Porta Ethernet.....	66
Porta supporto USB.....	65

Porta USB.....	32, 64
Posizionare gli originali.....	122, 124
Presa di alimentazione.....	32
Presto! PageManager.....	198
Priorità funzione.....	57, 303
Priorità impostazione vassoio bypass.....	325
Priorità stampa B/N.....	282, 334
Programma Informazioni Fax.....	303
Proprietà del driver LAN-fax.....	242
Proprietà della stampante.....	138
PSTN.....	68, 77
PSTN/PBX.....	303
Pulizia.....	423, 424, 426, 428, 432
Pulizia automatica.....	282
Pulsante scorrimento ADF.....	32
Pulsanti One Touch.....	35, 189, 222

Q

Qualità immagine.....	175
-----------------------	-----

R

Raccomandazioni carta.....	122
Rapporti.....	295
Registrazione colore.....	282
Regola volume audio.....	282
Regolazione colore.....	262
Regolazione volume audio.....	324
Rete telefonica.....	68, 76
Ricezione autorizzata.....	252, 254, 328, 337
Ricezione da memoria.....	249, 250
Ricezione di un fax.....	244
Riduzione/Ingrandimento.....	262
Ripristinare le impostazioni.....	362
Riselezione.....	225
Riselezione auto.....	271
Risoluzione.....	196, 228, 268, 271
Risoluzione dei problemi.....	152, 368, 370, 383, 384, 387, 388, 389, 391, 392
Risparmio energia.....	58
Risparmio toner.....	282
Rubrica.....	179, 280
Rubrica (LAN-fax).....	230, 231, 233, 234, 235
Rubrica (LAN-Fax).....	230, 232
Rullo di alimentazione carta.....	426

Rullo di registrazione.....	428
-----------------------------	-----

S

SA.....	448
Scambio codice crittografia.....	449
Scambio del codice di crittografia.....	449
Scan to E-mail.....	26, 179, 187
Scan to Folder.....	27, 179, 187
Scan to FTP.....	27, 179, 187
Scan to USB.....	28, 191
Scansione continua.....	268
Scansione da un computer.....	198
Scansione tramite il pannello di controllo.....	187
Scansione TWAIN.....	25, 198, 201
Scansione WIA.....	25, 198
Schermata Menu.....	255
Schermo.....	35
Seleziona carta.....	262
Seleziona vassoio carta.....	273, 328
Selezionare la carta.....	327
Selezione amplificata.....	225, 226
Sensore di densità del toner.....	424
Simboli.....	17
Sistema.....	308, 345
Sommario impostazioni.....	19
Specifiche.....	453, 455, 456, 457, 458
Spegnimento.....	52
Sportello anteriore.....	31
Sportello cavo.....	32
Sportello posteriore.....	32
Sportello superiore.....	31
Spostamento.....	434, 435, 436
Stampa diretta.....	150
Stampa fax.....	251
Stampa lista/prova.....	308
Stampa riservata.....	20, 144, 145, 146, 147
Stampa testata fax.....	271
Stampante di rete.....	80
Stato consumabili.....	282
Stato generale.....	339
Stato rete.....	339
Stato TCP/IP.....	339

T

Tabella dei menu.....	257
Tasti di scorrimento.....	35
Tasti di selezione.....	35
Tasti numerici.....	35
Tasto Avvio B/N.....	35
Tasto Avvio colore.....	35
Tasto Cancella/Stop	35
Tasto Copia.....	159
Tasto Copia carta ID.....	35
Tasto Copiatrice.....	35, 57
Tasto Densità.....	35
Tasto Escape.....	35
Tasto fax.....	205
Tasto Fax.....	35, 57
Tasto OK.....	35
Tasto Pausa/Risel.....	35, 189
Tasto Qualità immagine.....	35
Tasto Riduzione/Ingrandimento.....	35, 164
Tasto Rubrica.....	35
Tasto Scanner.....	35, 57, 177
Tasto Selez.ampl.....	35
Tasto Shift.....	35
Tasto Strumenti utente.....	35
Telefono a disco/tastiera.....	303
Telefono esterno.....	29, 225, 227
Timeout I/O.....	282, 333
Timer auto reset sistema.....	303
Tipi di modelli.....	15
Tipo carta.....	84, 88, 94, 118
Tipo documento.....	175
Tipo file.....	268
Tipo originale.....	262
Toner.....	317, 410
Trap.....	345
Trasm.circolare.....	224
Trasmissione da memoria.....	216
Trasmissione fax.....	216, 218
Trasmissione immediata.....	216
Trasmissione IPsec.....	447
TX immediata.....	271

U

Unità alimentazione carta.....	81
Unità di alimentazione carta.....	460
Unità di trasferimento.....	34

V

Vaschetta recupero toner.....	34, 416, 443
Vassoio 1.....	31, 98
Vassoio 2.....	31, 81, 108
Vassoio bypass.....	31, 110
Vassoio carta.....	317
Vassoio di alimentazione per l'ADF.....	31
Vassoio di uscita.....	31
Vassoio di uscita per l'ADF.....	31
Vassoio prioritario.....	327, 331
Vetro di esposizione.....	31, 124, 432

W

Web Image Monitor.....	313
------------------------	-----

MEMO

DX-C200

Istruzioni per l'uso Guida per l'utente

