

SHARP®

MODELLO: MX-M850
MX-M950
MX-M1100

SISTEMA DIGITALE MULTIFUNZIONE

Guida per la manutenzione

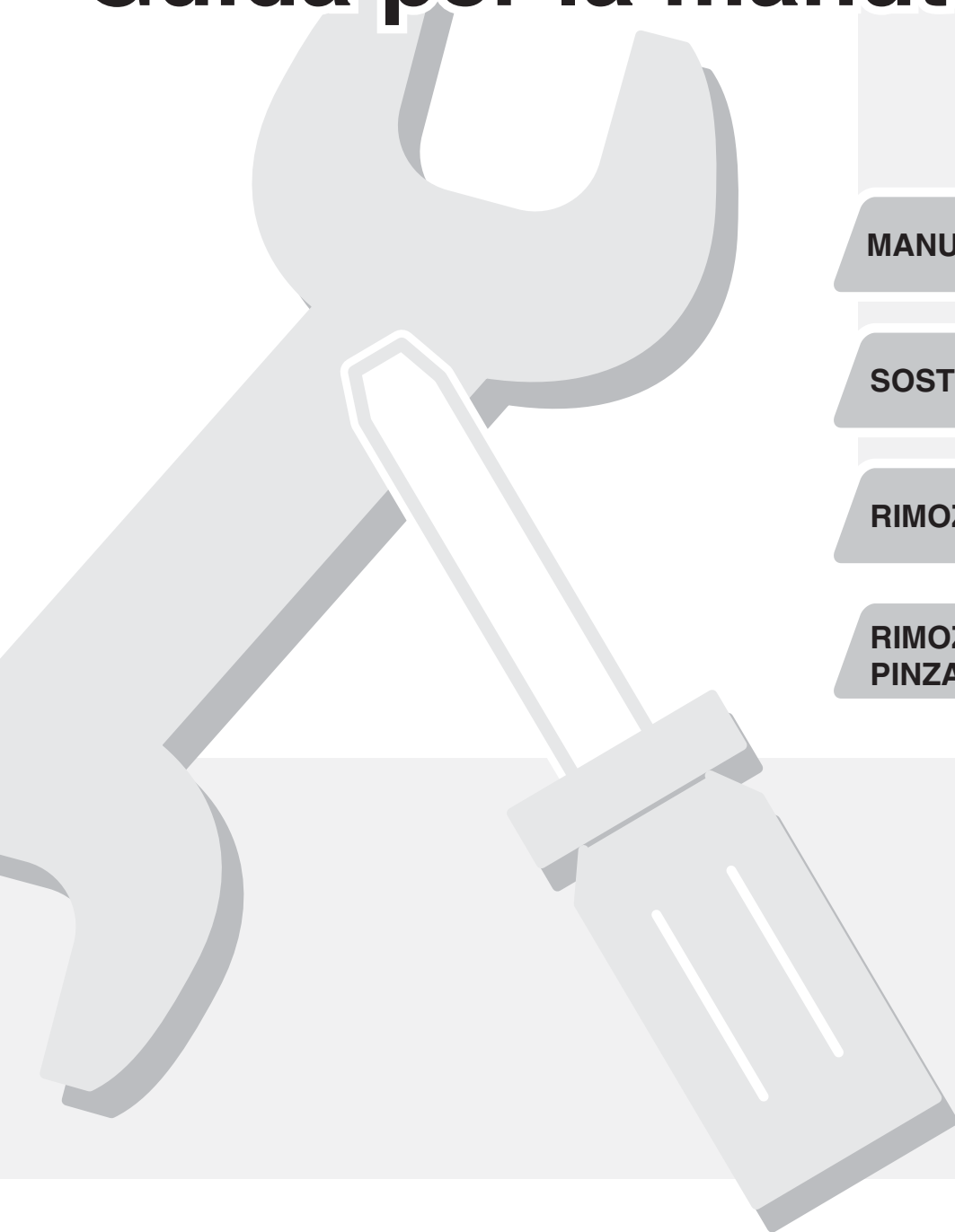

MANUTENZIONE ORDINARIA

SOSTITUZIONE DEI COMPONENTI

RIMOZIONE DI INCEPPAMENTI

**RIMOZIONE DI INCEPPAMENTI
PINZATRICE**

Tenere questo manuale a portata di mano
per qualsiasi riferimento futuro.

Grazie per aver acquistato questo prodotto. Il presente manuale descrive le procedure per la manutenzione della macchina, quali le modalità per sostituire i componenti e per togliere la carta inceppata.

Note

- Il presente manuale è stato preparato con estrema attenzione. In caso di commenti o domande a esso relativi, contattare il rivenditore o il responsabile autorizzato per l'assistenza di zona.
- Questo prodotto è stato sottoposto ad un controllo di qualità e procedure di ispezione molto rigorose. Nel caso improbabile in cui si rilevi un difetto o un altro problema, contattare il rivenditore o il responsabile autorizzato per l'assistenza più vicino.
- Ad eccezione dei casi previsti dalla legge, SHARP non è responsabile per malfunzionamenti verificatisi durante l'utilizzo del prodotto o delle sue opzioni o per rotture dovute a errato funzionamento del prodotto e delle sue opzioni o per altre rotture o per qualsiasi altro danno che si possa verificare a causa dell'uso del prodotto.

Avvertenza

- Non sono consentite la copia, l'adattamento o la traduzione del contenuto del presente manuale senza previa autorizzazione scritta, salvo i casi previsti dalle leggi sui diritti d'autore.
- Tutte le informazioni contenute nel presente manuale sono soggette a modifica senza preavviso.

Illustrazioni, pannello di controllo e pannello a sfioramento riportati nel presente manuale

Le periferiche sono generalmente moduli acquistabili separatamente; alcuni modelli, tuttavia, comprendono alcune periferiche nell'apparecchiatura standard.

Le spiegazioni contenute nel presente manuale presuppongono che un finitore, un modulo foratrice, una cucitrice, un'unità di piegatura, un inseritore, vassoi alta capacità e un vassoio bypass siano installati sulla MX-M1100.

Per alcune delle funzioni e procedure, le spiegazioni presuppongono la presenza di apparecchi installati diversi da quelli menzionati sopra.

Le schermate di visualizzazione, i messaggi e i nomi dei tasti mostrati nel presente manuale possono differire da quelli presenti sulla macchina per miglioramenti e modifiche alla stessa.

INDICE

1 MANUTENZIONE ORDINARIA

PULIZIA DELLA LASTRA DI ESPOSIZIONE E DELL'ALIMENTATORE DOCUMENTI AUTOMATICO	2
• LASTRA DI ESPOSIZIONE	2
• LASTRA POSTERIORE DEI DOCUMENTI	2
• AREA DI SCANSIONE	2
PULIZIA DEL RULLO DI ALIMENTAZIONE BYPASS	4
SMALTIMENTO DEI RESIDUI DI FORATURA . . .	5
SMALTIMENTO DEI RESIDUI DI PINZATURA (FINITORE)	6
SOSTITUZIONE DEL CONTENITORE DI RACCOLTA DEL TONER	7

2 SOSTITUZIONE DEI COMPONENTI

SOSTITUZIONE DELLA CARTUCCIA DEL TONER	8
SOSTITUZIONE DELLA CARTUCCIA PINZATRICE	10
• FINITORE	10
• CUCITRICE	11
• FINITORE (PER MX-M850) / FINITORE CON PINZATURA A SELLA	13
SOSTITUZIONE DELLA CARTUCCIA TIMBRO . .	15

3 RIMOZIONE DI INCEPPAMENTI

INCEPPAMENTO CARTA	16
• INFORMAZIONI E MESSAGGIO DI INCEPPAMENTO CARTA	16
• UTILIZZO DELLA SCHERMATA DI INFORMAZIONI	16
RIMOZIONE DI INCEPPAMENTI	17
• POSIZIONI DEGLI INCEPPAMENTI	17
• FINITORE	18
• CUCITRICE	21
• FINITORE (PER MX-M850) / FINITORE CON PINZATURA A SELLA	24
• UNITÀ DI PIEGATURA	28
• INSERITORE	30
• MACCHINA	33
• VASSOIO BYPASS (MX-MFX2) / VASSOI ALTA CAPACITÀ	39
• VASSOIO BYPASS (MX-MFX1) / VASSOI ALTA CAPACITÀ	43

4 RIMOZIONE DI INCEPPAMENTI PINZATRICE

RIMOZIONE DI UN INCEPPAMENTO PINZATRICE	45
• FINITORE	45
• CUCITRICE / FINITORE (PER MX-M850) / FINITORE CON PINZATURA A SELLA	46

1

MANUTENZIONE ORDINARIA

Questo capitolo spiega come pulire la macchina, smaltire residui di pinzatura e foratura e sostituire il contenitore di raccolta del toner.

Per garantire una lunga durata di servizio della macchina, eseguire regolarmente queste procedure di manutenzione.

Avvertenza

Non utilizzare spray infiammabili per pulire la macchina. Se il gas proveniente dalla bomboletta spray entra in contatto con i componenti elettrici caldi o l'unità di fusione all'interno della macchina, potrebbero verificarsi incendi o scosse elettriche.

 Non utilizzare solventi, benzene o sostanze volatili simili per la pulizia della macchina. Potrebbero rovinare o scolorire l'alloggiamento.

PULIZIA DELLA LASTRA DI ESPOSIZIONE E DELL'ALIMENTATORE DOCUMENTI AUTOMATICO

LASTRA DI ESPOSIZIONE



LASTRA POSTERIORE DEI DOCUMENTI

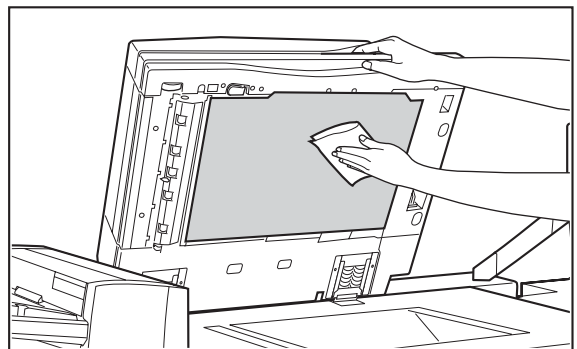

Se la lastra di esposizione o la lastra posteriore dei documenti si sporcano, la sporcizia sarà visibile nell'immagine acquisita.

Pulire la lastra di esposizione e la lastra posteriore dei documenti con un panno pulito e morbido. Se necessario, inumidire il panno con acqua o poco detergente neutro. Dopo la pulizia con il panno umido, asciugare le parti con un panno pulito e asciutto.

AREA DI SCANSIONE

Esempi di come la sporcizia può rovinare l'immagine

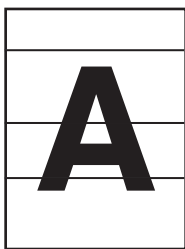

Righe nere



Righe bianche

Se una riga bianca o nera viene visualizzata in immagini acquisite utilizzando l'alimentatore di documenti automatico, pulire l'area di scansione.

L'area da pulire varia a seconda che la sporcizia sia visibile nell'immagine del lato anteriore o nell'immagine del lato posteriore dell'originale. Vedere le procedure seguenti per la pulizia di ciascuna area.

► Lato anteriore dell'originale

- 1** Aprire l'alimentatore di documenti automatico e rimuovere il pulitore per vetri.

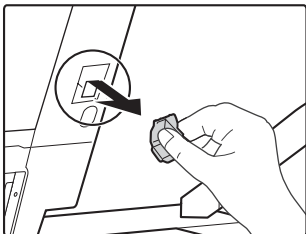

- 2** Pulire l'area di scansione dei documenti sulla lastra di esposizione con il pulitore per vetri.

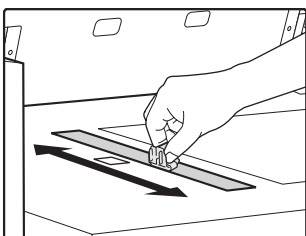

Pulire la superficie della lastra.

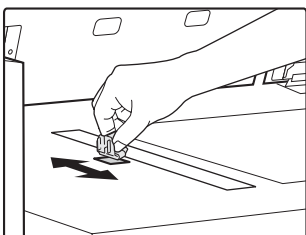

Pulire la lastra nera.

- 3** Riporre il pulitore per vetri.

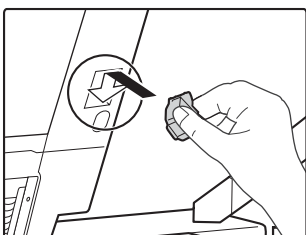

Dopo aver riposto il pulitore per vetri nel proprio alloggiamento, chiudere l'alimentatore di documenti automatico.

► Lato posteriore dell'originale

- 1** Aprire l'alimentatore di documenti automatico e rimuovere il pulitore per vetri.

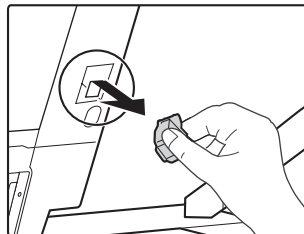

- 2** Aprire il coperchio dell'alimentatore di documenti automatico.

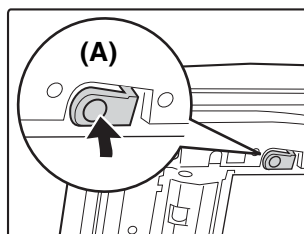

Premere il pulsante (A) per rilasciare il blocco.

- 3** Pulire l'area di scansione dei documenti nell'alimentatore di documenti automatico utilizzando il pulitore per vetri.

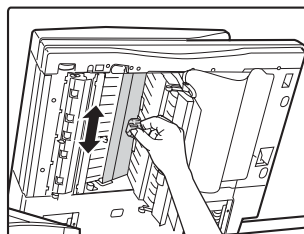

Pulire l'area più lontana.



Pulire l'area più vicina. Dopo aver terminato la pulizia, chiudere il coperchio.

- 4** Riporre il pulitore per vetri.

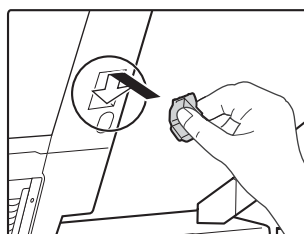

Dopo aver riposto il pulitore per vetri nel proprio alloggiamento, chiudere l'alimentatore di documenti automatico.

PULIZIA DEL RULLO DI ALIMENTAZIONE BYPASS

Se cartoline e altri tipi di carta spessi si inceppano di frequente nel vassoio bypass, pulire la superficie del rullo di alimentazione bypass con un panno morbido inumidito con acqua o detergente neutro.

► MX-MFX1

1 Rimuovere la carta.

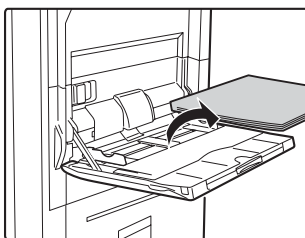

2 Rimuovere il coperchio.

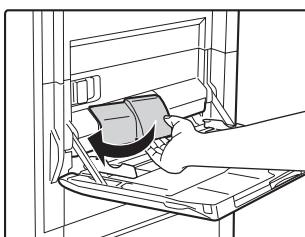

Spingere a sinistra e tirare in avanti il coperchio.

3 Pulire il rullo.

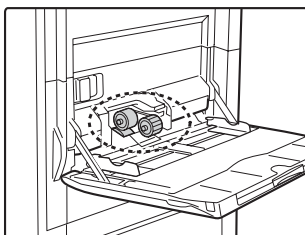

Dopo la pulizia del rullo, riportare il coperchio nella posizione originale.

4 Posizionare la carta.

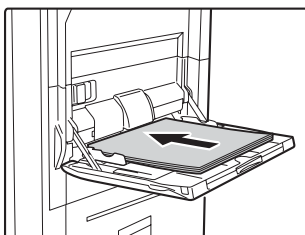

► MX-MFX2

1 Premere il pulsante di funzionamento e rimuovere la carta.

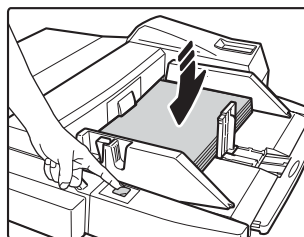

Dopo aver premuto il pulsante, il piano della carta si abbassa. Mentre il vassoio carta si abbassa, l'indicatore del pulsante di funzionamento lampeggia. Quando il vassoio carta si è abbassato completamente, l'indicatore si accende fisso. Non rimuovere la carta finché l'indicatore non si è acceso fisso.

2 Rimuovere il coperchio.

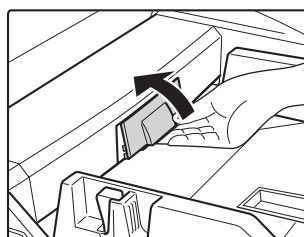

Spingere verso l'alto e tirare in avanti il coperchio.

3 Pulire il rullo.

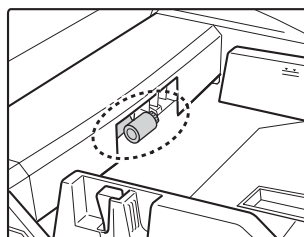

Dopo la pulizia del rullo, riportare il coperchio nella posizione originale.

4 Posizionare la carta e premere il pulsante di funzionamento.

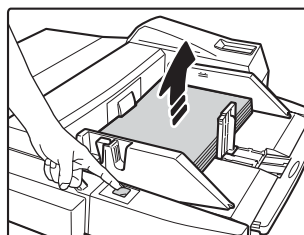

Dopo aver premuto il pulsante, il piano della carta si solleva. Mentre il vassoio carta si solleva, l'indicatore del pulsante di funzionamento lampeggia. Quando il vassoio carta si è sollevato completamente, l'indicatore si accende fisso.

SMALTIMENTO DEI RESIDUI DI FORATURA

I residui di foratura dei fori sono raccolti nel contenitore dei residui di foratura. Seguire la procedura seguente per smaltire i residui di foratura.

► Finitore

1 Aprire il coperchio.

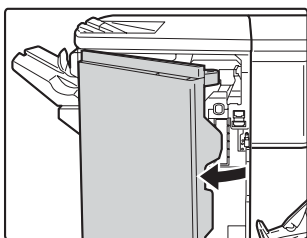

2 Estrarre il contenitore dei residui di foratura e smaltire i residui di foratura.

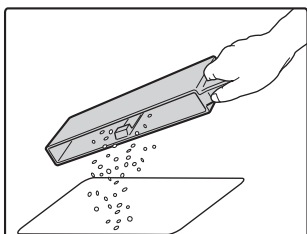
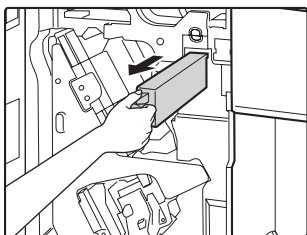

Smaltire i residui di foratura in un sacchetto di plastica o in un altro contenitore, prestando attenzione a non sparpagliare i residui.

3 Riporre il contenitore dei residui di foratura.

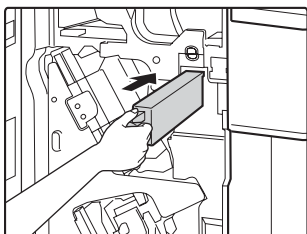

Assicurarsi che il contenitore dei residui di foratura sia posizionato correttamente.

4 Chiudere il coperchio.

► Finitore (per MX-M850) / finitore con pinzatura a sella

1 Aprire il coperchio.

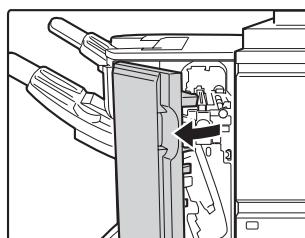

2 Estrarre con delicatezza il contenitore dei residui di foratura e smaltire i residui di foratura.

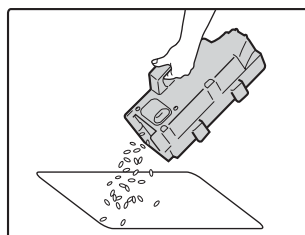
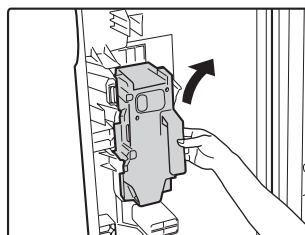

Smaltire i residui di foratura in un sacchetto di plastica o in un altro contenitore, prestando attenzione a non sparpagliare i residui.

3 Riporre il contenitore dei residui di foratura.

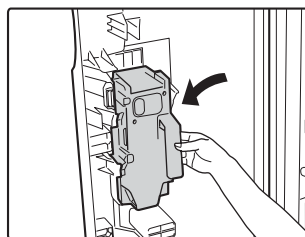

Assicurarsi che il contenitore dei residui di foratura sia posizionato correttamente.

4 Chiudere il coperchio.

SMALTIMENTO DEI RESIDUI DI PINZATURA (FINITORE)

Quando si utilizza il finitore per la pinzatura, si producono residui di pinzatura.

I residui di pinzatura sono raccolti nel contenitore dei residui di pinzatura.

Seguire la procedura seguente per smaltire i residui di pinzatura.

1 Aprire il coperchio.

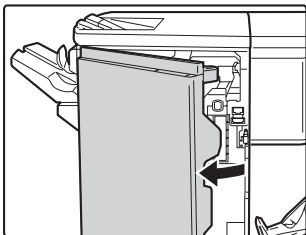

2 Estrarre il contenitore dei residui di pinzatura e smaltire i residui di pinzatura.

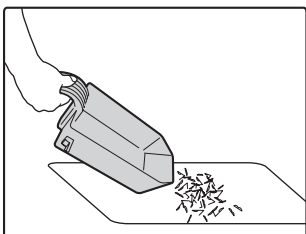
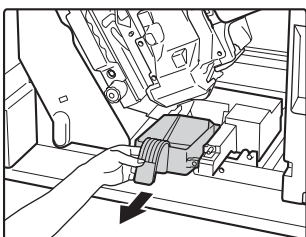

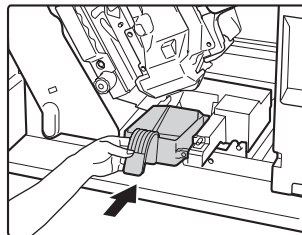

3 Riporre il contenitore dei residui di pinzatura.



Assicurarsi che il contenitore dei residui di pinzatura sia posizionato correttamente.

4 Chiudere il coperchio.

 **Non inserire le dita nel contenitore dei residui di pinzatura. I punti metallici potrebbero pinzare e ferire le dita.**

 **Non smaltire il contenitore dei residui in un sacchetto di plastica. I punti metallici potrebbero provocare fori nel sacchetto.**

SOSTITUZIONE DEL CONTENITORE DI RACCOLTA DEL TONER

Il contenitore di raccolta del toner raccoglie il toner in eccesso prodotto durante la stampa. Per sostituire il contenitore di raccolta del toner, seguire la procedura seguente.

1 Aprire il coperchio.

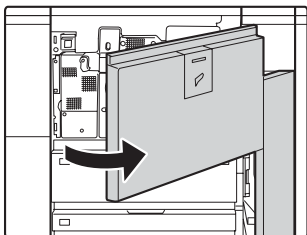

2 Rimuovere il contenitore di raccolta del toner.

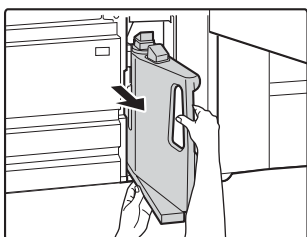

Il contenitore di raccolta del toner potrebbe essere pesante. Servirsi di entrambe le mani per supportare saldamente il contenitore durante la rimozione.

3 Posizionare il coperchio sul contenitore di raccolta del toner rimosso.

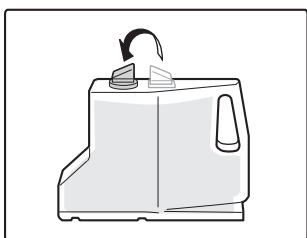

Rimuovere il coperchio dal contenitore di raccolta del toner e fissare il coperchio come mostrato in figura.

4 Montare un nuovo contenitore di raccolta del toner.

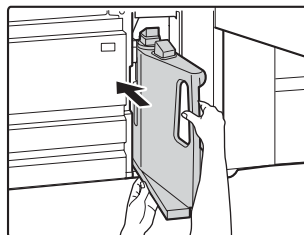

Premere lentamente il nuovo contenitore fino al punto di arresto.

5 Chiudere il coperchio.

⚠ Attenzione

- Non gettare il contenitore di raccolta del toner nel fuoco. Il toner potrebbe diffondersi e causare ustioni.
- Conservare il contenitore di raccolta del toner fuori della portata di bambini piccoli.



Prestare attenzione a non macchiare i vestiti, il pavimento o altri oggetti durante la rimozione del contenitore di raccolta del toner.



- Il toner di scarto non può essere riutilizzato. Il riutilizzo del toner di scarto può causare perdita di qualità delle immagini e guasti alla macchina.
- Posizionare il contenitore di raccolta del toner in un sacchetto di plastica e conservarlo fino al successivo intervento di manutenzione da parte di un tecnico dell'assistenza. Il tecnico dell'assistenza ritirerà il contenitore di raccolta del toner.

2

SOSTITUZIONE DEI COMPONENTI

Questo capitolo spiega come sostituire i seguenti componenti:

- Cartuccia del toner
- Cartuccia pinzatrice (pagina 10)
- Cartuccia timbro (pagina 15)

SOSTITUZIONE DELLA CARTUCCIA DEL TONER

Assicurarsi di sostituire la cartuccia del toner quando viene visualizzato il messaggio "Cambiare cartuccia di toner.". La cartuccia del toner può essere sostituita mentre la macchina è in funzione.

In modalità di copiatura

 Pronta per scansione.
(Rifornimento di toner scarso.)



 Pronta per scansione.
(Cambiare cartuccia di toner.)

Quando viene visualizzato questo messaggio, sostituire la cartuccia del toner.

Se si continua a utilizzare la cartuccia del toner senza sostituirla, viene visualizzato il messaggio seguente. Quando viene visualizzato questo messaggio, la stampa non sarà possibile finché non si sostituisce la cartuccia del toner.

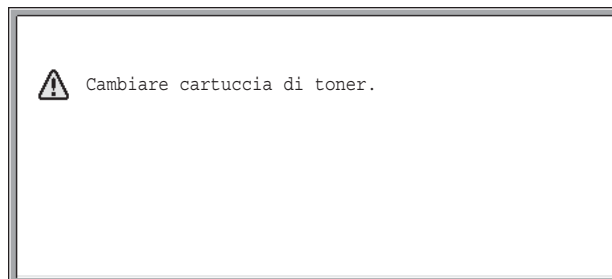

 Per visualizzare la quantità approssimativa di toner residuo, tenere premuto il tasto [COPIA] durante la copia o quando la macchina non è in funzione. La percentuale di toner residuo verrà visualizzata sul display mentre si preme il tasto. Quando la percentuale scende a "25-0%", procurarsi una cartuccia nuova e tenerla pronta per la sostituzione.

1 Estrarre il coperchio.

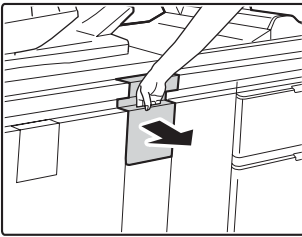

Estrarre lentamente il coperchio finché non si arresta.

2 Rimuovere la cartuccia del toner.

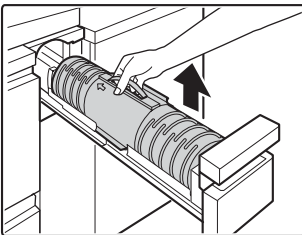

Sollevarre ed estrarre lentamente la cartuccia del toner.
Nel caso venisse estratta in modo repentino, il toner potrebbe versarsi.

-  Conservare la cartuccia del toner usata in un sacchetto di plastica fino al successivo intervento di manutenzione da parte di un tecnico dell'assistenza. Il tecnico dell'assistenza ritirerà la cartuccia usata.

3 Inserire la nuova cartuccia del toner.

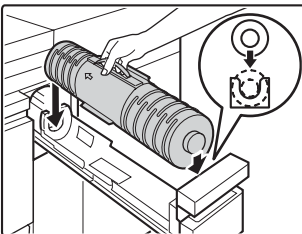

Le estremità della cartuccia devono essere orientate correttamente o non sarà possibile inserire la cartuccia.

4 Chiudere il coperchio.

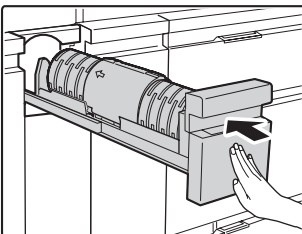

Dopo aver sostituito la cartuccia del toner, il riempimento del toner avviene automaticamente. Se il messaggio che richiede di sostituire il toner non viene visualizzato, non aprire il coperchio.

⚠ Attenzione

- Non toccare il foro di riempimento del toner.

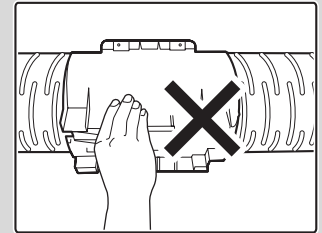

- Non agitare e non capovolgere la cartuccia del toner.

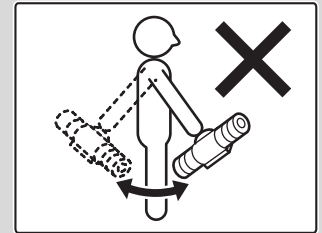

- Se la cartuccia del toner viene conservata a lungo, il toner può solidificarsi e divenire inutilizzabile. Conservare sempre le cartucce del toner sul lato.

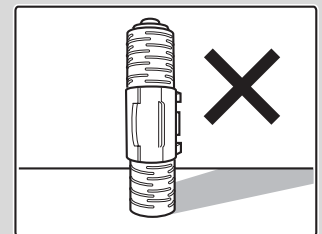

- Non gettare la cartuccia del toner nel fuoco. Il toner potrebbe diffondersi e causare ustioni.
- Conservare le cartucce del toner fuori della portata di bambini piccoli.
- Nel caso si utilizzi una cartuccia toner non consigliata da SHARP, la macchina potrebbe non fornire qualità e prestazioni perfette con il rischio di danni alla macchina. Assicurarsi di utilizzare una cartuccia di toner consigliata da SHARP.

-  A seconda delle condizioni di utilizzo, le immagini stampate potrebbero risultare sbiadite o sfocate.

SOSTITUZIONE DELLA CARTUCCIA PINZATRICE

Quando la cartuccia pinzatrice rimane senza punti metallici, un messaggio viene visualizzato nel pannello di controllo. Seguire la procedura seguente per sostituire la cartuccia pinzatura. La procedura di sostituzione varia a seconda delle periferiche installate.



Per i codici prodotto dei componenti, vedere "COMPONENTI" nella Guida alle norme di sicurezza.

FINITORE

1 Aprire il coperchio.

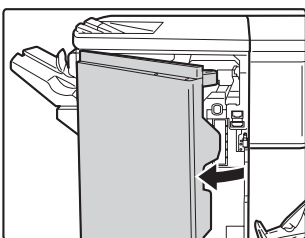

2 Afferrare la parte verde dell'alloggiamento della pinzatrice ed estrarre l'alloggiamento della pinzatrice.

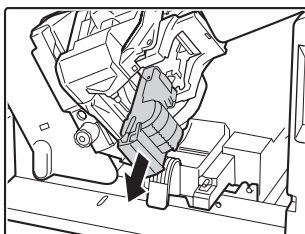

3 Rimuovere la cartuccia pinzatrice.

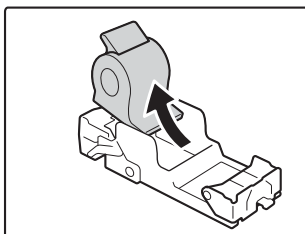

4 Installare una cartuccia pinzatrice nuova.

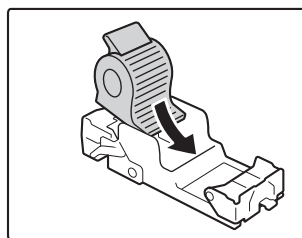

Inserire la cartuccia pinzatrice finché non scatta in posizione.

5 Installare l'alloggiamento pinzatrice.

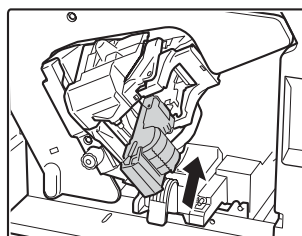

Inserire l'alloggiamento pinzatrice finché non scatta in posizione.

6 Chiudere il coperchio.

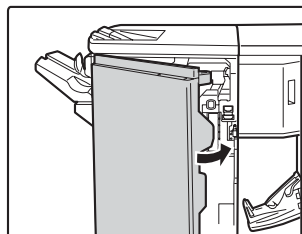

Se rimangono pinzature, non è possibile rimuovere la cartuccia pinzatrice.

CUCITRICE

1 Aprire il coperchio.

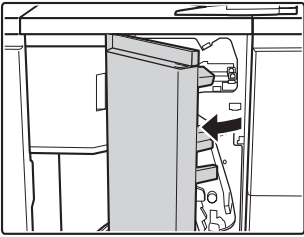

2 Estrarre l'unità.



Estrarre lentamente l'unità finché non si arresta.

3 Rimuovere l'alloggiamento pinzatrice.

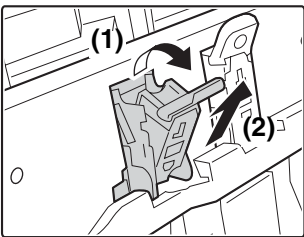

- (1) Afferrare la parte verde e tirarla in avanti e verso il basso. L'unità che contiene l'alloggiamento pinzatrice si sposta in avanti.
- (2) Tirare l'alloggiamento pinzatrice verso l'alto e verso l'esterno.

 Sostituire le cartucce negli alloggiamenti pinzatrice anteriore e posteriore (due cartucce).

4 Rilasciare il blocco del coperchio dell'alloggiamento pinzatrice.

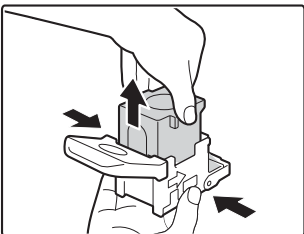

Tenendo i due lati dell'alloggiamento pinzatrice, estrarre l'unità superiore.

 Se rimangono pinzature, non è possibile rilasciare il blocco.

5 Rimuovere la cartuccia pinzatrice.

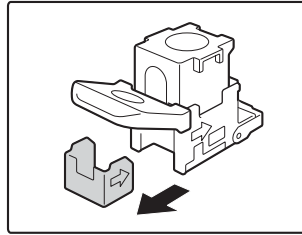

6 Installare una cartuccia pinzatrice nuova.

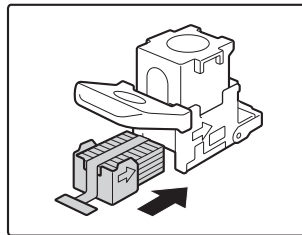

Inserire la cartuccia pinzatrice finché non scatta in posizione.

 Non rimuovere la tenuta dalla cartuccia prima di inserirla nell'alloggiamento.

7 Inserire nuovamente l'alloggiamento pinzatrice.

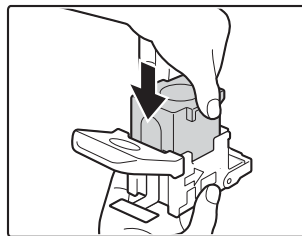

8 Estrarre la tenuta che tiene i punti metallici.

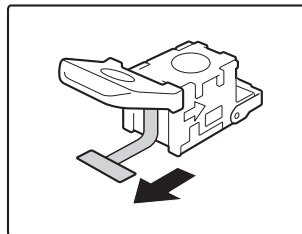

9 Installare l'alloggiamento pinzatrice.

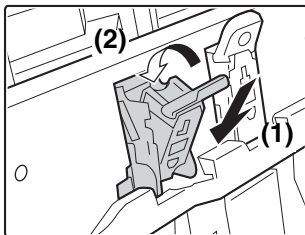

- (1) Inserire l'alloggiamento pinzatrice finché non scatta in posizione.
- (2) Afferrare la parte verde e inserirla.

10 Inserire l'unità.

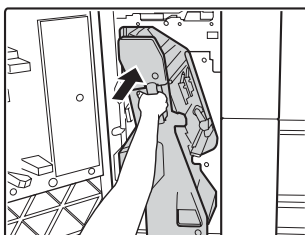

11 Chiudere il coperchio.

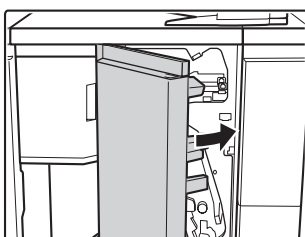

FINITORE (PER MX-M850) / FINITORE CON PINZATURA A SELLA

1 Aprire il coperchio.

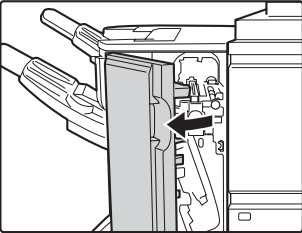

2 Estrarre l'unità.

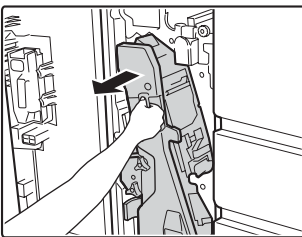

Estrarre lentamente l'unità finché non si arresta.

3 Rimuovere l'alloggiamento pinzatrice.

Sezione della pinzatrice

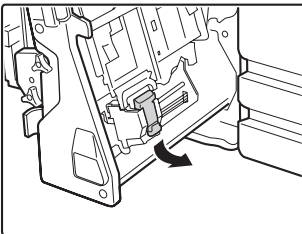

Afferrare la parte verde dell'alloggiamento della pinzatrice e spingere l'alloggiamento della pinzatrice verso il basso.

Sezione dei punti della pinzatrice

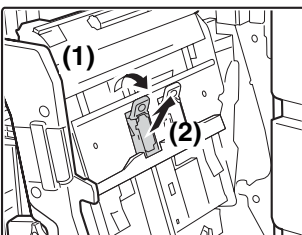

- (1) **Afferrare la parte verde e tirarla in avanti e verso il basso.**
L'unità che contiene l'alloggiamento pinzatrice si sposta in avanti.
- (2) **Tirare l'alloggiamento pinzatrice verso l'alto e verso l'esterno.**

 Nella sezione dei punti della pinzatrice, sostituire le cartucce negli alloggiamenti pinzatrice anteriore e posteriore (due cartucce).

4 Rilasciare il blocco del coperchio dell'alloggiamento pinzatrice.

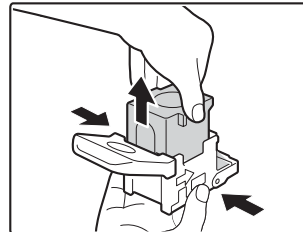

Tenendo i due lati dell'alloggiamento pinzatrice, estrarre l'unità superiore.

 Se rimangono pinzature, non è possibile rilasciare il blocco.

5 Rimuovere la cartuccia pinzatrice.

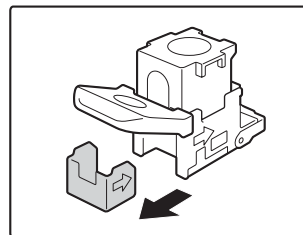

6 Installare una cartuccia pinzatrice nuova.

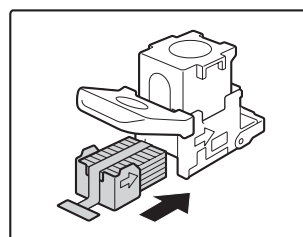

Inserire l'alloggiamento pinzatrice finché non scatta in posizione.

 Non rimuovere la tenuta dalla cartuccia prima di inserirla nell'alloggiamento.

7 Inserire nuovamente l'alloggiamento pinzatrice.

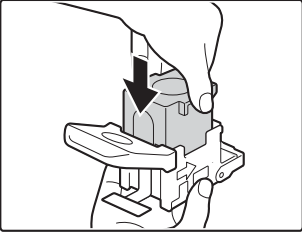

8 Estrarre la tenuta che tiene i punti metallici.

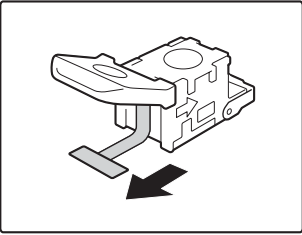

9 Installare l'alloggiamento pinzatrice.

Sezione della pinzatrice

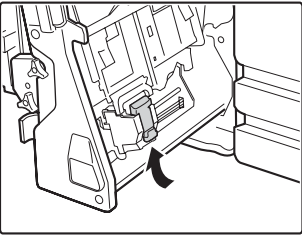

Inserire l'alloggiamento pinzatrice finché non scatta in posizione.

Sezione dei punti della pinzatrice

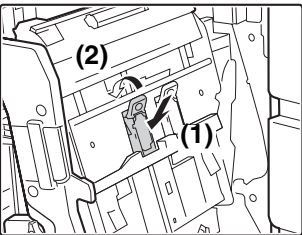

- (1) Inserire l'alloggiamento pinzatrice finché non scatta in posizione.
- (2) Afferrare la parte verde e inserirla.

10 Inserire l'unità pinzatrice.

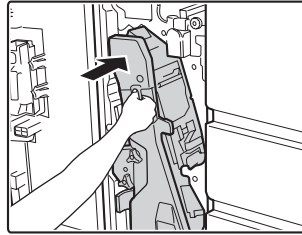

11 Chiudere il coperchio.

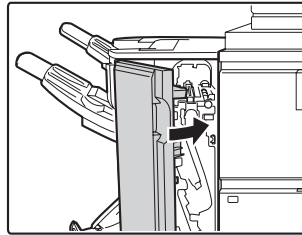

SOSTITUZIONE DELLA CARTUCCIA TIMBRO

Quando l'indicatore sull'originale acquisito diventa sbiadito, sostituire la cartuccia timbro (AR-SV1).

* Quando l'unità timbro (AR-SU1) è installata sull'alimentatore di documenti automatico

1 Aprire l'alimentatore di documenti automatico.

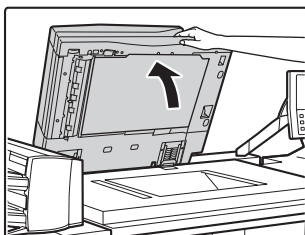

2 Rimuovere la lastra posteriore dei documenti.

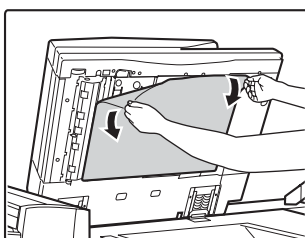

Rimuovere delicatamente la lastra.
Una volta rimossa la lastra, posizionarla direttamente sulla lastra di esposizione. (Allineare l'angolo sinistro più lontano contrassegnato con  sulla lastra di esposizione.)

3 Estrarre l'unità timbro.

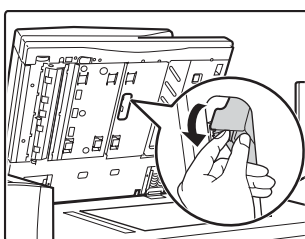

Afferrare la manopola come mostrato in figura e tirarla in avanti.

4 Rimuovere la cartuccia timbro (A).

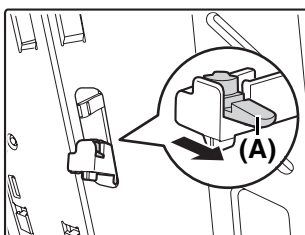

5 Installare una cartuccia timbro nuova.

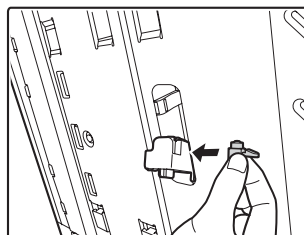

6 Inserire nuovamente l'unità timbro.

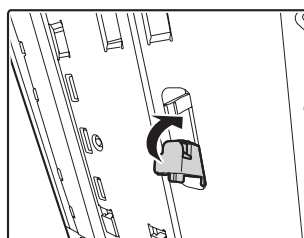

Inserire l'unità timbro finché non scatta in posizione.

7 Chiudere l'alimentatore di documenti automatico per fissare la lastra posteriore dei documenti.

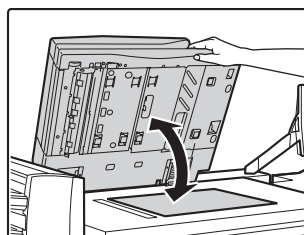

Una volta chiuso l'alimentatore di documenti automatico, la lastra posteriore dei documenti sulla lastra di esposizione si fissa all'alimentatore di documenti automatico.

8 Chiudere l'alimentatore di documenti automatico.

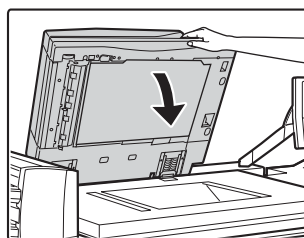

Se la lastra posteriore dei documenti non è fissata completamente, rimuoverla e ripetere il passo 7.

3 RIMOZIONE DI INCEPPAMENTI

Questo capitolo spiega le operazioni da eseguire quando si verifica un inceppamento carta nella macchina.

INCEPPAMENTO CARTA

INFORMAZIONI E MESSAGGIO DI INCEPPAMENTO CARTA

Quando si verifica un inceppamento carta, il messaggio "Inceppamento." viene visualizzato nel pannello di controllo e la stampa e la scansione si interrompono.

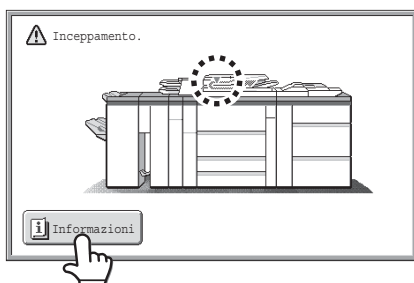

Il simbolo ▼ lampeggiante nell'immagine a sinistra indica la posizione approssimativa dell'inceppamento (in questo esempio è indicato un inceppamento nell'alimentatore di documenti automatico).

In questo caso, premere il tasto [Informazioni] nel pannello di controllo. Vengono visualizzate le istruzioni per la rimozione dell'inceppamento.

Una volta eliminato l'inceppamento, il messaggio si cancella automaticamente.

- Mentre viene visualizzato il messaggio, non è possibile riprendere la stampa e la scansione.
- Se il messaggio non si cancella anche dopo la rimozione dell'inceppamento, è possibile che si sia verificata una delle seguenti cause. Verificare nuovamente.
 - L'inceppamento non è stato rimosso correttamente.
 - Un pezzo strappato di carta è rimasto nella macchina.
 - Un coperchio o un'unità è stato aperto o spostato per rimuovere l'inceppamento e non è stato riportato alla posizione originale.

UTILIZZO DELLA SCHERMATA DI INFORMAZIONI

La schermata di informazioni relative a inceppamenti carta è descritta di seguito (esempio: alimentatore di documenti automatico).

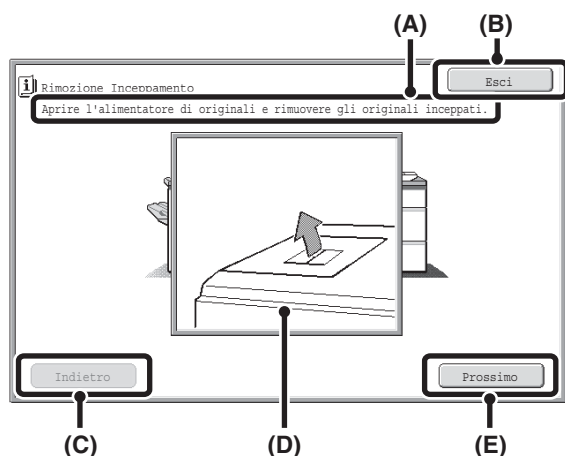

- (A) **Visualizzazione delle istruzioni per la rimozione dell'inceppamento.**
- (B) **Chiusura della schermata di informazioni.**
Non è possibile chiudere la schermata di informazioni fino alla rimozione dell'inceppamento.
- (C) **Ritorno alla schermata precedente.**
Non può essere selezionato quando viene visualizzata la prima schermata.
- (D) **Animazione che mostra le operazioni da eseguire.**
- (E) **Passaggio alla schermata successiva.**
Quando viene visualizzata l'ultima schermata, diventa il tasto [Indietro]. Premerlo per tornare alla prima schermata.

RIMOZIONE DI INCEPPAMENTI

Le procedure dettagliate per la rimozione di inceppamenti sono spiegate in questa sezione. Utilizzare queste procedure insieme alla schermata di informazioni.

POSIZIONI DEGLI INCEPPAMENTI

È possibile individuare gli inceppamenti nelle posizioni seguenti.

Nel presente manuale le procedure per la rimozione di inceppamenti sono spiegate per dispositivo.

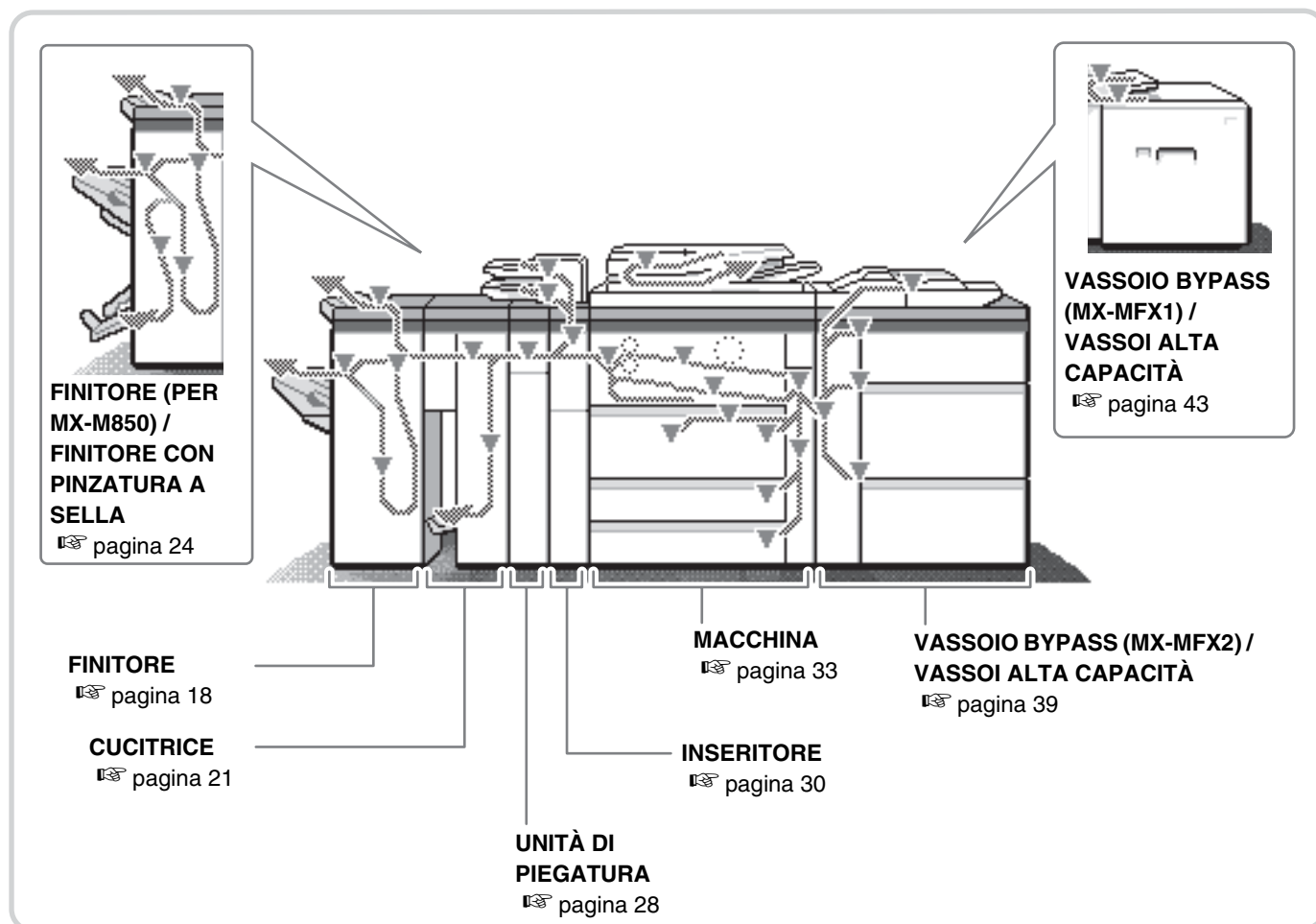

- Non danneggiare e non toccare la cinghia di trasporto durante la rimozione della carta inceppata.
- Prestare attenzione a non strappare la carta inceppata durante la rimozione.
- Un inceppamento potrebbe verificarsi all'interno del vano, pertanto controllare attentamente l'intero vano.
- Se la carta si strappa, assicurarsi di rimuovere tutti i pezzi dalla macchina.
- Una volta rimosso un inceppamento, assicurarsi di riportare qualsiasi coperchio o dispositivo spostato durante la rimozione dell'inceppamento nella posizione originale.

FINITORE

Quando un simbolo ▼ sotto lampeggia, in quella posizione si è verificato un inceppamento.

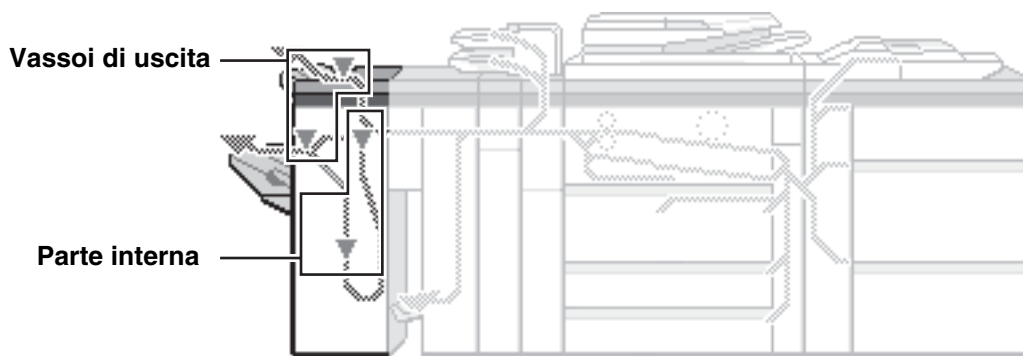

► Vassoi di uscita

1 Rimuovere la carta inceppata.

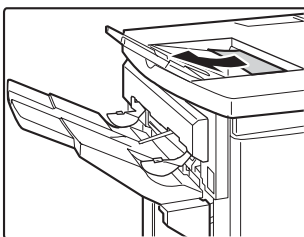

2 Rimuovere la carta inceppata.

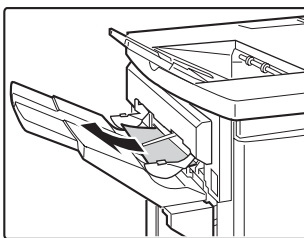

► Parte interna

1 Aprire il coperchio.

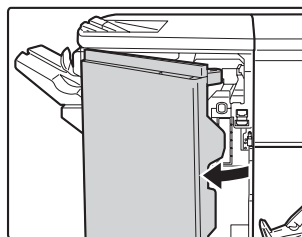

2 Tirare la leva R1 verso l'alto in direzione della freccia.

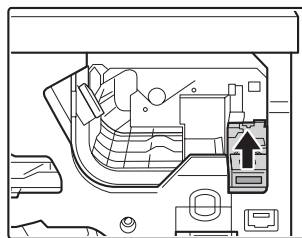

3 Rimuovere la carta inceppata.

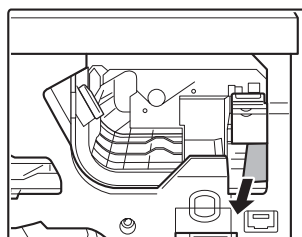

Una volta rimossa la carta, riportare la leva R1 nella posizione originale.

4 Spingere la leva R2 verso il basso in direzione della freccia.

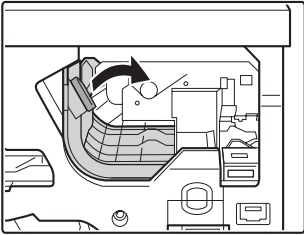

5 Rimuovere la carta inceppata.

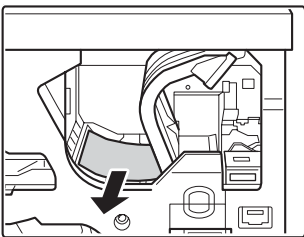

Una volta rimossa la carta, riportare la leva R2 nella posizione originale.

6 Tirare la leva R3 verso l'alto in direzione della freccia.

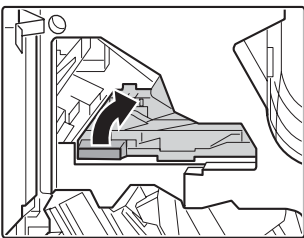

7 Rimuovere la carta inceppata.

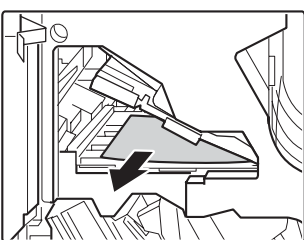

Una volta rimossa la carta, riportare la leva R3 nella posizione originale.

8 Spostare la leva R4 in direzione della freccia.

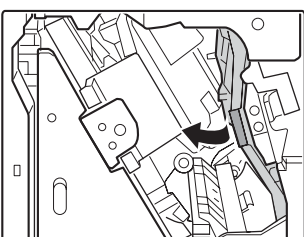

9 Rimuovere la carta inceppata.

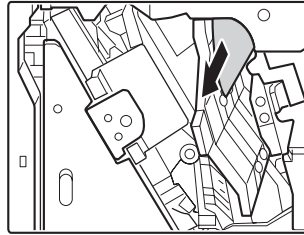

10 Spostare la leva R5 in direzione della freccia.

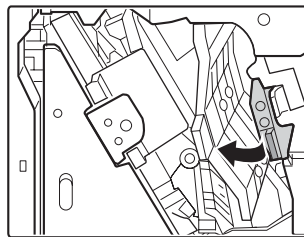

11 Rimuovere la carta inceppata.

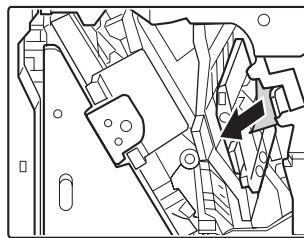

12 Spostare la leva R6 in direzione della freccia.

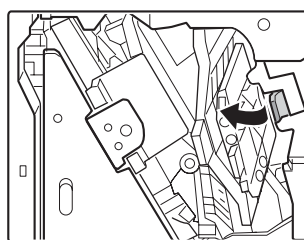

13 Rimuovere la carta inceppata.

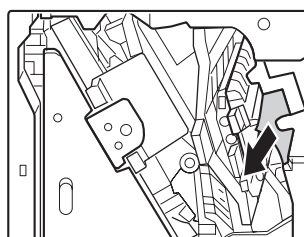

Una volta rimossa la carta, riportare le leve R4 - R6 nelle posizioni originali.

14 Spostare la leva R7 in direzione della freccia.

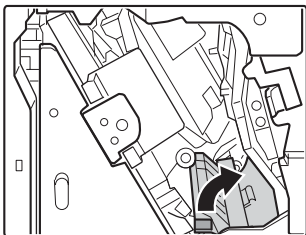

15 Rimuovere la carta inceppata.

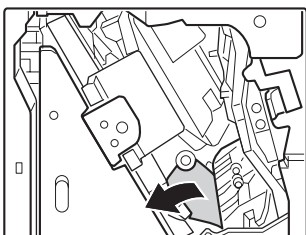

Una volta rimossa la carta, riportare la leva R7 nella posizione originale.

16 Afferrare la leva R8 ed estrarre l'unità.

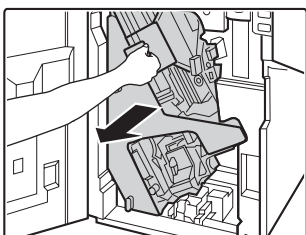

Estrarre l'unità finché non si arresta.

17 Rimuovere la carta inceppata.

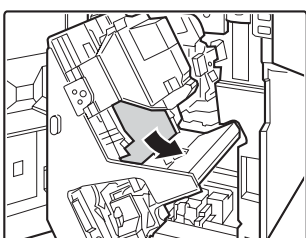

18 Riposizionare l'unità e chiudere il coperchio.



In caso di inceppamento al momento della pinzatura, è possibile che si verifichi anche un inceppamento pinzatrice. Se  viene visualizzata la schermata seguente, vedere "4. RIMOZIONE DI INCEPPAMENTI PINZATRICE" (pagine 45-46) per rimuovere l'inceppamento pinzatrice.

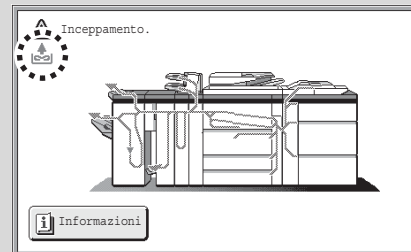

CUCITRICE

Quando un simbolo ▼ sotto lampeggia, in quella posizione si è verificato un inceppamento.

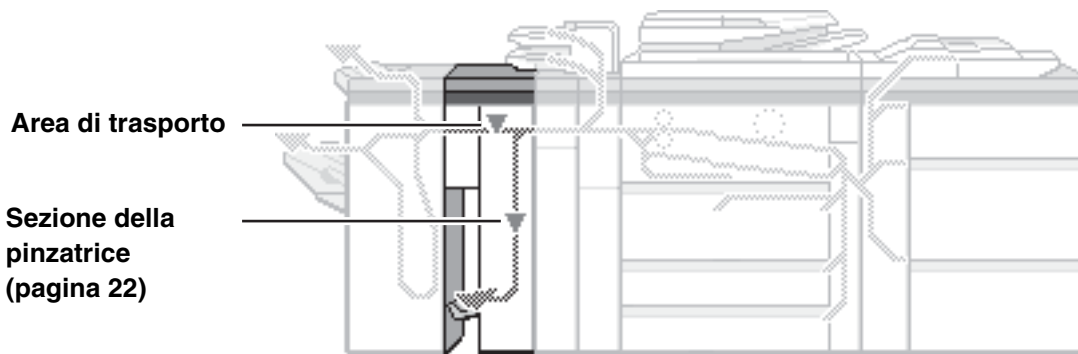

► Area di trasporto

1 Aprire il coperchio.



2 Tirare la leva M1 verso l'alto in direzione della freccia.

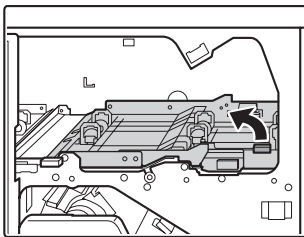

3 Rimuovere la carta inceppata.

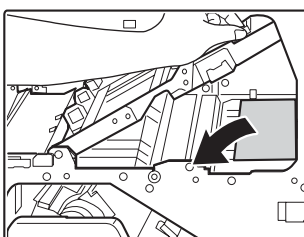

Una volta rilasciata, la leva M1 torna automaticamente nella posizione originale.

4 Tirare la leva M2 verso l'alto in direzione della freccia.

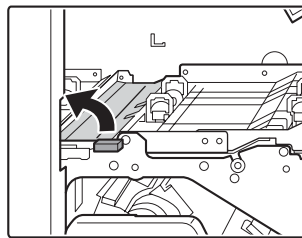

5 Rimuovere la carta inceppata.

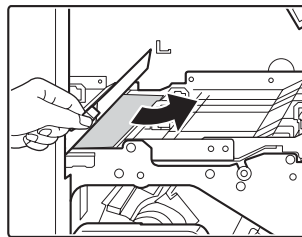

Una volta rilasciata, la leva M2 torna automaticamente nella posizione originale.

6 Spostare la leva M6 in direzione della freccia.

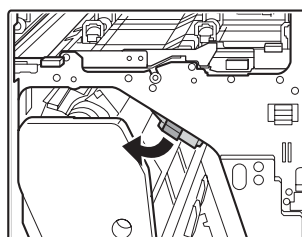

7 Rimuovere la carta inceppata.

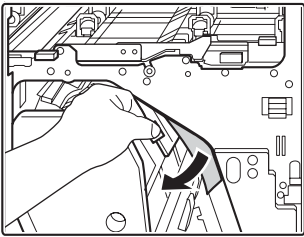

Una volta rilasciata, la leva M6 torna automaticamente nella posizione originale.

8 Aprire il coperchio.

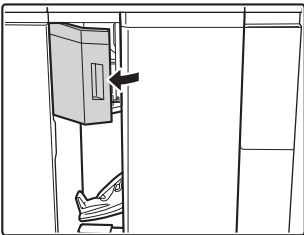

9 Tirare la leva M3 verso l'alto in direzione della freccia.

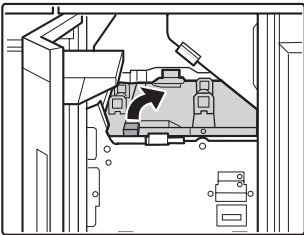

10 Rimuovere la carta inceppata.

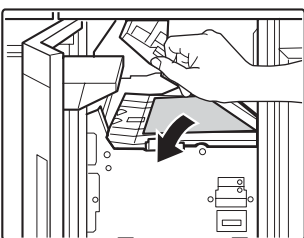

Una volta rilasciata, la leva M3 torna automaticamente nella posizione originale.

11 Chiudere tutti i coperchi.

► Sezione della pinzatrice

1 Aprire il coperchio.

Vedere il passo 1 di "Area di trasporto" (pagina 21).

2 Spostare la leva M4 in direzione della freccia.

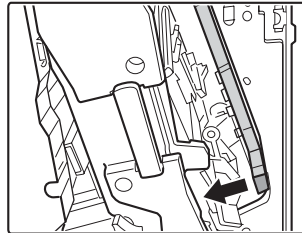

3 Rimuovere la carta inceppata.

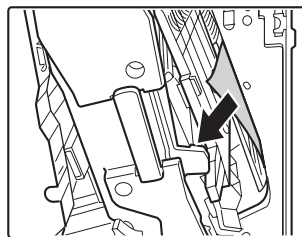

Una volta rimossa la carta, riportare la leva M4 nella posizione originale.

4 Spostare la leva M5 in direzione della freccia.

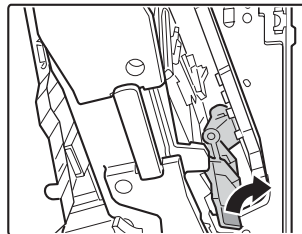

5 Rimuovere la carta inceppata.



Una volta rimossa la carta, riportare la leva M5 nella posizione originale.

6 Ruotare la leva M8 in direzione della freccia.

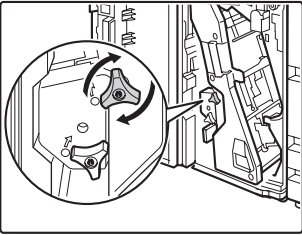

Prima di eseguire il passo 7, assicurarsi di ruotare la manopola M8. Se si esegue il passo 7 senza ruotare la manopola, la carta potrebbe strapparsi e i pezzi strappati potrebbero rimanere nella macchina.

7 Afferrare la leva M9 ed estrarre l'unità.

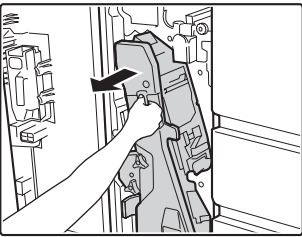

Estrarre l'unità finché non si arresta.

8 Rimuovere la carta inceppata.

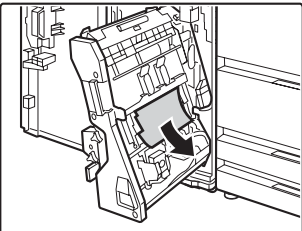

9 Spostare la leva M10 in direzione della freccia.

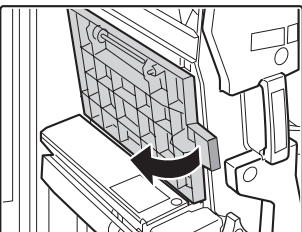

10 Rimuovere la carta inceppata.

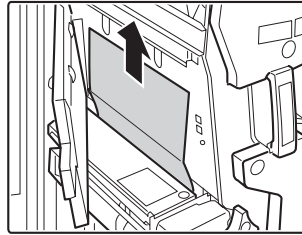

Una volta rimossa la carta, riportare la leva M10 nella posizione originale.

11 Spostare la leva M11 in direzione della freccia.

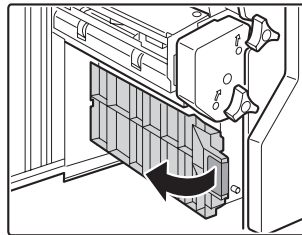

12 Rimuovere la carta inceppata.

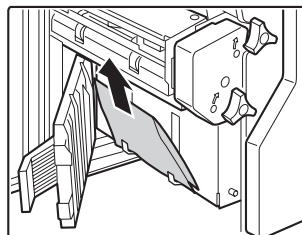

Una volta rimossa la carta, riportare la leva M11 nella posizione originale.

13 Riposizionare l'unità e chiudere il coperchio.



In caso di inceppamento al momento della pinzatura, è possibile che si verifichi anche un inceppamento pinzatrice. Se  viene visualizzata la schermata seguente, vedere "4. RIMOZIONE DI INCEPPAMENTI PINZATRICE" (pagine 45-46) per rimuovere l'inceppamento pinzatrice.

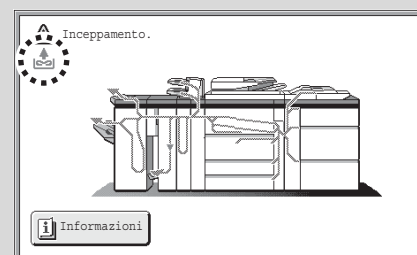

FINITORE (PER MX-M850) / FINITORE CON PINZATURA A SELLA

Quando un simbolo ▼ nell'immagine seguente lampeggia, in quella posizione si è verificato un inceppamento.

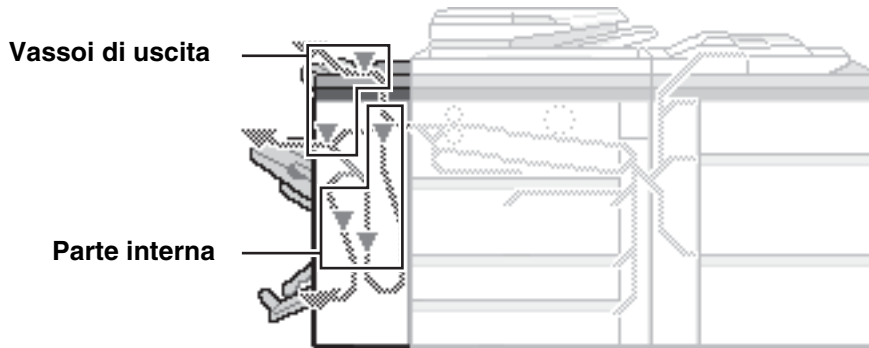

► Vassoi di uscita

1 Rimuovere la carta inceppata.

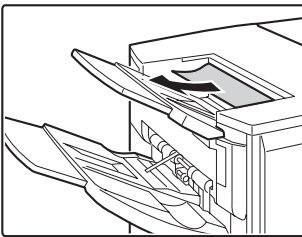

2 Rimuovere la carta inceppata.

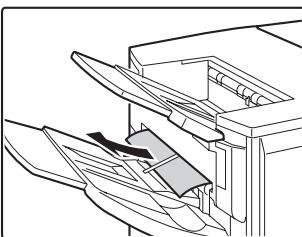

► Parte interna

1 Aprire il coperchio.

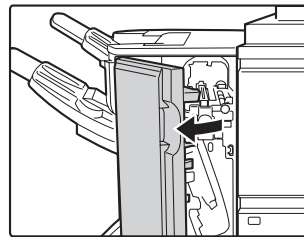

2 Spingere la leva R3 verso il basso in direzione della freccia.

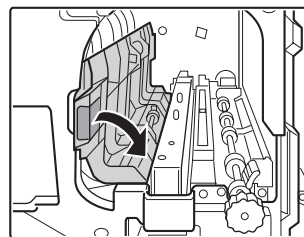

3 Rimuovere la carta inceppata.

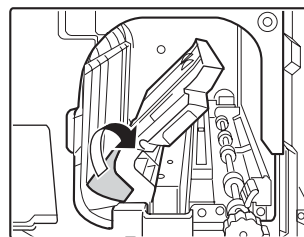

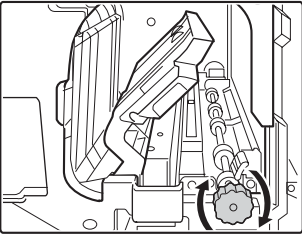
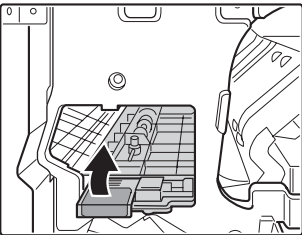
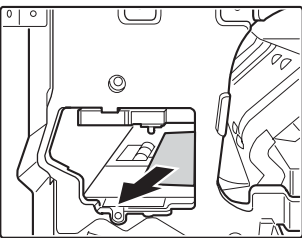
4 Ruotare la manopola R2 in direzione della freccia.**5 Tirare la leva R4 verso l'alto in direzione della freccia.****6 Rimuovere la carta inceppata.**

Una volta rimossa la carta, riportare le leve R3/R4 nelle posizioni originali.

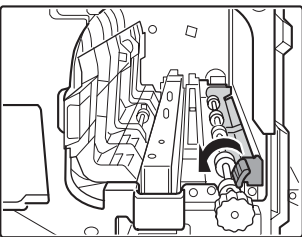
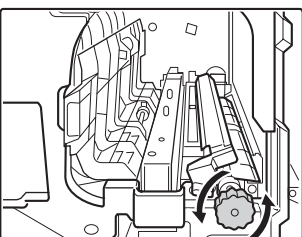
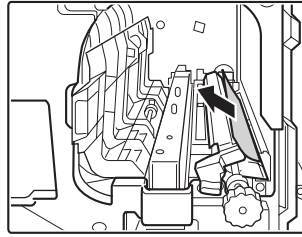
7 Spingere la leva R1 verso il basso in direzione della freccia.**8 Ruotare la manopola R2 in direzione della freccia.****9 Rimuovere la carta inceppata.**

Una volta rimossa la carta, riportare la leva R1 nella posizione originale.

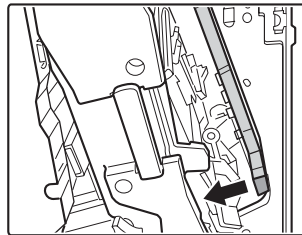
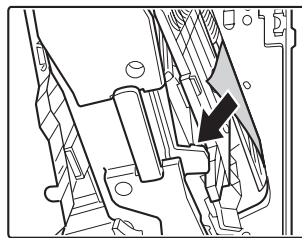
10 Spostare la leva R5 in direzione della freccia.**11 Rimuovere la carta inceppata.**

Una volta rimossa la carta, riportare la leva R5 nella posizione originale.

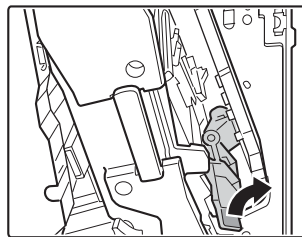
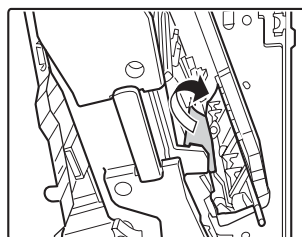
12 Spostare la leva R6 in direzione della freccia.**13 Rimuovere la carta inceppata.**

Una volta rimossa la carta, riportare la leva R6 nella posizione originale.

14 Spingere la leva R3 verso il basso in direzione della freccia.

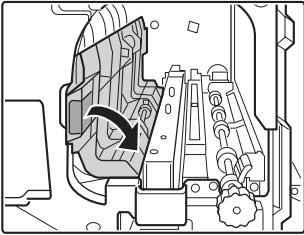

15 Spostare la leva R7 in direzione della freccia.

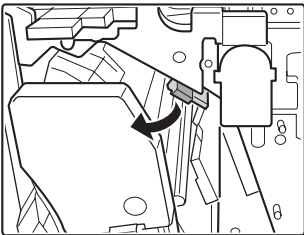

16 Rimuovere la carta inceppata.

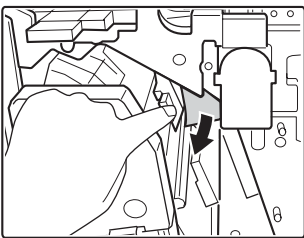

Una volta rilasciata, la leva R7 torna automaticamente nella posizione originale. Una volta rimossa la carta, riportare la leva R3 nella posizione originale.

Se si utilizza un finitore (per MX-M850), passare al passo 18.

17 Ruotare la manopola R9 in direzione della freccia.

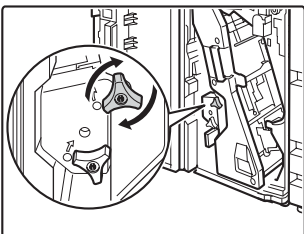

18 Afferrare la leva R10 (leva R8 sul finitore) ed estrarre l'unità.

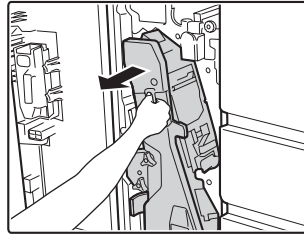

Estrarre delicatamente l'unità finché non si arresta.

19 Rimuovere la carta inceppata.

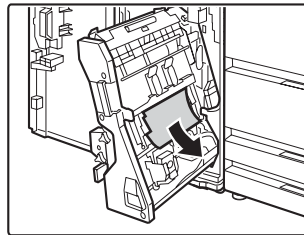

Se si utilizza un finitore (per MX-M850), passare al passo 24.

20 Aprire la leva R11 in direzione della freccia.

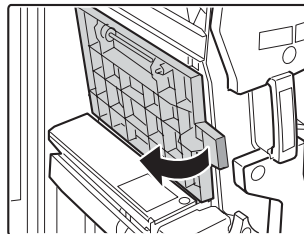

21 Rimuovere la carta inceppata.

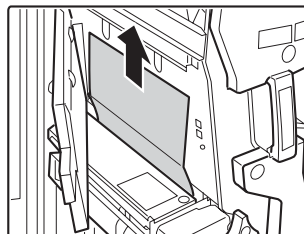

Una volta rimossa la carta, riportare la leva R11 nella posizione originale.

 Assicurarsi di ruotare la manopola R9 prima di eseguire il passo 18. Se si esegue il passo 18 senza ruotare le manopole, la carta potrebbe strapparsi e i pezzi potrebbero rimanere nella macchina.

22 Aprire la leva R12 in direzione della freccia.

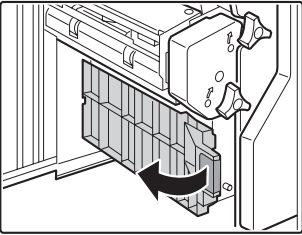

23 Rimuovere la carta inceppata.

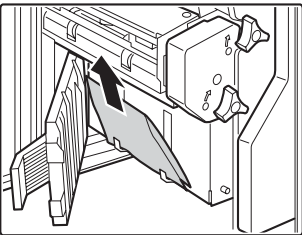

Una volta rimossa la carta, riportare la leva R12 nella posizione originale.

24 Riportare l'unità nella posizione originale e chiudere il coperchio.



In caso di inceppamento al momento della pinzatura, è possibile che si verifichi anche un inceppamento pinzatrice. Se  viene visualizzata la schermata seguente, vedere "4. RIMOZIONE DI INCEPPAMENTI PINZATRICE" (pagine 45-46) per rimuovere l'inceppamento pinzatrice.

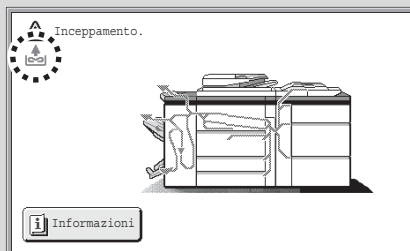

UNITÀ DI PIEGATURA

Quando il simbolo ▼ nell'immagine seguente lampeggia, in quella posizione si è verificato un inceppamento.

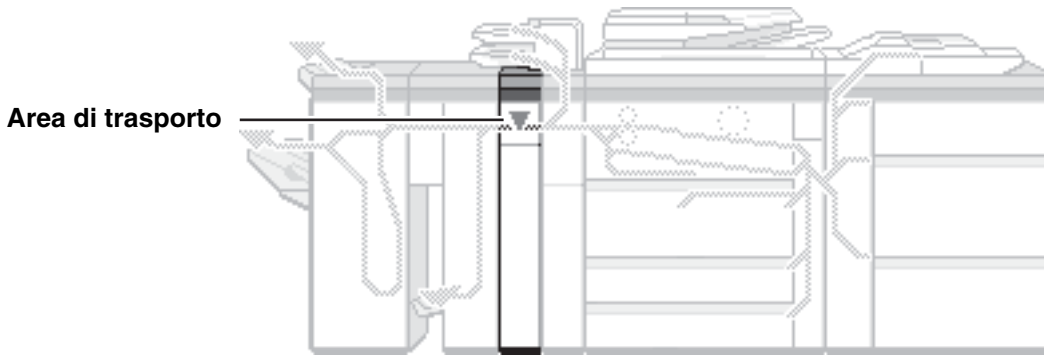

► Area di trasporto

1 Aprire il coperchio.

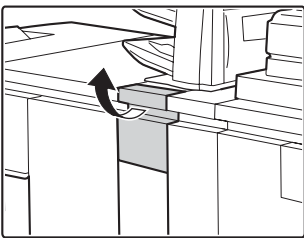

2 Tirare la leva N1 verso l'alto in direzione della freccia.

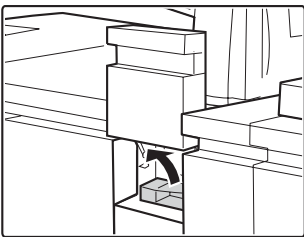

3 Rimuovere la carta inceppata.

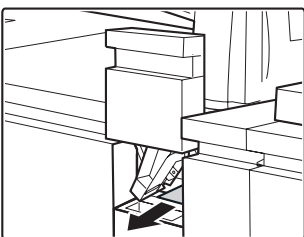

4 Estrarre l'unità.

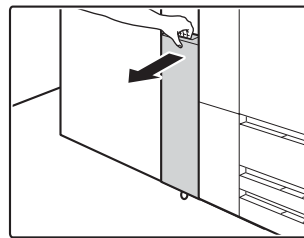

Estrarre delicatamente l'unità finché non si arresta.



Quando si abbassa la leva N1, non è possibile estrarre l'unità.

5 Afferrare la leva N2 e aprire il coperchio in direzione della freccia.

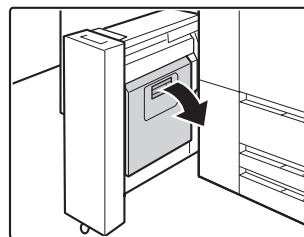

Il coperchio si apre in due fasi. Aprire delicatamente il coperchio finché si arresta.

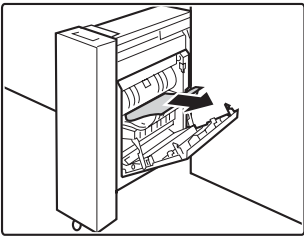
6 Rimuovere la carta inceppata.

Dopo aver rimosso la carta, chiudere il coperchio.

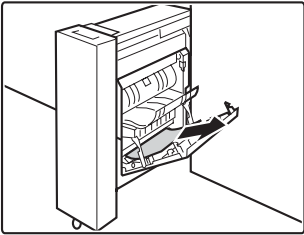
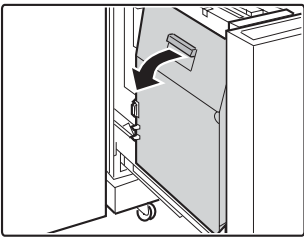
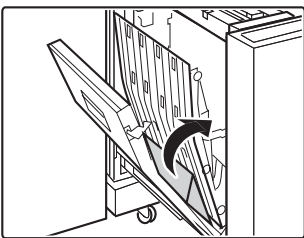
**7 Afferrare la leva N3 e aprire il coperchio in direzione della freccia.****8 Rimuovere la carta inceppata.**

Dopo aver rimosso la carta, chiudere il coperchio.

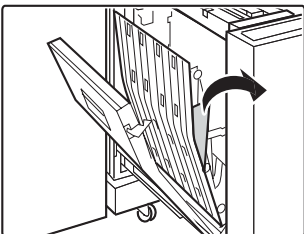
**9 Riportare l'unità nella posizione originale, spingere la leva N1 verso il basso e chiudere il coperchio.**

INSERITORE

Quando un simbolo ▼ sotto lampeggia, in quella posizione si è verificato un inceppamento.

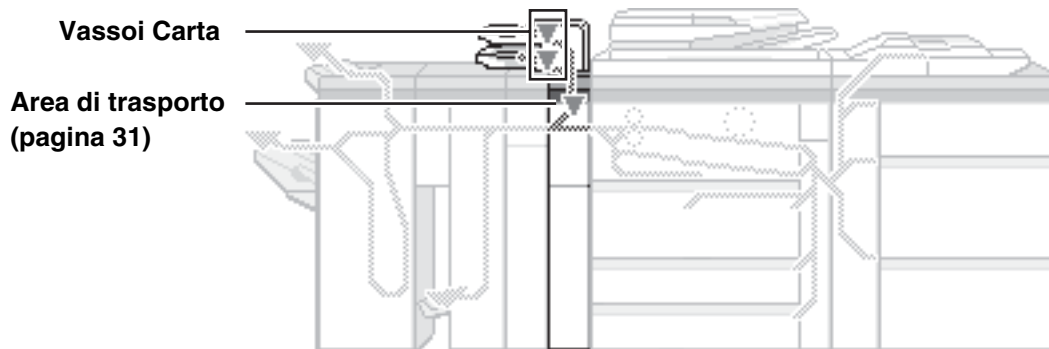

► Vassoi Carta

1 Aprire il coperchio.

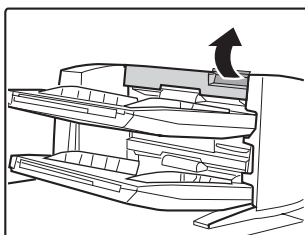

2 Rimuovere la carta inceppata.

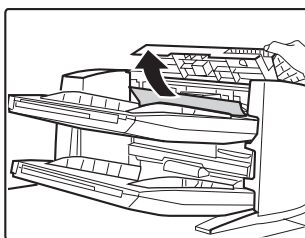

3 Aprire il coperchio.

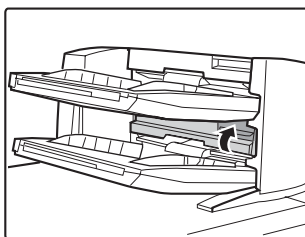

4 Rimuovere la carta inceppata.

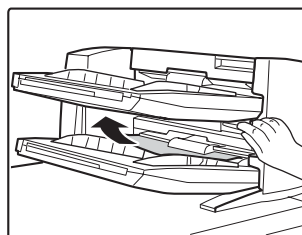

5 Aprire i coperchi.

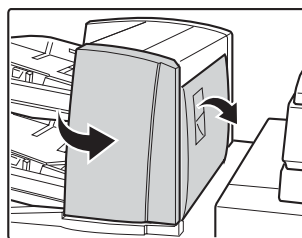

Aprire il coperchio dell'alimentatore carta anteriore e il coperchio destro.

6 Ruotare la manopola Q1 in direzione della freccia.

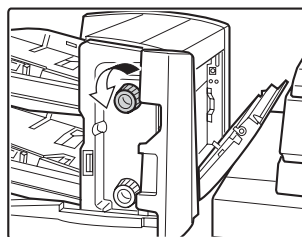

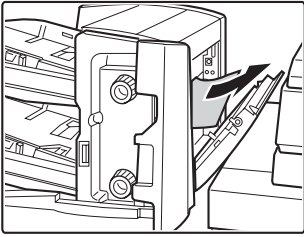
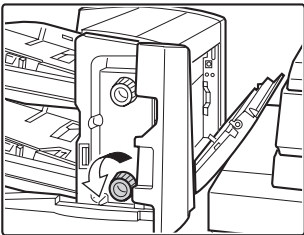
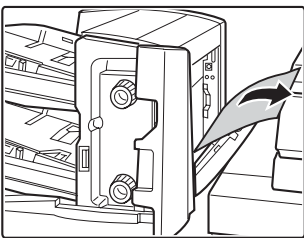
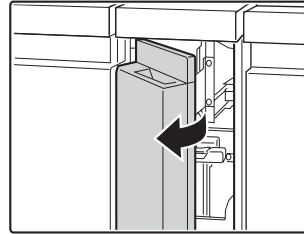
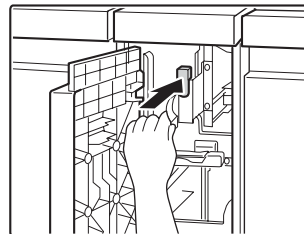
7 Rimuovere la carta inceppata.**8** Ruotare la manopola Q2 in direzione della freccia.**9** Rimuovere la carta inceppata.**10** Chiudere tutti i coperchi.**► Area di trasporto****1** Aprire il coperchio.**2** Premere il pulsante Q3 per aprire la guida della carta in direzione della freccia.

Quando si preme il pulsante Q3, il blocco si rilascia e la guida della carta si apre automaticamente in direzione della freccia.

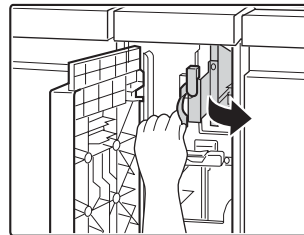
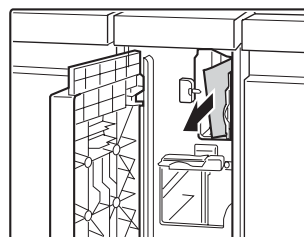
**3** Rimuovere la carta inceppata.

4 Premere il pulsante Q4 per abbassare la guida della carta in direzione della freccia.

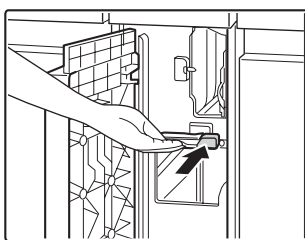

Quando si preme il pulsante Q4, il blocco si rilascia e la guida della carta si sposta automaticamente verso il basso.

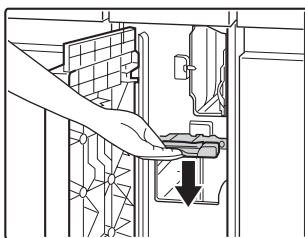

5 Rimuovere la carta inceppata.

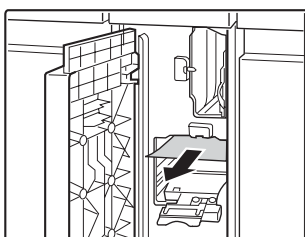

Una volta rimossa la carta, riportare tutte le guide della carta nelle posizioni originali.

6 Chiudere il coperchio.

MACCHINA

Quando un simbolo ▼ sotto lampeggia, in quella posizione si è verificato un inceppamento.

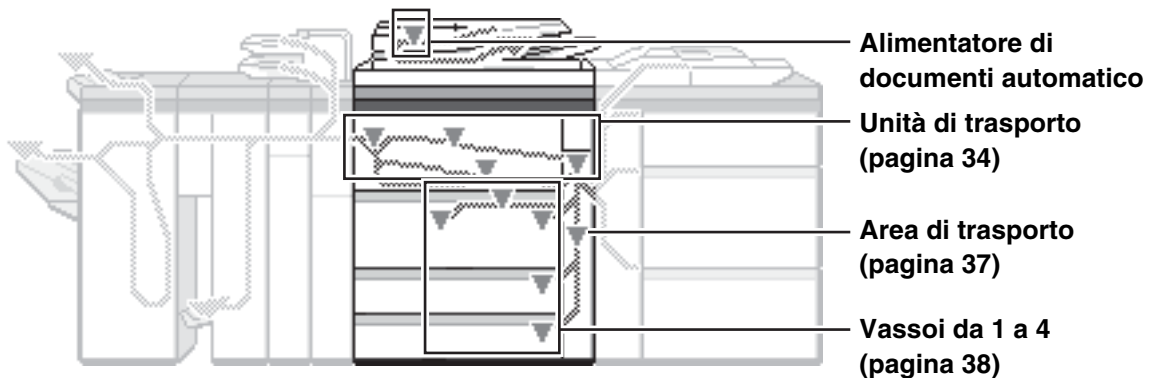

► Alimentatore di documenti automatico

1 Aprire il coperchio.

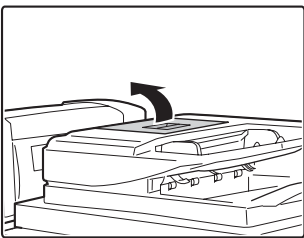

2 Rimuovere l'originale inceppato.

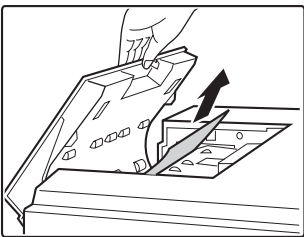

Dopo aver rimosso l'originale, chiudere il coperchio.

3 Aprire l'alimentatore di documenti automatico.

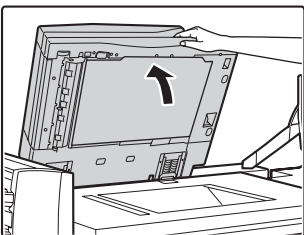

4 Ruotare il rullo trasportatore in direzione della freccia.

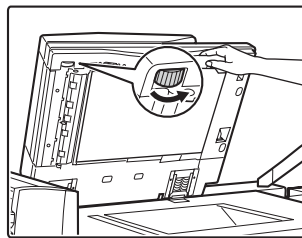

5 Rimuovere l'originale inceppato.

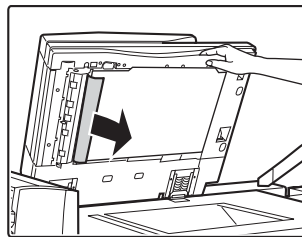

6 Aprire il coperchio dell'alimentatore di documenti automatico.

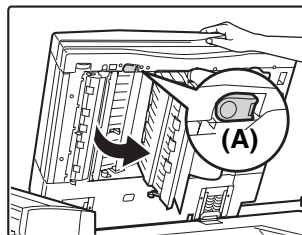

Premere il pulsante (A) per rilasciare il blocco.

7 Rimuovere l'originale inceppato.

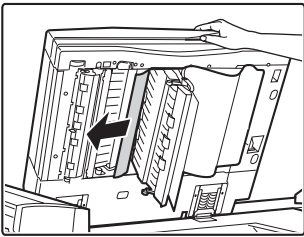

Una volta rimosso l'originale, chiudere il coperchio e l'alimentatore di documenti automatico.



Dopo aver rimosso l'inceppamento, aprire e chiudere l'alimentatore di documenti automatico (o il coperchio dell'area di alimentazione documenti) per cancellare il display dell'inceppamento dal pannello di controllo.

► Unità di trasporto



Attenzione

I componenti dell'unità di fusione sono caldi.
I componenti caldi sono indicati come mostrato.
Quando si rimuove un inceppamento, non toccare tali componenti.
Prestare attenzione a non bruciarsi.

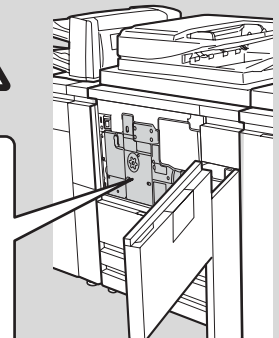

Temperatura elevata

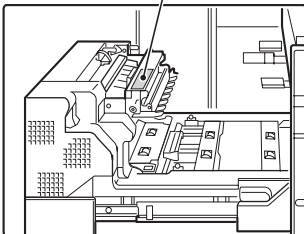

Temperatura elevata

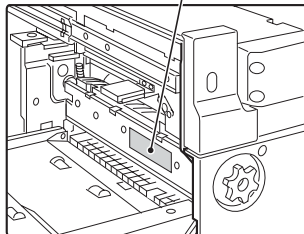

Temperatura elevata

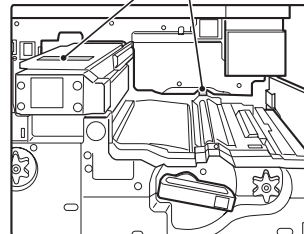

1 Aprire il coperchio.

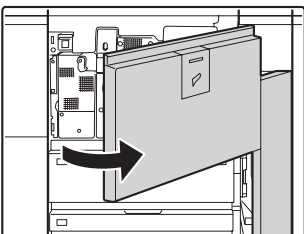

2 Ruotare la manopola in direzione della freccia.

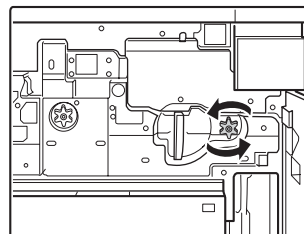

Assicurarsi di ruotare la manopola prima di eseguire il passo 3. Se si esegue il passo 3 senza ruotare la manopola, la carta potrebbe strapparsi e i pezzi potrebbero rimanere nella macchina.

3 Tirare la leva verso l'alto in direzione della freccia in modo che si trovi in orizzontale.

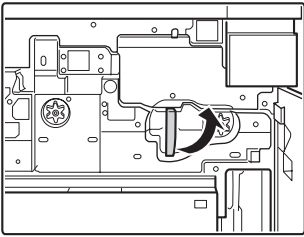

4 Estrarre l'unità.

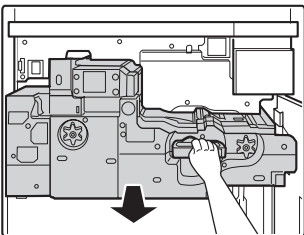

Tenendo la leva in orizzontale, estrarre delicatamente l'unità finché non si arresta.

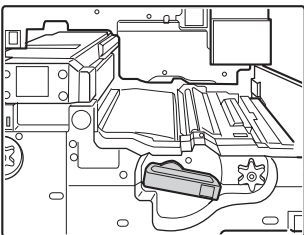

Dopo aver estratto completamente l'unità, assicurarsi che la leva sia leggermente abbassata. In questo modo l'unità si blocca.

⚠ Attenzione

Se l'unità trasportatrice non è bloccata quando si rimuove un inceppamento, la mano e le dita potrebbero rimanere pinzate nel dispositivo.

5 Rimuovere la carta inceppata.

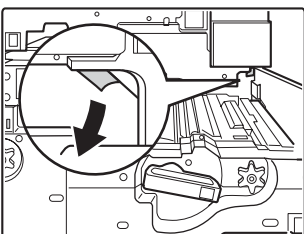

Prima di eliminare un inceppamento, accertarsi che l'unità trasportatrice sia fissata in posizione.

6 Ruotare la manopola in direzione della freccia.

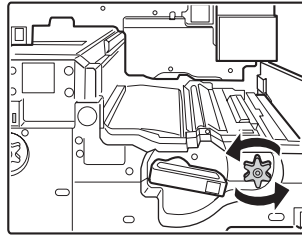

7 Rimuovere la carta inceppata.

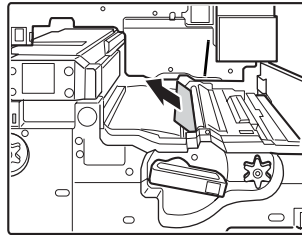

Quando si rimuove la carta inceppata, non toccare e non danneggiare la cinghia di trasporto.

8 Spingere la guida della carta verso il basso in direzione della freccia.

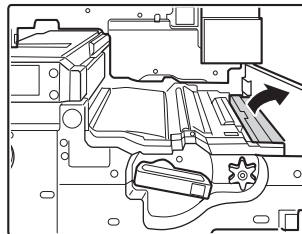

9 Rimuovere la carta inceppata.

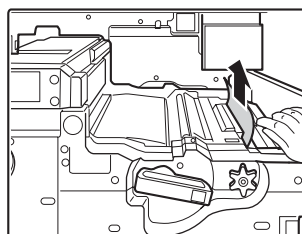

Una volta rilasciata, la guida della carta torna automaticamente nella posizione originale.

10 Tirare la guida della carta verso l'alto in direzione della freccia.

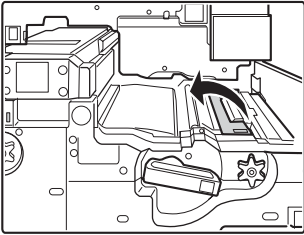

11 Rimuovere la carta inceppata.

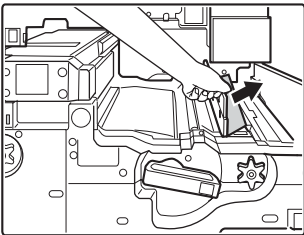

Una volta rilasciata, la guida della carta torna automaticamente nella posizione originale.

12 Mentre si preme la leva, aprire l'unità.

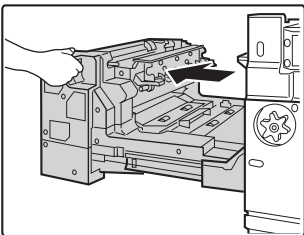
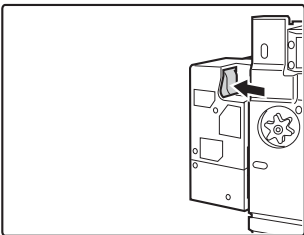

Estrarre delicatamente l'unità finché non si arresta.

13 Ruotare la manopola in direzione della freccia.

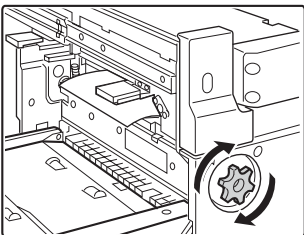

14 Rimuovere la carta inceppata.

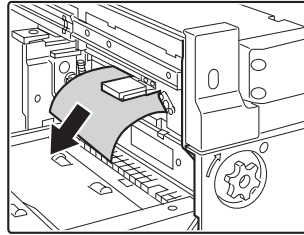

15 Tirare la guida della carta verso l'alto in direzione della freccia.

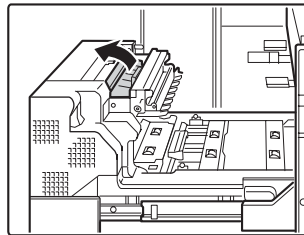

16 Rimuovere la carta inceppata.

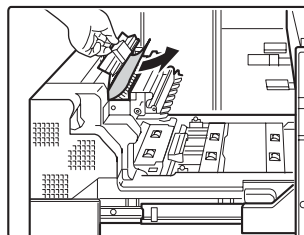

Una volta rilasciata, la guida della carta torna automaticamente nella posizione originale.

17 Aprire la guida della carta.

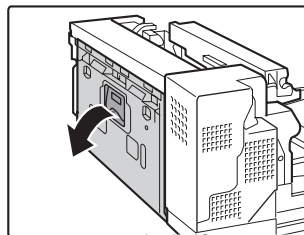

18 Rimuovere la carta inceppata.

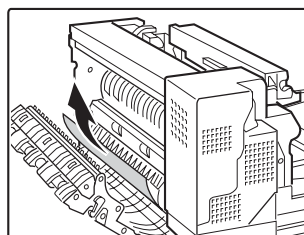

Dopo aver rimosso la carta, chiudere la guida della carta.

- 19** Tirare la guida della carta verso l'alto in direzione della freccia.

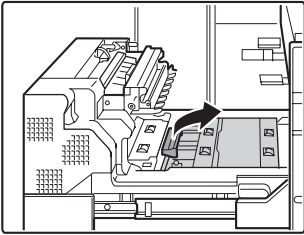

- 20** Rimuovere la carta inceppata.

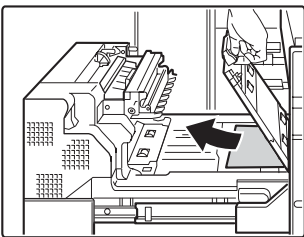

Una volta rilasciata, la guida della carta torna automaticamente nella posizione originale.

- 21** Tirare la guida della carta verso l'alto in direzione della freccia.

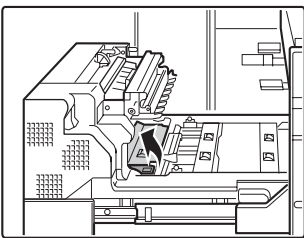

- 22** Rimuovere la carta inceppata.

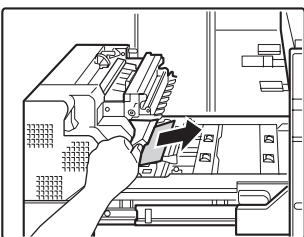

Una volta rilasciata, la guida della carta torna automaticamente nella posizione originale.

- 23** Riportare l'unità nella posizione originale e chiudere il coperchio.

► Area di trasporto

- 1** Aprire il coperchio.

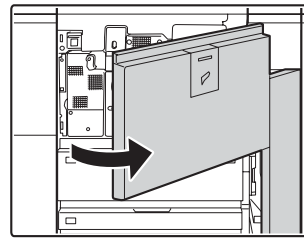

- 2** Rimuovere la carta inceppata.



- 3** Aprire la guida della carta.

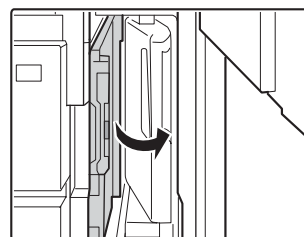

Premendo il pulsante di rilascio verde, aprire la guida della carta in direzione della freccia.

- 4** Rimuovere la carta inceppata.



Esempio: Inceppamento nel vassoio 3
La posizione dell'inceppamento varierà in base al vassoio utilizzato. Controllare attentamente ed eliminare l'inceppamento.

- 5** Chiudere la guida della carta e chiudere il coperchio.

► Vassoi da 1 a 4

Prima di estrarre il vassoio, verificare che un inceppamento non si sia verificato nel trasportatore della carta. Se si estrae il vassoio senza alcuna verifica, la carta inceppata potrebbe strapparsi e rendere più difficile la rimozione dei pezzi rimasti nella macchina.

☞ Area di trasporto (pagina 37)

1 Estrarre i vassoi 1 e 2.

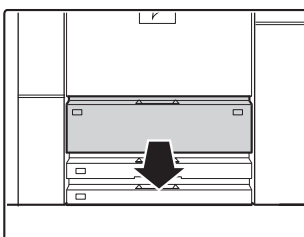

Estrarre delicatamente il vassoio finché non si arresta.

2 Rimuovere la carta inceppata.

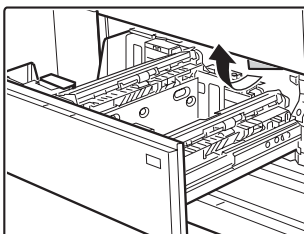

Si è verificato un inceppamento nella macchina. Controllare l'interno.

3 Rimuovere la carta inceppata dal vassoio 1.

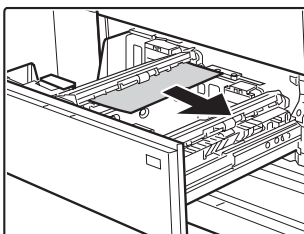

4 Rimuovere la carta inceppata dal vassoio 2.

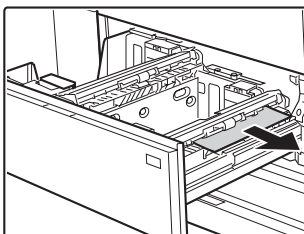

Una volta rimossa la carta, chiudere i vassoi 1 e 2.

5 Estrarre il vassoio 3.

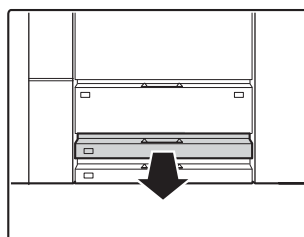

Estrarre delicatamente il vassoio finché non si arresta.

6 Estrarre l'unità dal vassoio.

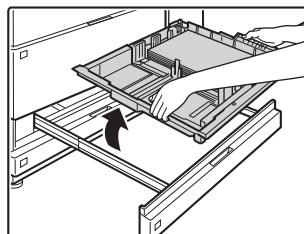

Posizionare l'unità su una superficie piana.

7 Rimuovere la carta inceppata.

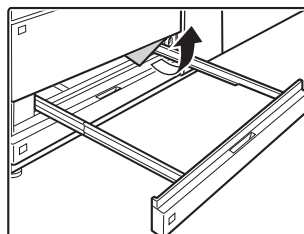

Si è verificato un inceppamento nella macchina. Controllare l'interno. (Non toccare il telaio di metallo.)

8 Posizionare l'unità nel telaio.

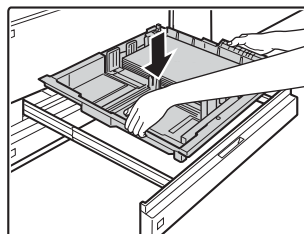

Dopo aver posizionato l'unità nel telaio, chiudere il vassoio 3.

9 Rimuovere l'inceppamento dal vassoio 4.

Seguire la stessa procedura (passi da 5 a 8) utilizzata per il vassoio 3.

VASSOIO BYPASS (MX-MFX2) / VASSOI ALTA CAPACITÀ

Quando un simbolo ▼ sotto lampeggia, in quella posizione si è verificato un inceppamento.

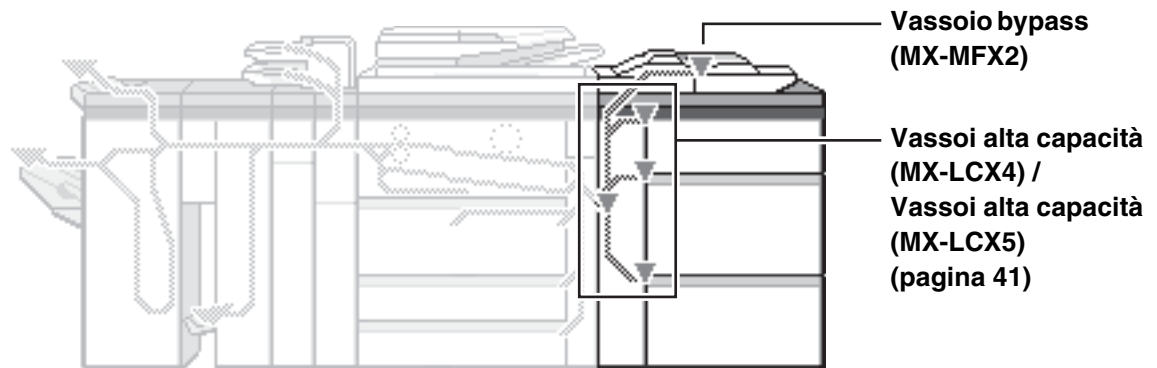

► Vassoio bypass (MX-MFX2)

1 Estrarre il vassoio.

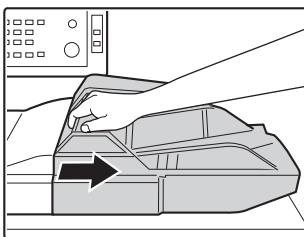

Estrarre delicatamente il vassoio finché non si arresta.

2 Rimuovere la carta inceppata.

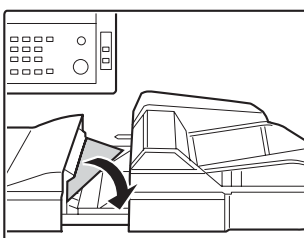

3 Riportare il vassoio nella posizione originale.

► Vassoi alta capacità (MX-LCX4)

1 Aprire il coperchio.

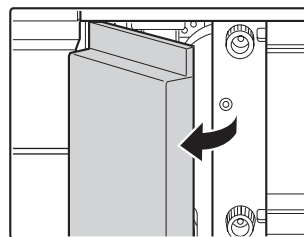

2 Spingere la leva U1 verso il basso in direzione della freccia.

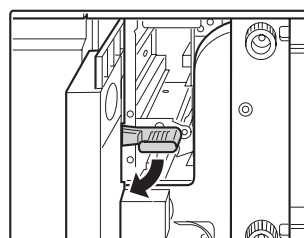

3 Ruotare la manopola U2 in direzione della freccia.

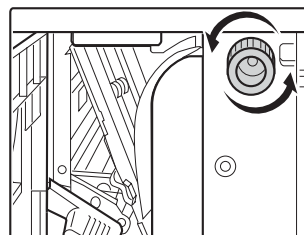

4 Rimuovere la carta inceppata.

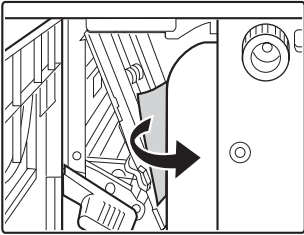

Una volta rimossa la carta, riportare la leva U1 nella posizione originale.

5 Spingere la leva U3 verso il basso in direzione della freccia.

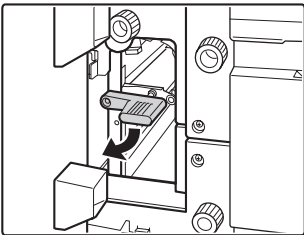

6 Ruotare la manopola U4 in direzione della freccia.

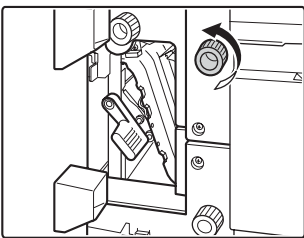

7 Ruotare la manopola U5 in direzione della freccia.

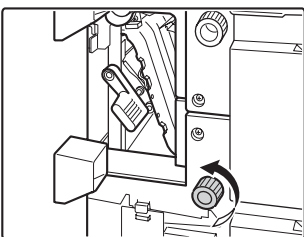

8 Rimuovere la carta inceppata.

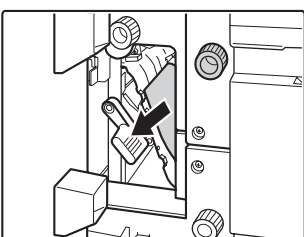

9 Spingere la leva U6 verso il basso in direzione della freccia.

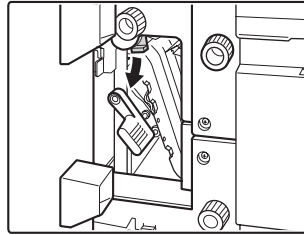

10 Ruotare la manopola U7 in direzione della freccia.



11 Rimuovere la carta inceppata.

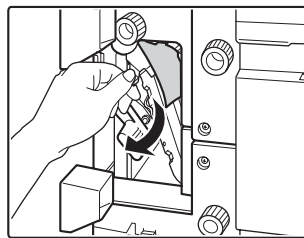

Una volta rilasciata, la leva U6 torna automaticamente nella posizione originale.
Una volta rimossa la carta, riportare la leva U3 nella posizione originale.

12 Chiudere il coperchio.

► Vassoi alta capacità (MX-LCX5)

1 Aprire il coperchio.

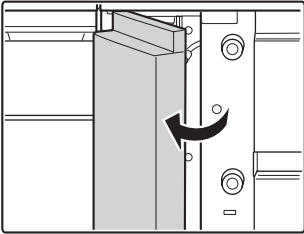

2 Spingere la leva U1 verso il basso in direzione della freccia.

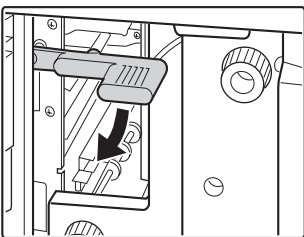

3 Ruotare la manopola U2 in direzione della freccia.

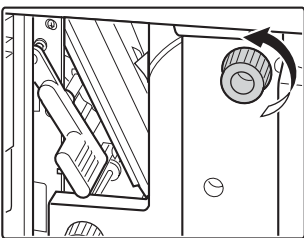

4 Rimuovere la carta inceppata.

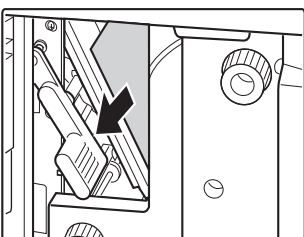

Una volta rimossa la carta, riportare la leva U1 nella posizione originale.

5 Spingere la leva U3 verso il basso in direzione della freccia.

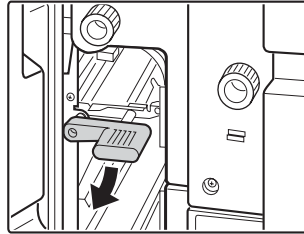

6 Ruotare la manopola U4 in direzione della freccia.

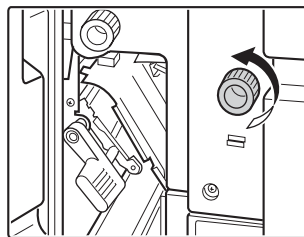

7 Rimuovere la carta inceppata.

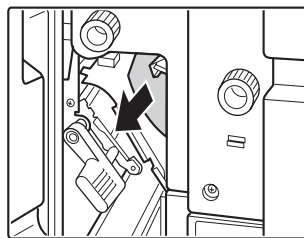

8 Spingere la leva U5 verso il basso in direzione della freccia.

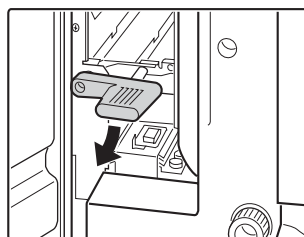

9 Ruotare la manopola U6 in direzione della freccia.

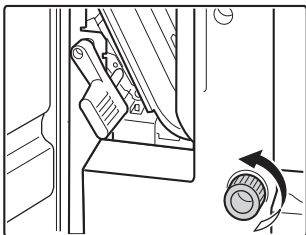

10 Rimuovere la carta inceppata.

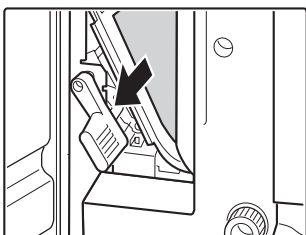

Una volta rimossa la carta, riportare la leva U5 nella posizione originale.

11 Spingere la leva U7 verso il basso in direzione della freccia.

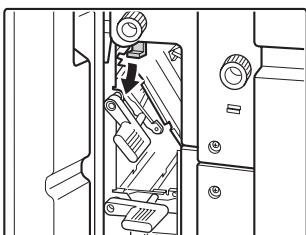

12 Ruotare la manopola U8 in direzione della freccia.

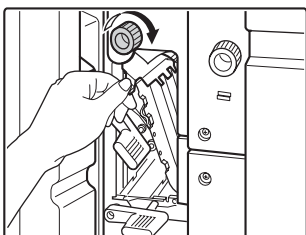

13 Rimuovere la carta inceppata.

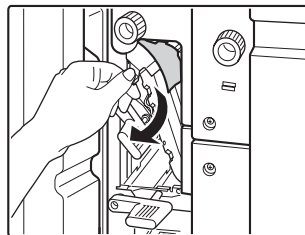

Una volta rilasciata, la leva U7 torna automaticamente nella posizione originale.
Una volta rimossa la carta, riportare la leva U3 nella posizione originale.

14 Chiudere il coperchio.

VASSOIO BYPASS (MX-MFX1) / VASSOI ALTA CAPACITÀ

Quando un simbolo ▼ sotto lampeggia, in quella posizione si è verificato un inceppamento.

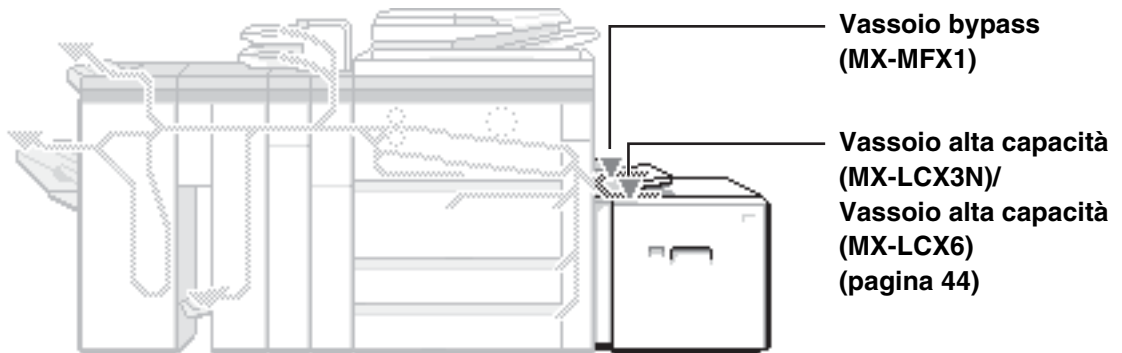

► Vassoio bypass (MX-MFX1)

1 Rimuovere la carta inceppata.

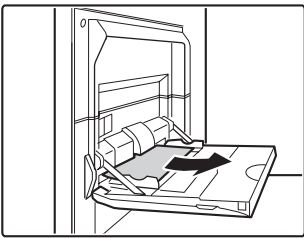

2 Aprire il vassoio bypass.

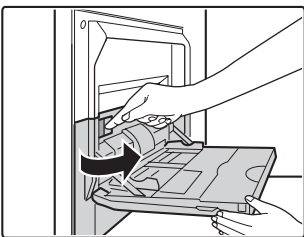

Spingere la leva sulla parte superiore del vassoio a sinistra per rilasciare il blocco.

3 Rimuovere la carta inceppata.

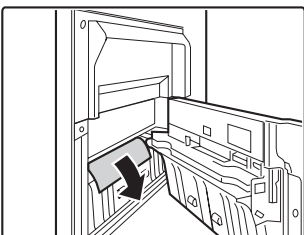

4 Chiudere il vassoio bypass.

► Vassoio alta capacità (MX-LCX3N)

1 Aprire il coperchio.

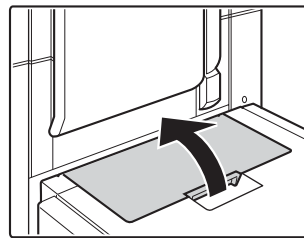

2 Rimuovere la carta inceppata.

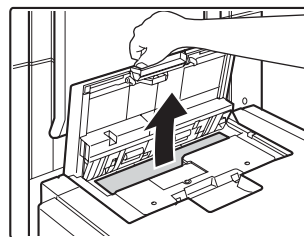

Dopo aver rimosso la carta, chiudere il coperchio.

3 Aprire il coperchio del vassoio bypass.

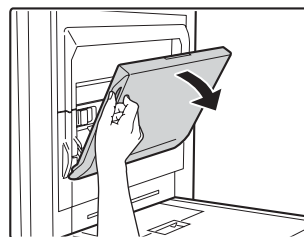

4 Aprire il vassoio bypass.

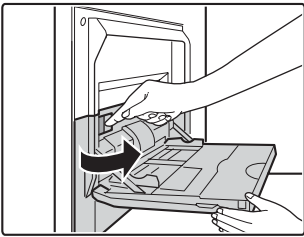

Spingere la leva sulla parte superiore del vassoio a sinistra per rilasciare il blocco.

3 Aprire il coperchio del vassoio bypass.

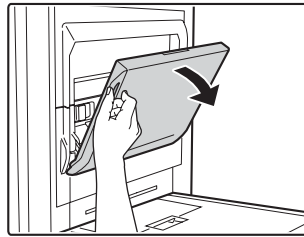

5 Rimuovere la carta inceppata.

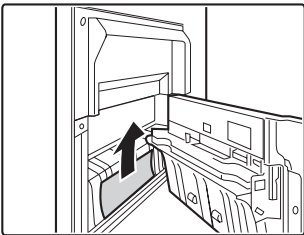

Dopo aver rimosso la carta, chiudere il vassoio.

4 Aprire il vassoio bypass.

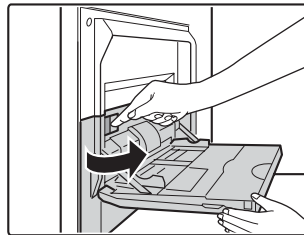

Spingere la leva sulla parte superiore del vassoio a sinistra per rilasciare il blocco.

6 Chiudere il coperchio del vassoio bypass.

5 Rimuovere la carta inceppata.



Dopo aver rimosso la carta, chiudere il vassoio.

► **Vassoio alta capacità (MX-LCX6)**

1 Aprire il coperchio.

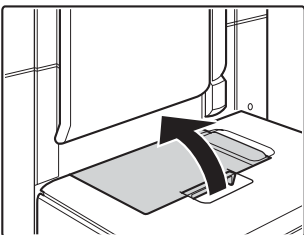

2 Rimuovere la carta inceppata.

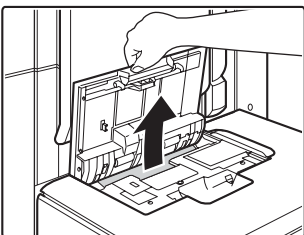

Dopo aver rimosso la carta, chiudere il coperchio.

6 Chiudere il coperchio del vassoio bypass.

4

RIMOZIONE DI INCEPPAMENTI PINZATRICE

Questo capitolo spiega le operazioni da eseguire quando si verifica un inceppamento pinzatrice nella macchina. Per rimuovere un inceppamento pinzatrice, seguire la procedura seguente.

RIMOZIONE DI UN INCEPPAMENTO PINZATRICE

FINITORE

1 Aprire il coperchio.

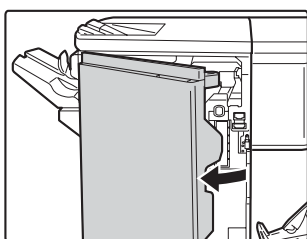

2 Estrarre l'unità.

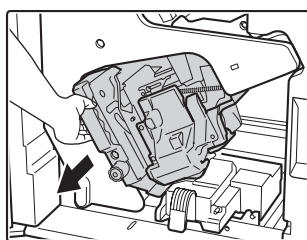

Estrarre lentamente l'unità finché non si arresta.

3 Ruotare la manopola per capovolgere l'unità.

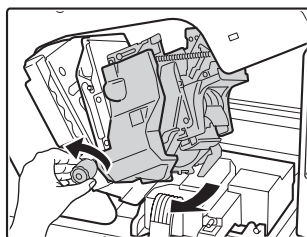

4 Afferrare la parte verde dell'alloggiamento della pinzatrice ed estrarre l'alloggiamento della pinzatrice.

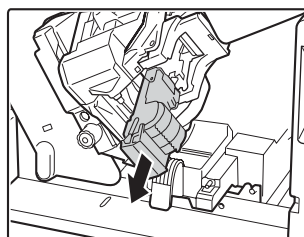

5 Sollevare la leva sulla parte anteriore dell'alloggiamento pinzatrice e rimuovere il punto inceppato.

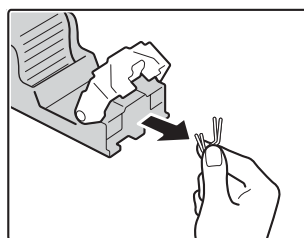
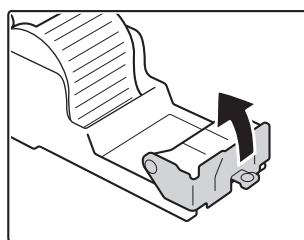

Rimuovere la pinzatura principale se è piegata. Se rimangono pinzature piegate, si verifica un inceppamento pinzatrice.

6 Riportare la leva nella posizione originale.

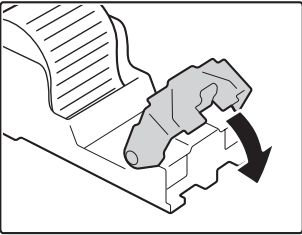

7 Installare l'alloggiamento pinzatrice.

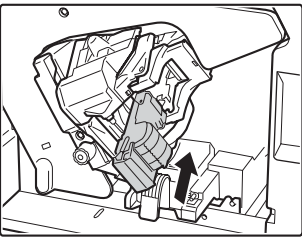

Inserire l'alloggiamento pinzatrice finché non scatta in posizione.

8 Ruotare la manopola fino a capovolgere l'unità.

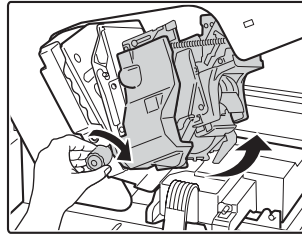

9 Inserire l'unità.

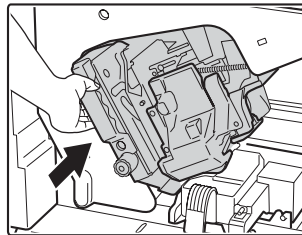

10 Chiudere il coperchio.

CUCITRICE / FINITORE (PER MX-M850) / FINITORE CON PINZATURA A SELLA

Per rimuovere o inserire nuovamente l'alloggiamento pinzatrice, si veda "CUCITRICE" (pagina 11) or "FINITORE (PER MX-M850) / FINITORE CON PINZATURA A SELLA" (pagina 13).

1 Abbassare la leva sulla parte anteriore dell'alloggiamento pinzatrice e rimuovere il punto inceppato.

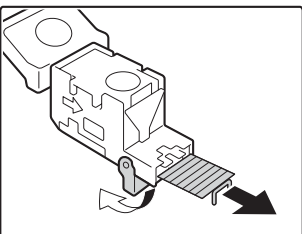

Rimuovere la pinzatura principale se è piegata. Se rimangono pinzature piegate, si verifica un inceppamento pinzatrice.

2 Riportare la leva nella posizione originale.

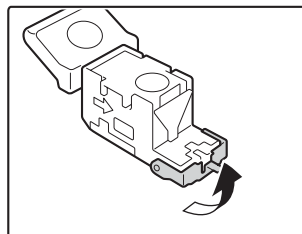

SHARP[®]

SHARP CORPORATION

STAMPATO IN FRANCIA
TINSI3777GHZZ

