

SHARP

MANUALE OPERATIVO

Display di grande formato

MultiSync[®]

PN-M322

HDMI[™]

MODELLO: PN-M322

Il nome del modello è riportato sull'etichetta che si trova sul retro del monitor.

Sommario

GENTILE CLIENTE.....	2	Opzioni del menu.....	31
Informazioni importanti.....	3	Apertura della finestra del menu.....	31
Precauzioni di sicurezza e manutenzione	5	Dettagli delle opzioni del menu.....	32
Uso e manutenzione consigliati.....	11	Uso del menu Media Player.....	47
Marchio e licenza software	12	Operazione avanzata.....	51
PRECAUZIONI DI MONTAGGIO	12	Impostazione della sicurezza e	
Nomi parti.....	17	blocco dei controlli del monitor	52
Collegamento di apparecchiature periferiche	19	Impostazione della funzione ID del telecomando	56
Preparazione del telecomando.....	22	Collegamento di più monitor.....	58
Installazione delle batterie	22	Controllo del monitor con un computer (RS-232C).....	59
Campo di funzionamento del telecomando	23	Controllo del monitor con un computer (LAN)	60
Accensione/spengimento	24	Comandi	67
Accensione dell'alimentazione principale	24	Proof of Play	68
Accensione	24	Risoluzione dei problemi	69
Spegnimento.....	25	Problemi relativi all'immagine dello	
Accensione e spegnimento.....	25	schermo e al segnale video	69
Utilizzo della gestione dell'alimentazione	26	Problemi hardware.....	70
Funzionamento di base.....	27	Specifiche.....	72
Utilizzando il pulsante e il tasto.....	27	Appendice-A Risorse esterne	75
Uso del telecomando	27	Precauzioni di montaggio	
		(per rivenditori e tecnici dell'assistenza SHARP).....	76
		Informazioni del produttore su riciclaggio ed energia..	78
		Risparmio energetico.....	78

GENTILE CLIENTE

Grazie per aver acquistato questo prodotto. Per garantire la sicurezza e molti anni di funzionamento senza problemi del prodotto, leggere attentamente la sezione [“Precauzioni di sicurezza e manutenzione”](#) prima di utilizzare questo prodotto.

Il montaggio del monitor richiede esperienza e deve essere eseguito con attenzione da un tecnico dell'assistenza qualificato in conformità con la sezione [“Precauzioni di montaggio \(per rivenditori e tecnici dell'assistenza SHARP\)”](#).

NOTA:

La garanzia del prodotto non copre i danni causati da un'installazione errata. La mancata osservanza di queste raccomandazioni potrebbe comportare l'annullamento della garanzia.

Informazioni importanti

IMPORTANTE:

Per facilitare la segnalazione in caso di smarrimento o furto, annotare il modello e il numero di serie del prodotto nello spazio apposito. I numeri si trovano sul retro del prodotto.

Numero modello:

Numero di serie:

SOLO U.S.A.

Per garantire la conformità alle normative EMC, utilizzare cavi schermati per il collegamento ai seguenti terminali: terminale di ingresso HDMI, terminale di ingresso DisplayPort, porta USB, terminale di ingresso RS-232C. Utilizzare cavi di segnale con nucleo in ferrite per il collegamento ai seguenti terminali: terminale di ingresso VGA(RGB).

Dichiarazione di conformità del fornitore

SHARP LCD MONITOR, PN-M322

Questo dispositivo è conforme alla Parte 15 delle norme FCC. Il funzionamento è soggetto alle due seguenti condizioni. (1) Questo dispositivo non può causare interferenze dannose, e (2) questo dispositivo deve accettare eventuali interferenze ricevute, incluse interferenze che possono causare un funzionamento indesiderato.

Parte responsabile:

SHARP ELECTRONICS CORPORATION
100 Paragon Drive, Montvale, NJ 07645
TEL: (630) 467-3000 www.sharppusa.com

SOLO U.S.A.

AVVERTENZA:

Le normative FCC stabiliscono che qualsiasi modifica o alterazione non autorizzata apportata a questa apparecchiatura e non espressamente approvata dal produttore potrebbe invalidare il diritto dell'utente a utilizzare la stessa.

NOTA:

Questa apparecchiatura è stata testata e ritenuta conforme ai limiti previsti per i dispositivi digitali di Classe B, ai sensi della Parte 15 delle Norme FCC. Tali limiti sono concepiti per garantire una protezione ragionevole contro interferenze dannose in un'installazione residenziale.

Questa apparecchiatura genera, utilizza e può irradiare energia a radiofrequenza e, se non installata e utilizzata secondo le istruzioni, può causare interferenze dannose alle comunicazioni radio. Tuttavia, non vi è alcuna garanzia che non si verifichino interferenze in una particolare installazione.

Se questa apparecchiatura dovesse causare interferenze dannose alla ricezione radiofonica o televisiva, cosa che può essere accertata accendendo e spegnendo l'apparecchiatura, si consiglia all'utente di provare a correggere l'interferenza adottando una o più delle seguenti misure:

- Riorientare o riposizionare l'antenna ricevente.
- Aumentare la distanza tra l'apparecchiatura e il ricevitore.
- Collegare l'apparecchiatura a una presa su un circuito diverso da quello a cui è collegato il ricevitore.
- Consultare il rivenditore o un tecnico radio/TV esperto per assistenza.

SOLO U.S.A.

AVVERTENZA:

Un apparecchio con costruzione di CLASSE I deve essere collegato a una presa PRINCIPALE con un collegamento di terra protettivo.



Informazioni sullo smaltimento di questa apparecchiatura e delle sue batterie

PER SMALTIRE LA PRESENTE APPARECCHIATURA O LE SUE BATTERIE, NON UTILIZZARE IL NORMALE BIDONE DELLA SPAZZATURA E NON GETTARLA NEL FUOCO!

Le apparecchiature elettriche ed elettroniche usate e le batterie devono sempre essere raccolte e trattate SEPARATAMENTE in conformità alla normativa vigente.

La raccolta differenziata promuove un trattamento ambientale compatibile, il riciclo dei materiali, minimizzando lo smaltimento finale dei rifiuti. Uno SMALTIMENTO IMPROPRIO può essere pericoloso per la salute umana e per l'ambiente a causa di alcune sostanze! Portare l'APPARECCHIATURA USATA alla locale piazzola municipale, ove disponibile.

Rimuovere le BATTERIE USATE dall'apparecchiatura e portarle negli appositi contenitori posti nei punti vendita delle nuove batterie.

Nel caso di dubbi circa lo smaltimento, contattare le autorità locali o i rivenditori e informarsi sul corretto metodo di smaltimento.

SOLO PER GLI UTILIZZATORI NELL'UNIONE EUROPEA E IN ALCUNE ALTRE NAZIONI; PER ESEMPIO NORVEGIA E SVIZZERA: la partecipazione alla raccolta differenziata è richiesta per legge.

Il simbolo sopra riportato si trova sulle apparecchiature elettriche ed elettroniche e sulle batterie (o sull'imballaggio) per ricordare agli utilizzatori di questo. Se "Hg" o "Pb" è presente sotto il simbolo significa che le batterie contengono tracce di mercurio o piombo, rispettivamente (Hg) e (Pb).

Gli utilizzatori dei NUCLEI DOMESTICI sono chiamati a utilizzare le esistenti piazzole ove conferire le apparecchiature usate e le batterie.

Le batterie sono raccolte nei punti vendita. Il conferimento è gratuito.

Se l'apparecchiatura è stata utilizzata per SCOPI PROFESSIONALI, contattare il rivenditore SHARP che darà informazioni sul ritiro. Potrebbero essere addebitate le spese di ritiro e riciclaggio. Prodotti piccoli (e quantitativi ridotti) potranno essere ritirati anche dai centri di raccolta locali. Per la Spagna: Contattare il sistema di raccolta ufficiale o l'ente locale preposto al ritiro dei prodotti usati.



- NOTA:**
- (1) Il contenuto di questo manuale non può essere ristampato in tutto o in parte senza autorizzazione.
 - (2) Il contenuto di questo manuale dell'utente è soggetto a modifiche senza preavviso.
 - (3) È stata posta grande cura nella preparazione di questo manuale; tuttavia, se si notano punti discutibili, errori od omissioni, è consigliabile contattarci.
 - (4) L'immagine mostrata in questo manuale è puramente indicativa. In caso di incongruenza tra l'immagine e il prodotto effettivo, il prodotto effettivo prevarrà.
 - (5) In deroga agli articoli (3) e (4), non saremo responsabili per eventuali reclami per perdite di profitti o altre questioni che si ritiene derivino dall'uso del presente dispositivo.
 - (6) Il presente manuale viene comunemente fornito a tutte le regioni, pertanto potrebbe contenere descrizioni che sono pertinenti per altri paesi.
 - (7) La lingua del menu OSD utilizzata in questo manuale è l'inglese a titolo esemplificativo.

Precauzioni di sicurezza e manutenzione



PER PRESTAZIONI OTTIMALI, TENERE PRESENTE
QUANTO SEGUE DURANTE L'IMPOSTAZIONE
E L'UTILIZZO DEL MONITOR LCD A COLORI:





Informazioni sui simboli

Per garantire un utilizzo sicuro e corretto del prodotto, nel presente manuale vengono utilizzati numerosi simboli per prevenire lesioni all'utente e ad altri, nonché danni alla proprietà. Di seguito vengono descritti i simboli e i loro significati. Assicurarsi di averli compresi appieno prima di leggere questo manuale.

 AVVERTENZA	La mancata osservanza di questo simbolo e la manipolazione non corretta del prodotto potrebbero causare incidenti con conseguenti lesioni gravi o mortali.
 ATTENZIONE	La mancata osservanza di questo simbolo e la manipolazione non corretta del prodotto potrebbero causare lesioni alle persone o danni alle proprietà circostanti.

Esempi di simboli







	Questo simbolo indica un'avvertenza o un'attenzione.
	Questo simbolo indica un'azione vietata.
	Questo simbolo indica un'azione obbligatoria.

 AVVERTENZA	
 SCOLLEGARE IL CAVO DI ALIMENTAZIONE	In caso di malfunzionamento del prodotto, scollegare il cavo di alimentazione. Se il prodotto emette fumo, odori o suoni strani, oppure se il prodotto è caduto o il cabinet si è rotto, spegnerlo, quindi scollegare il cavo di alimentazione dalla presa di corrente. Per le riparazioni, contattare il rivenditore. Non tentare mai di riparare il prodotto da soli. È pericoloso.
 NON MODIFICARE	Non aprire o rimuovere il cabinet del prodotto. Non disassemblare il prodotto. Nel prodotto sono presenti aree ad alta tensione. L'apertura o la rimozione dei coperchi del prodotto e la modifica dello stesso possono esporre a scosse elettriche, incendi o altri rischi. Rivolgersi a personale qualificato per tutti gli interventi di assistenza.
 VIETATO	Non utilizzare il prodotto se presenta danni strutturali. Se si notano danni strutturali, come crepe o parti insolitamente traballanti, rivolgersi a personale di assistenza qualificato. Se il prodotto viene utilizzato in queste condizioni, potrebbe cadere o causare lesioni alle persone.



AVVERTENZA

Precauzioni per l'uso del cavo di alimentazione.

 VIETATO	<p>Non graffiare o modificare il cavo.</p> <ul style="list-style-type: none">• Non collocare oggetti pesanti sul cavo.• Non lasciare che il peso del prodotto ricada sul cavo.• Non coprire il cavo con un tappeto o altro.• Non piegare, torcere o tirare il cavo con forza eccessiva.• Non esporre il cavo a fonti di calore. <p>Maneggiare con cura il cavo di alimentazione. Danneggiare il cavo potrebbe causare incendi o scosse elettriche. Se il cavo risulta danneggiato (fili con anima scoperta, fili rotti, ecc.), spegnere il prodotto, quindi scollegare il cavo di alimentazione dalla presa di corrente. Rivolgersi al rivenditore per sostituirlo.</p>
 NON TOCCARE	<p>Non toccare la presa di corrente se si sente tuonare. In caso contrario, si potrebbe incorrere in scosse elettriche.</p>
 NON TOCCARE CON LE MANI BAGNATE	<p>Non collegare o scollegare il cavo di alimentazione con le mani bagnate. Può causare scosse elettriche.</p>
 ASSICURARSI DI FARE	<p>Utilizzare il cavo di alimentazione fornito con questo prodotto. Non superare la tensione di alimentazione specificata del prodotto nella posizione di installazione. Se superata, si potrebbe verificare un incendio o scosse elettriche. Fare riferimento alle informazioni sulla tensione di alimentazione nelle specifiche.</p> <p>Se un cavo di alimentazione non è fornito con questo prodotto, si prega di contattarci. In tutti gli altri casi, utilizzare il cavo di alimentazione con la spina adatta alla presa di corrente in cui si trova il prodotto. Il cavo di alimentazione compatibile corrisponde alla tensione CA della presa di corrente ed è stato approvato ed è conforme alle norme di sicurezza del paese di acquisto.</p>
 DEVE ESSERE COLLEGATO A TERRA	<p>Questa apparecchiatura è progettata per essere utilizzata con il cavo di alimentazione collegato a massa. Se il cavo di alimentazione non è collegato a massa, può causare scosse elettriche. Assicurarsi che il cavo di alimentazione sia collegato alla presa a muro direttamente o a massa correttamente. Non utilizzare un adattatore spina a 2 pin.</p>
 ASSICURARSI DI FARE	<p>Per una corretta installazione si consiglia vivamente di rivolgersi a personale di assistenza qualificato.</p> <p>La mancata osservanza delle procedure di installazione standard potrebbe causare danni al prodotto o lesioni all'utente o all'installatore.</p>
 ASSICURARSI DI FARE	<p>Installare il prodotto attenendosi alle seguenti informazioni.</p> <p>Questo prodotto non può essere utilizzato o installato senza il supporto da tavolo o un altro accessorio di montaggio.</p> <p>Quando si trasporta, si sposta o si installa il prodotto, utilizzare il numero di persone necessario per sollevare il prodotto tramite le quattro maniglie senza causare lesioni alle persone o danni al prodotto.</p> <p>Per informazioni dettagliate sul fissaggio o sulla rimozione, fare riferimento alle istruzioni fornite con l'apparecchiatura di montaggio opzionale.</p> <p>Non coprire le prese d'aria del prodotto. L'installazione non corretta del prodotto potrebbe causare danni al prodotto, scosse elettriche o incendi.</p>



AVVERTENZA



ASSICURARSI
DI FARE

Non installare il prodotto nei luoghi indicati di seguito:

- Spazi scarsamente ventilati.
- Vicino a un termosifone, ad altre fonti di calore o alla luce diretta del sole.
- Aree con vibrazione continua.
- Aree umide, polverose, con vapore od oleose.
- Un ambiente in cui sono presenti gas corrosivi (anidride solforosa, acido solfidrico, biossido di azoto, cloro, ammoniaca, ozono, eccetera).
- All'aperto.
- Ambiente ad alta temperatura in cui l'umidità cambia rapidamente ed è probabile che si crei condensa.
- Un soffitto o una parete non sufficientemente resistente per supportare il prodotto e accessori di montaggio.

Non montare il prodotto capovolto.



ASSICURARSI
DI FARE

Prevenire ribaltamenti e cadute dovuti a terremoti o altre scosse.

Per evitare lesioni alle persone o danni al prodotto causati da ribaltamenti dovuti a terremoti o altre scosse, assicurarsi di installare il prodotto in una posizione stabile e adottare misure per evitarne la caduta.

Le misure per prevenire cadute e ribaltamenti mirano a ridurre il rischio di lesioni, ma non possono garantire l'efficacia contro tutti i terremoti.

Il prodotto può capovolgarsi e causare lesioni alle persone.







- Se si utilizza il prodotto con il supporto da tavolo opzionale, fissare il prodotto a parete utilizzando un cavo o una catena in grado di supportare il peso del prodotto e impedirne la caduta.
- Alcuni supporti di tavolo presentano una struttura che impedisce il ribaltamento.
- Fare riferimento al manuale del supporto da tavolo.
- Prima di spostare il prodotto, assicurarsi di rimuovere il cavo o la catena dalla parete per evitare lesioni alle persone o danni al prodotto.

Il prodotto può cadere e causare lesioni alle persone.

- Non tentare di appendere il prodotto utilizzando un cavo di sicurezza per l'installazione.
- Installare il prodotto in un'area della parete o del soffitto sufficientemente robusta da sostenerne il peso.
- Preparare il prodotto utilizzando accessori di montaggio, come ganci, viti ad anello o parti di montaggio, quindi fissare il prodotto con un cavo di sicurezza. Il cavo di sicurezza non deve essere teso.
- Assicurarsi che gli accessori di montaggio siano sufficientemente resistenti da sostenere il peso e le dimensioni del prodotto, prima di installarlo.









AVVERTENZA







 ASSICURARSI DI FARE	<p>Pericolo di stabilità. Il prodotto potrebbe cadere, provocando gravi lesioni alle persone o la morte. Per evitare lesioni, questo prodotto deve essere fissato saldamente al pavimento o alla parete in base alle istruzioni di installazione.</p> <p>Molti infortuni, in particolare nei bambini, possono essere evitati adottando semplici precauzioni, come:</p> <ul style="list-style-type: none">• Utilizzare SEMPRE i supporti o i metodi di installazione consigliati dal produttore del set di prodotti.• Utilizzare SEMPRE mobili in grado di sostenere il prodotto in modo sicuro.• AssicurarSI SEMPRE che il prodotto non sporga dal bordo del mobile di supporto.• Informare SEMPRE i bambini sui pericoli derivanti dall'arrampicarsi sui mobili per raggiungere il prodotto o i relativi comandi.• Disporre SEMPRE i fili e i cavi collegati al prodotto in modo che non intralcino e non possano essere tirati o afferrati.• NON collocare MAI un prodotto in una posizione instabile.• NON posizionare MAI il prodotto su mobili alti (ad esempio, armadi o librerie) senza aver ancorato sia il mobile che il prodotto a un supporto idoneo.• NON posizionare MAI il prodotto su tessuti o altri materiali che potrebbero trovarsi tra il prodotto e il mobile di supporto.• NON collocare MAI oggetti che potrebbero invogliare i bambini ad arrampicarsi, come giocattoli e telecomandi, sulla parte superiore del prodotto o sul mobile su cui è posizionato il prodotto. <p>Se il prodotto esistente verrà mantenuto e ricollocato, si dovranno tenere presenti le stesse considerazioni sopra indicate.</p>
 VIETATO	<p>Non collocare il prodotto su un carrello, un supporto o un tavolo inclinato o instabile. Ciò potrebbe causare cadute o ribaltamenti e causare lesioni alle persone.</p>
 VIETATO	<p>Non inserire oggetti di alcun tipo nelle fessure del cabinet. Potrebbe causare scosse elettriche, incendi o guasti del prodotto. Tenere gli oggetti lontano dalla portata dei bambini e dei neonati. Se degli oggetti penetrano nella fessura del cabinet, spegnere il prodotto, quindi scollegare il cavo di alimentazione dalla presa di corrente. Per le riparazioni, contattare il rivenditore.</p>
 NON BAGNARE	<p>Non versare liquidi nel cabinet e non utilizzare il prodotto vicino all'acqua. Spegnere immediatamente l'alimentazione e scollegare il prodotto dalla presa a muro, quindi rivolgersi al personale di assistenza qualificato. Potrebbero verificarsi scosse elettriche o incendi. Non installare il prodotto sotto apparecchiature che scaricano acqua, come condizionatori d'aria.</p>
 VIETATO	<p>Non utilizzare spray a gas infiammabili per rimuovere la polvere durante la pulizia del prodotto. Potrebbero causare un incendio.</p>
 VIETATO	<p>L'uso del prodotto non deve essere accompagnato da rischi mortali o pericoli che potrebbero causare direttamente morte, lesioni alle persone, gravi danni fisici o altra perdita, incluso controllo di reazione nucleare in un impianto nucleare, sistema medico di supporto alla vita e controllo di lancio di missili in un sistema di armamento.</p>

ATTENZIONE

Precauzioni per l'uso del cavo di alimentazione.

 ASSICURARSI DI FARE	Il monitor deve essere installato vicino a una presa di corrente facilmente accessibile.
 ASSICURARSI DI FARE	Quando si collega il cavo di alimentazione al terminale di ingresso CA del prodotto, assicurarsi che il connettore sia completamente e saldamente inserito. Una connessione non completa del cavo di alimentazione può causare surriscaldamento della spina o consentire l'entrata di polvere nel collegamento della spina, che può determinare un incendio. Toccare i piedini di una spina inserita parzialmente può causare una scossa elettrica. Se vengono forniti un fermacavo e una vite con il prodotto, fissare il cavo di alimentazione al prodotto per evitare un collegamento lento.
 ASSICURARSI DI FARE	Maneggiare il cavo di alimentazione attenendosi alle indicazioni di seguito per evitare incendi o scosse elettriche. <ul style="list-style-type: none"> • Quando si collega o si scollega il cavo di alimentazione, estrarre il cavo afferrandolo dalla spina. • Scollegare il cavo di alimentazione dalla presa elettrica prima di pulire il prodotto o quando non si intende utilizzare il prodotto per un periodo prolungato. • Quando il cavo di alimentazione o la spina è surriscaldato o danneggiato, scollegare il cavo di alimentazione dalla presa elettrica e contattare un tecnico dell'assistenza qualificato.
 ASSICURARSI DI FARE	Spolverare regolarmente il cavo di alimentazione utilizzando un panno morbido e asciutto.
 ASSICURARSI DI FARE	Prima di spostare il prodotto, assicurarsi che sia spento, quindi scollegare il cavo di alimentazione dalla presa di corrente e verificare che tutti i cavi che collegano il prodotto ad altri dispositivi siano scollegati.
 VIETATO	Non utilizzare il cavo di alimentazione con un trasformatore di tensione. L'aggiunta di una prolunga può causare un incendio come conseguenza di un surriscaldamento.
 VIETATO	Non legare il cavo di alimentazione e il cavo USB. Così facendo si potrebbe intrappolare il calore e provocare un incendio.
 VIETATO	Non collegare a una LAN con tensione eccessiva. Quando si utilizza un cavo LAN, non collegare a un dispositivo periferico con cablaggio a tensione eccessiva. La tensione eccessiva sul terminale LAN può causare una scossa elettrica.
 VIETATO	Non salire sul tavolo su cui è installato il prodotto. Non installare il prodotto su un tavolo con ruote se le ruote del tavolo non sono state bloccate correttamente. Il prodotto potrebbe cadere, danneggiandosi o causando lesioni alle persone.
 ASSICURARSI DI FARE	Installazione, rimozione e regolazione dell'altezza del supporto da tavolo opzionale. <ul style="list-style-type: none"> • Durante l'installazione del supporto da tavolo, maneggiare l'unità con cura per evitare di schiacciarsi le dita. • L'installazione del prodotto ad un'altezza errata può causare il ribaltamento. Installare il prodotto all'altezza corretta per evitare lesioni alle persone o danni al prodotto.
 VIETATO	Non spingere o salire sul prodotto. Non afferrare o aggrapparsi al prodotto. Non strofinare o toccare il prodotto con oggetti duri. Il prodotto potrebbe cadere, danneggiandosi o causando lesioni alle persone.
 VIETATO	Non colpire o urtare lo schermo. Non spingere contro lo schermo un oggetto appuntito. Può causare gravi danni al prodotto o lesioni alle persone.

ATTENZIONE

 ASSICURARSI DI FARE	<p>L'uso improprio delle batterie può causare perdite o esplosioni.</p> <ul style="list-style-type: none"> • Utilizzare solo le batterie indicate. • Inserire le batterie facendo corrispondere i segni (+) e (-) di ciascuna batteria ai segni (+) e (-) del vano batterie. • Non mischiare batterie di marche diverse. • Non mischiare batterie nuove e vecchie. Ciò può ridurre la durata della batteria o causare perdite di liquido dalle batterie. • Rimuovere immediatamente le batterie scariche per evitare che l'acido della batteria fuoriesca nel vano batterie. <p>Se il liquido fuoriuscito dalla batteria viene a contatto con la pelle o i vestiti, risciacquare immediatamente e accuratamente. Se viene a contatto con gli occhi, lavare bene gli occhi anziché strofinare e consultare immediatamente un medico. Il liquido fuoriuscito dalla batteria che viene a contatto con gli occhi o i vestiti può causare un'irritazione della pelle o danni agli occhi.</p> <ul style="list-style-type: none"> • Se si prevede di non utilizzare il telecomando per lungo tempo, rimuovere le batterie. • Una batteria lasciata in un ambiente a temperatura estremamente alta o soggetta a pressione dell'aria estremamente bassa, può determinare un'esplosione o la fuoriuscita di liquidi o gas infiammabili. • Smaltire in modo appropriato le batterie esaurite. Lo smaltimento di una batteria in acqua, fuoco o in un forno caldo o frantumandola o tagliandola meccanicamente oppure la modifica di una batteria può determinare un'esplosione. • Non mettere in corto circuito le batterie. • Non ricaricare le batterie. Le batterie fornite non sono ricaricabili. • Per smaltire le batterie, contattare il rivenditore o le autorità locali.
 VIETATO	<p>Non rimanere a contatto con le parti del prodotto che diventano calde per lunghi periodi di tempo. Il contatto prolungato può determinare ustioni a bassa temperatura.</p>
 ASSICURARSI DI FARE	<p>Adatto per scopi di intrattenimento in ambienti con luminosità controllata, per evitare fastidiosi riflessi sullo schermo.</p>
 ASSICURARSI DI FARE	<p>Si consiglia di pulire i fori di ventilazione almeno una volta al mese. In caso contrario, si potrebbe incorrere in incendi, scosse elettriche o danni al prodotto.</p>
 ASSICURARSI DI FARE	<p>Per garantire l'affidabilità del prodotto, pulire l'apertura di ventilazione sul lato posteriore del cabinet almeno una volta l'anno per rimuovere sporco e polvere. In caso contrario, si potrebbe incorrere in incendi, scosse elettriche o danni al prodotto.</p>
 ASSICURARSI DI FARE	<p>Evitare luoghi con temperatura e umidità estreme. In caso contrario, si potrebbe incorrere in incendi, scosse elettriche o danni al prodotto. L'ambiente d'uso per questo prodotto è il seguente:</p> <ul style="list-style-type: none"> • Temperatura di esercizio: da 0 °C a 40 °C/da 32 °F a 104 °F/ umidità: da 20 a 80% (senza condensa) • Temperatura di stoccaggio: da -20 °C a 60 °C/da -4 °F a 140 °F/ umidità: da 10 a 80% (senza condensa)

NOTA:

- Questo prodotto può essere sottoposto a manutenzione solo nel paese in cui è stato acquistato.
- Quando utilizzi una rete, i tuoi dati di comunicazione sono esposti al rischio di furto o accesso illegale. Per evitare questi rischi, è necessario utilizzare questo monitor in un ambiente di rete sicuro.

Uso e manutenzione consigliati

■Uso consigliato

Ergonomia

Per ottenere i massimi benefici ergonomici, si consiglia quanto segue:

- Per ottenere prestazioni ottimali dal monitor, attendere 20 minuti per il riscaldamento. Evitare di riprodurre immagini fisse sul monitor per lunghi periodi di tempo per evitare la persistenza dell'immagine (effetti di immagine residua).
- Riposare periodicamente gli occhi concentrandovi su un oggetto distante almeno 1,5 metri. Sbattere spesso le palpebre.
- Posizionare il monitor a un angolo di 90° rispetto alle finestre e ad altre fonti di luce per ridurre al minimo abbagliamenti e riflessi.
- Regolare la luminosità, il contrasto e la nitidezza del monitor per migliorare la leggibilità.
- Sottoporsi a controlli oculistici regolari.
- Utilizzare i controlli preimpostati di dimensione e posizione con segnali di ingresso standard.
- Utilizzare le impostazioni colore predefinite.
- Utilizzare segnali non interlacciati.
- Non visualizzare il colore primario blu su uno sfondo scuro. È difficile da vedere e può causare affaticamento degli occhi a causa del contrasto insufficiente.

■Manutenzione

Pulizia dello schermo LCD

- Se lo schermo LCD è impolverato, pulirlo delicatamente con un panno morbido.
- Pulire la superficie dello schermo LCD con un panno non abrasivo e privo di lanugine. Evitate di usare qualsiasi soluzione detergente o detergente per vetri!
- Non strofinare lo schermo LCD con materiali duri o abrasivi.
- Non esercitare pressione sulla superficie dello schermo LCD.
- Non utilizzare detergenti OA poiché potrebbero deteriorare o scolorire la superficie dello schermo LCD.

Pulizia del cabinet

- Scollegare l'alimentazione.
- Pulire delicatamente il cabinet con un panno morbido.
- Per pulire il cabinet, inumidire il panno con un detergente neutro e acqua, strofinare il cabinet e infine asciugare con un panno asciutto.

NOTA: NON pulire con diluente a base di benzene, detergente alcalino, detergente alcolico per sistemi, detergente per vetri, cera, detergente lucidante, sapone in polvere o insetticidi. La gomma o il vinile non devono entrare in contatto con il cabinet per un periodo di tempo prolungato. Questi tipi di liquidi e materiali possono causare il deterioramento, la screpolatura o lo sfaldamento della vernice.

Marchio e licenza software

Microsoft® e Windows® registrati del gruppo di società Microsoft.

DisplayPort™ e il logo DisplayPort™ sono marchi registrati di proprietà di Video Electronics Standards Association (VESA®) negli Stati Uniti e in altri paesi.

MultiSync è un marchio o marchio registrato di Sharp NEC Display Solutions, Ltd. in Giappone e in altri paesi.

I termini HDMI, HDMI High-Definition Multimedia Interface, HDMI Trade dress e i loghi HDMI sono marchi commerciali o marchi commerciali registrati di HDMI Licensing Administrator, Inc.

Blu-ray è un marchio registrato di Blu-ray Disc Association.

TILE COMP è un marchio o un marchio registrato di Sharp NEC Display Solutions, Ltd. in Giappone e in altri paesi.

Il marchio e il logo PLink sono marchi depositati per la registrazione o già registrati in Giappone, Stati Uniti d'America e altri paesi e aree.

Tutti gli altri marchi e nomi di prodotti sono marchi commerciali o marchi registrati dei rispettivi proprietari.

[Avviso] Informazioni sulla licenza, MPEG-4 Visual inclusa in questo prodotto

1. MPEG AVC

QUESTO PRODOTTO È CONCESSO IN LICENZA AI SENSI DELLA LICENZA DEL PORTFOLIO DI BREVETTI AVC PER L'USO PERSONALE DI UN CONSUMATORE O ALTRI UTILIZZI PER CUI NON SONO PREVISTE REMUNERAZIONI AL FINE DI (i) CODIFICARE IL VIDEO IN CONFORMITÀ CON LO STANDARD AVC ("VIDEO AVC") E/O (ii) DECODIFICARE IL VIDEO AVC CODIFICATO DA UN CONSUMATORE IMPEGNATO IN UN'ATTIVITÀ PERSONALE E/O OTTENUTO DA UN FORNITORE VIDEO AUTORIZZATO A FORNIRE VIDEO AVC. NON VIENE CONCESSA ALCUNA LICENZA, ESPLICITA O IMPLICITA, PER QUALSIASI ALTRO UTILIZZO. ULTERIORI INFORMAZIONI POSSONO ESSERE RICHIESTE A MPEG LA, L.L.C. VISITARE [HTTP://WWW.MPEGLA.COM](http://www.mpegla.com)

2. MPEG-4 Visual

QUESTO PRODOTTO È CONCESSO IN LICENZA AI SENSI DELLA LICENZA DEL PORTFOLIO DI BREVETTI MPEG-4 VISUAL PER L'USO PERSONALE E NON COMMERCIALE DI UN CONSUMATORE AL FINE DI (i) CODIFICARE IL VIDEO IN CONFORMITÀ CON LO STANDARD MPEG-4 VISUAL ("VIDEO MPEG-4") E/O (ii) DECODIFICARE IL VIDEO MPEG-4 CODIFICATO DA UN CONSUMATORE IMPEGNATO IN UN'ATTIVITÀ PERSONALE E NON COMMERCIALE E/O OTTENUTO DA UN FORNITORE VIDEO AUTORIZZATO DA MPEG LA A FORNIRE VIDEO MPEG-4. NON VIENE CONCESSA ALCUNA LICENZA, ESPLICITA O IMPLICITA, PER QUALSIASI ALTRO UTILIZZO. ULTERIORI INFORMAZIONI, COMPRESSE QUELLE RELATIVE A LICENZE E UTILIZZI PROMOZIONALI, INTERNI E COMMERCIALI, POSSONO ESSERE RICHIESTE A MPEG LA, LLC. VISITARE [HTTP://WWW.MPEGLA.COM](http://www.mpegla.com).

PRECAUZIONI DI MONTAGGIO

■ Per il cliente

Contattare il fornitore, che potrebbe essere in grado di fornire un elenco di installatori qualificati. Il montaggio a parete o a soffitto e l'assunzione di un tecnico sono responsabilità del cliente.

Manutenzione

- Controllare periodicamente che non vi siano viti allentate, spazi vuoti, distorsioni o altri problemi che potrebbero verificarsi con l'apparecchiatura di montaggio. Se viene rilevato un problema, rivolgersi a personale di assistenza qualificato.
- Controllare regolarmente la posizione di montaggio per individuare eventuali segni di danni o debolezza che potrebbero verificarsi nel tempo.

NOTA: Se si utilizza una cover di vetro o acrilico per proteggere la superficie del pannello dell'unità principale, il pannello è sigillato e la temperatura interna aumenta.

Ridurre la luminosità del monitor per evitare che la temperatura interna aumenti. Se il monitor è collegato a un computer, utilizzare la funzione di gestione dell'alimentazione del computer per controllare lo spegnimento automatico del monitor.

PRECAUZIONI DI MONTAGGIO (continua)

■ Per installatori qualificati

Per rivenditori o tecnici dell'assistenza SHARP, confermare "Precauzioni di montaggio (per rivenditori e tecnici dell'assistenza SHARP)". (Vedere pagina 76).

Ispezionare attentamente la posizione in cui verrà montata l'unità. Non tutte le pareti o i soffitti sono in grado di sostenere il peso dell'unità. Il peso di questo monitor è indicato nelle specifiche (vedere "Specifiche del prodotto" a pagina 73). La garanzia del prodotto non copre i danni causati da installazione impropria, ristrutturazione o calamità naturali. Il mancato rispetto di queste raccomandazioni potrebbe comportare l'annullamento della garanzia.

Per garantire un'installazione sicura, utilizzare due o più staffe per montare l'unità. Montare l'unità in almeno due punti nella posizione di installazione.

Prevedere un'adeguata ventilazione o un sistema di aria condizionata attorno al monitor, in modo che il calore possa disperdersi correttamente dal monitor e dall'apparecchiatura di montaggio.

■ Requisiti di ventilazione

In caso di montaggio in uno spazio chiuso o in un'area incassata, lasciare spazio adeguato tra il monitor e l'alloggiamento per consentire la dispersione del calore, come mostrato di seguito.

- NOTA:**
- Garantire un'adeguata ventilazione o predisporre aria condizionata attorno al monitor, in modo che il calore possa disperdersi correttamente dall'unità e dall'apparecchiatura di montaggio, soprattutto quando si utilizzano monitor in una configurazione a più schermi.
 - Questo monitor è dotato di sensori di temperatura interni. Se il monitor si surriscalda, viene visualizzato un avviso "Attenzione". Se viene visualizzato l'avviso "Attenzione", interrompere l'utilizzo dell'unità, spegnerla e lasciarla raffreddare.
 - Questo monitor deve essere utilizzato a una temperatura ambiente compresa tra 0 °C (32 °F) e 40 °C (104 °F). Lasciare abbastanza spazio attorno al monitor per evitare che il calore si accumuli all'interno.
 - Le condizioni di temperatura potrebbero cambiare quando si utilizza il monitor insieme alle apparecchiature opzionali consigliate da SHARP. In tali casi, verificare le condizioni di temperatura specificate dalle apparecchiature opzionali.

Per il monitor in orientamento orizzontale

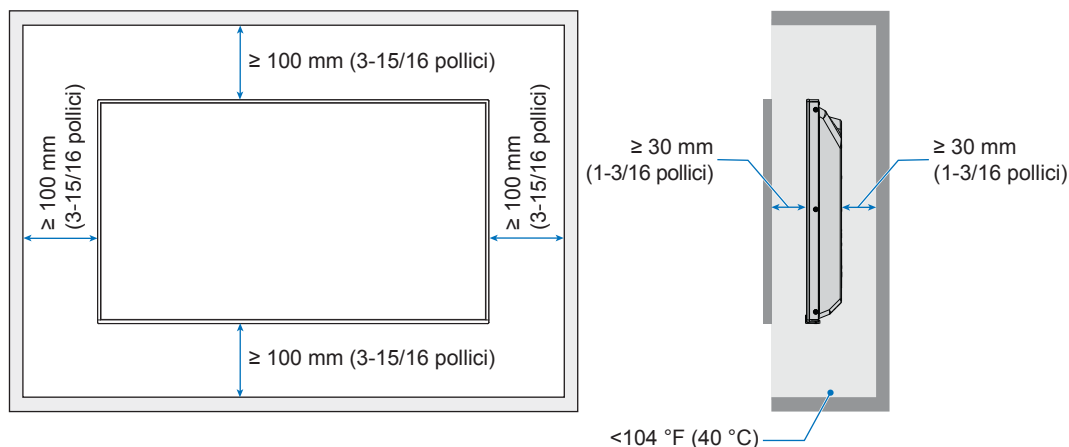

PRECAUZIONI DI MONTAGGIO (continua)

Per il monitor in orientamento verticale

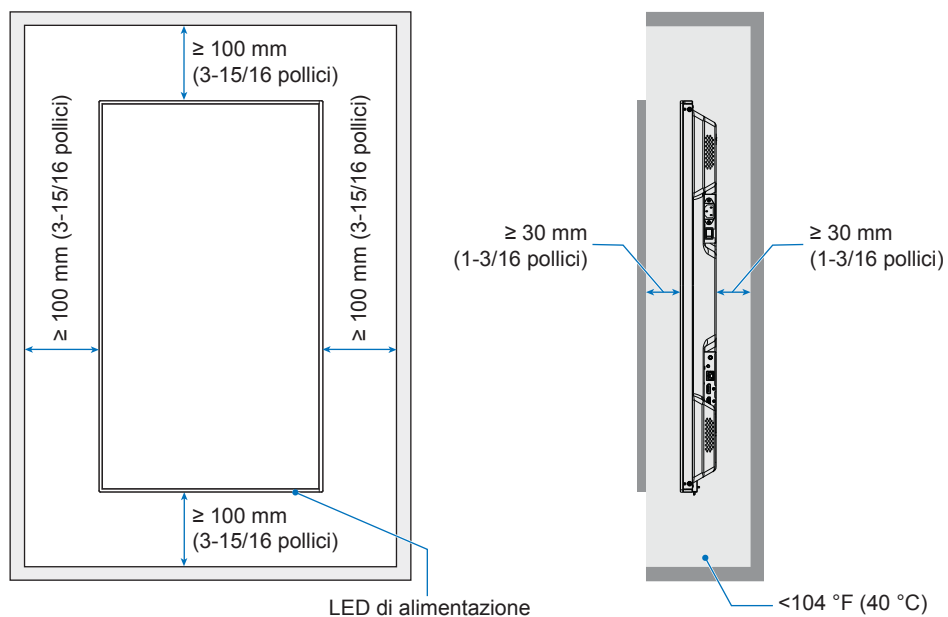

NOTA: Se utilizzati per un lungo periodo in una configurazione video a parete, i monitor potrebbero subire una leggera espansione a causa delle variazioni di temperatura. Si consiglia di lasciare uno spazio superiore a un millimetro tra i bordi adiacenti dei monitor.

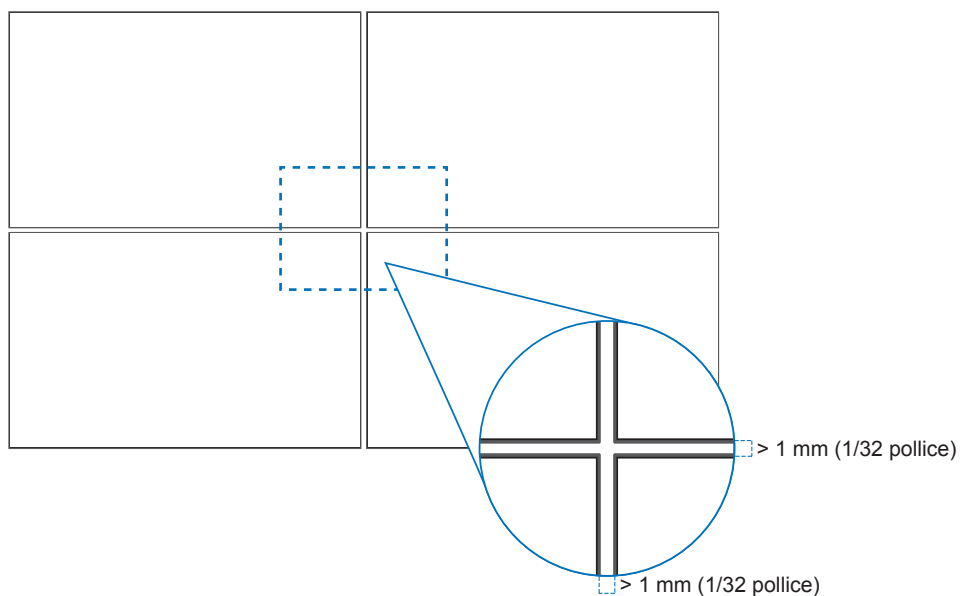

PRECAUZIONI DI MONTAGGIO (continua)

■Orientamento

- Quando si utilizza questo monitor in posizione verticale (visione frontale), assicurarsi di ruotarlo in senso antiorario in modo che il lato destro venga spostato verso l'alto e il lato sinistro verso il basso.
- Se installato con un orientamento errato, il calore potrebbe restare intrappolato all'interno dell'unità principale, riducendo la durata del monitor.
- Non può essere installato capovolto.

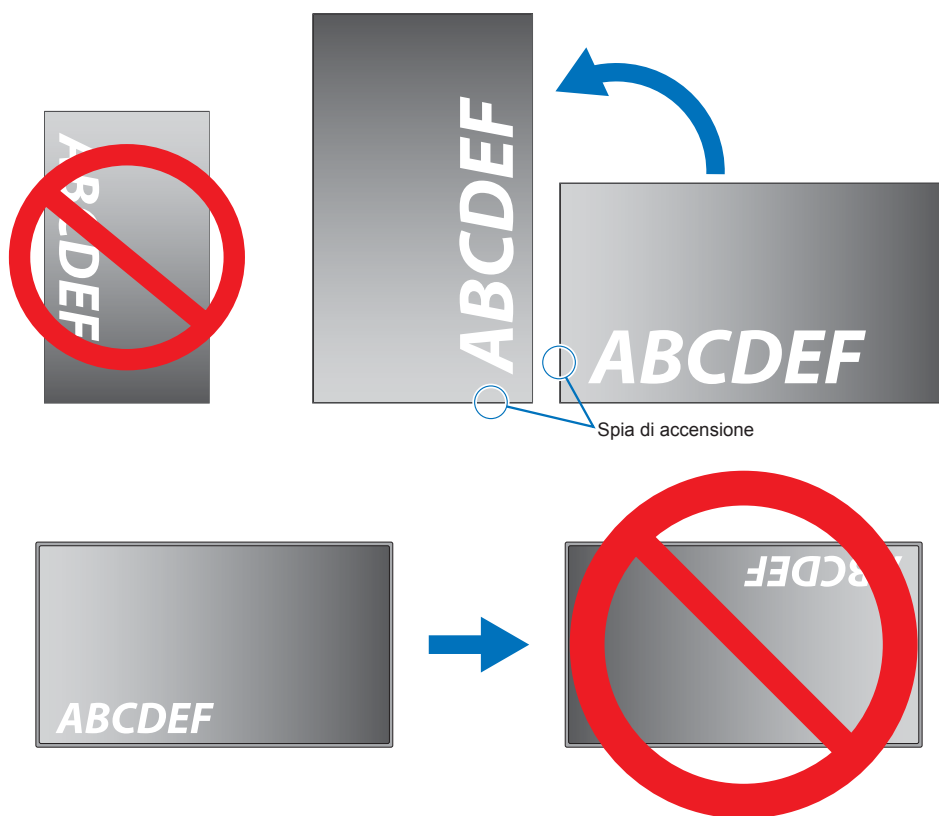

■Modifica della posizione della cornice del logo

Quando si utilizza il monitor in posizione verticale, la posizione del logo decorativo può essere modificata.

Rimozione del logo decorativo: allentare la vite installata, quindi rimuovere il logo decorativo.

Fissaggio del logo decorativo: adattare le sporgenze all'interno del logo decorativo ai fori per la sporgenza sulla mascherina. Assicurarsi che il foro per la vite sul logo decorativo e il foro per la vite sulla mascherina siano allineati. Montare il logo decorativo con la vite apposita. (forza di fissaggio consigliata: 30-40 N•cm).

NOTA: Non utilizzare altre viti per installare il logo decorativo.

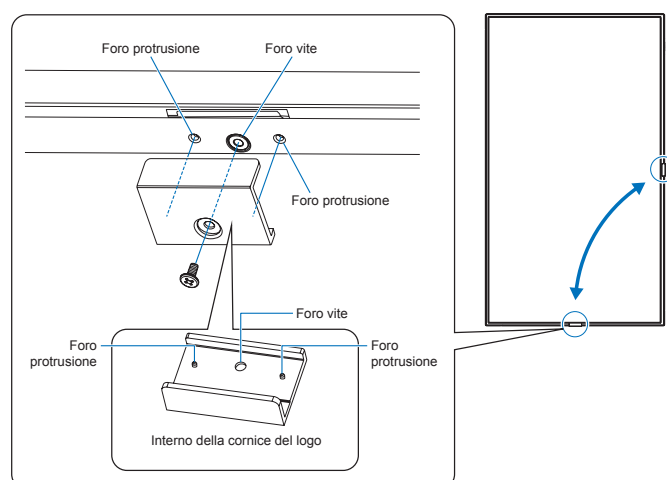

PRECAUZIONI DI MONTAGGIO (continua)

■ Fissare il cavo di alimentazione

Assicurarsi di fissare il cavo di alimentazione (fornito) utilizzando l'apposito fermacavo in dotazione. Quando si fissa il cavo di alimentazione, fare attenzione a non sollecitare il terminale del cavo. Non piegare eccessivamente il cavo di alimentazione.

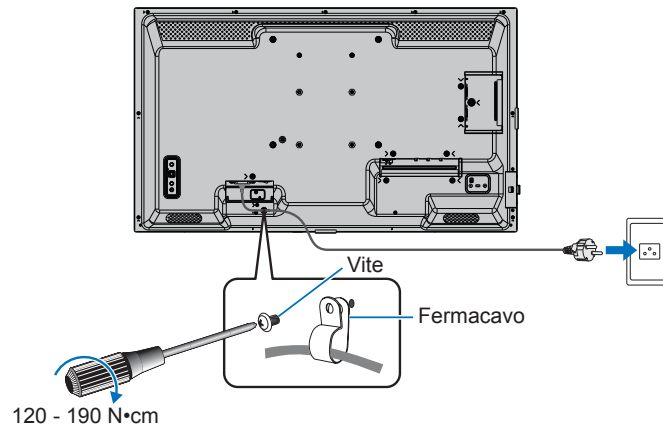

Componenti forniti

Se dovesse mancare qualche componente, contattare il rivenditore.

- | | |
|---|--|
| <input type="checkbox"/> Monitor LCD: 1 | <input type="checkbox"/> Cavo di alimentazione |
| <input type="checkbox"/> Telecomando: 1 | <input type="checkbox"/> Batteria del telecomando*1: 2 |
| <input type="checkbox"/> Fermacavo: 1 | <input type="checkbox"/> Manuale di installazione: 1 |
| <input type="checkbox"/> Vite (M4): 1 | <input type="checkbox"/> Cavo HDMI: 1 |

*1: In base al paese in cui viene spedito il monitor LCD, le batterie AAA non sono incluse nel contenuto della confezione.

Nota: per proteggere l'ambiente, non smaltire le batterie tra i rifiuti domestici. Seguire le istruzioni di smaltimento per la propria area.

Nomi parti

■ Vista frontale



* Come estrarre il LED di alimentazione/sensore del telecomando

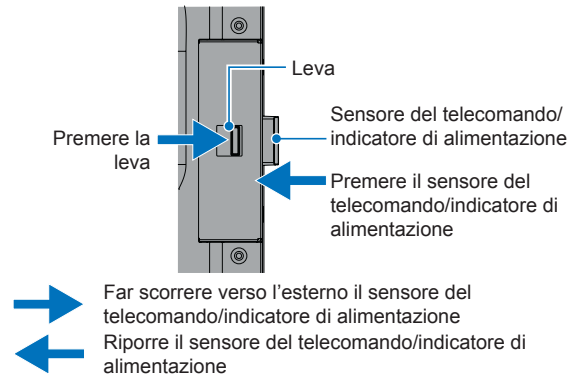

■ Vista posteriore

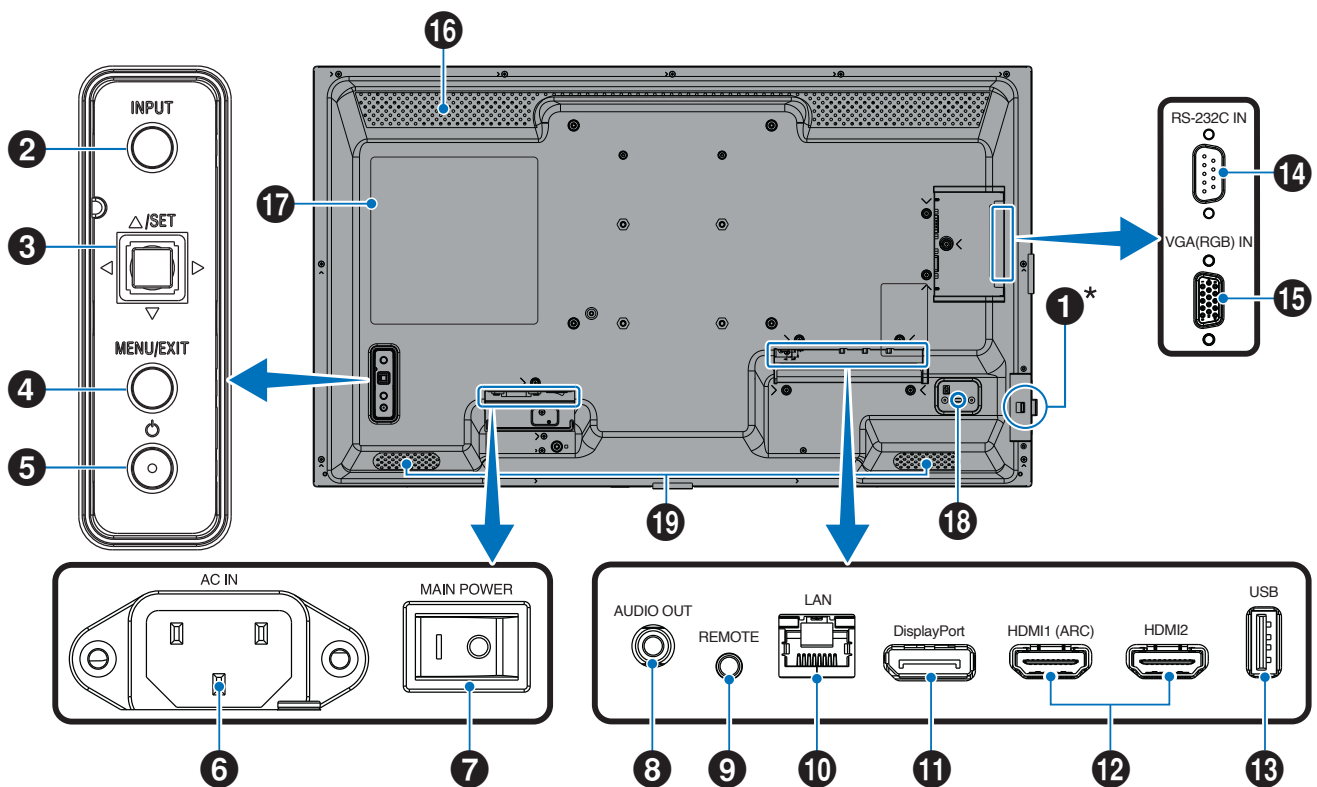

Nomi parti

- 1 LED di alimentazione (vedere [pagina 25](#))/
Sensore telecomando (vedere [pagina 23](#))
- 2 Pulsante INPUT (vedere [pagina 27](#))
- 3 Tasto joystick/pulsante SET (vedere [pagina 27](#))
- 4 Pulsante MENU/EXIT (vedere [pagina 27](#))
- 5 Pulsante di accensione (vedere [pagina 27](#))
- 6 Terminale di ingresso CA (vedere [pagina 21](#))
- 7 Interruttore principale (vedere [pagina 24](#))
- 8 Terminale di uscita audio (vedere [pagina 19](#))
- 9 Terminale di ingresso REMOTE (vedere [pagina 19](#))
- 10 Terminale LAN (vedere [pagina 19](#))
- 11 Terminale di ingresso DisplayPort (vedere [pagina 19](#))
- 12 Terminale di ingresso HDMI 1/2 (HDMI1 (ARC)/
HDMI2) (vedere [pagina 20](#))
- 13 Porta USB Type-A (vedere [pagina 20](#))
- 14 Terminale di ingresso RS-232C (vedere [pagina 20](#))
- 15 Terminale di ingresso VGA(RGB) (mini D-sub 15 pin)
(vedere [pagina 20](#))
- 16 Prese d'aria
- 17 Etichetta
- 18 Slot di sicurezza
Slot compatibile con Kensington, progettato per la sicurezza
fisica e la protezione da furti.
- 19 Altoparlanti interni

■ Telecomando

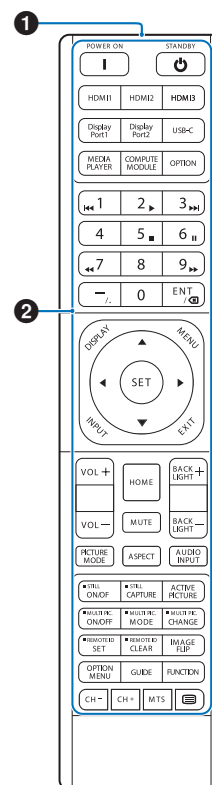

- 1 Trasmettitore di segnale
- 2 Pulsanti operativi (vedere [pagina 27](#))

Collegamento di apparecchiature periferiche

■ Vista posteriore

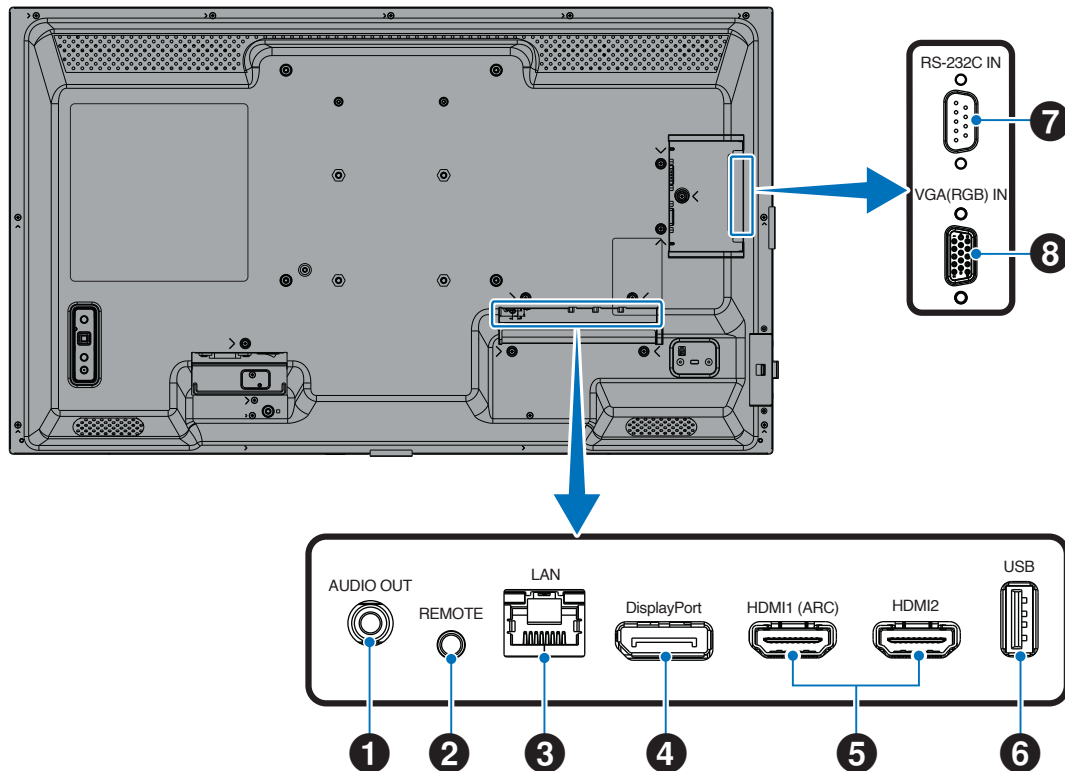

CONSIGLIO: Prima di effettuare i collegamenti:

- Spegnerne il dispositivo prima di collegarlo al monitor.
- Per i tipi di collegamento disponibili e le istruzioni per l'uso del dispositivo, fare riferimento al manuale utente del dispositivo.
- Si consiglia di spegnere l'alimentazione principale del monitor prima di collegare o scollegare un'unità flash USB per evitare il danneggiamento dei dati.
- Se necessario, verificare la presenza di virus nell'unità flash USB.

1 Terminale di uscita audio

Uscita del segnale audio a un dispositivo esterno (ricevitore stereo, amplificatore, eccetera).

NOTA: Questo terminale non è un terminale per cuffie.

2 Terminale di ingresso TELECOMANDO

Utilizzare un'unità sensore opzionale collegandola al monitor.

NOTA: Non utilizzare questo terminale se non diversamente specificato.

- CONSIGLIO:**
- Quando è collegata l'unità sensore opzionale, il sensore del telecomando del monitor è disattivato.
 - Per il telecomando, utilizzare il telecomando incluso con questo monitor.

3 Terminale LAN (RJ-45)

Connettersi alla LAN per gestire e controllare il monitor tramite la rete.

4 Terminale di ingresso DisplayPort

Ingresso segnali DisplayPort.

Collegamento di apparecchiature periferiche

5 Terminale di ingresso HDMI 1/2 (HDMI1 (ARC)/HDMI2)

Ingresso segnali HDMI.

HDMI1 (ARC):

Supporta anche ARC (Audio Return Channel) per l'uscita audio.

ARC invia l'audio del monitor all'apparecchiatura audio dotata di un terminale HDMI1 (ARC).

HDMI2:

- CONSIGLIO:**
- Utilizzare il cavo HDMI con supporto incluso. L'apparecchiatura audio trasmetterà l'audio del monitor. L'apparecchiatura audio può essere controllata con il telecomando incluso.
 - Utilizzare un cavo HDMI con il logo HDMI. Quando il segnale di ingresso è 4K, utilizzare un cavo HDMI ad alta velocità.
 - Alcuni cavi e dispositivi HDMI potrebbero non mostrare un'immagine correttamente a causa delle diverse specifiche HDMI.
 - Questo monitor supporta la codifica HDCP (protezione dei contenuti digitali a larghezza di banda elevata). HDCP è un sistema per impedire la copia illegale dei dati video inviati tramite un segnale digitale. Se non si riesce a visualizzare il materiale tramite gli ingressi digitali, ciò non significa necessariamente che il monitor non funzioni correttamente.
 - L'elenco dei segnali compatibili si trova su [pagina 72](#).

6 Porta USB Type-A

Compatibile con USB 2.0.

Alimentazione: 5 V/2 A.

Lettore di unità flash USB da utilizzare con Media Player.

Questa connessione può essere utilizzata anche da dispositivi USB esterni (come fotocamere, memorie flash, tastiere, ecc.).

- NOTA:**
- Non legare il cavo USB. Così facendo si potrebbe intrappolare il calore e provocare un incendio.
 - Assicurarsi che la forma e l'orientamento del connettore siano allineati correttamente quando si collega il dispositivo o il cavo USB.
 - Non è consigliabile collegare/scollegare un'unità flash USB con il monitor già acceso. Per prevenire danni al monitor e la possibile corruzione dei file di dati del dispositivo collegato, l'interruttore di alimentazione principale del monitor deve essere spento prima di effettuare connessioni o disconnessioni.

- CONSIGLIO:**
- Formattare un'unità flash USB nel formato NTFS/FAT16/FAT32. Fare riferimento al manuale dell'utente del computer o al file della Guida per istruzioni su come formattare un'unità flash USB. Se il monitor non riconosce un'unità flash USB collegata, verificare che la struttura di file sia NTFS/FAT16/FAT32.
 - Non è garantito il funzionamento del monitor con tutte le unità flash USB vendute in commercio.
 - Non è garantito il funzionamento della funzione Power Delivery con tutti i dispositivi. Controllare il manuale utente e le specifiche del dispositivo collegato per verificarne le capacità e i requisiti di alimentazione.

7 Terminale di ingresso RS-232C (D-Sub a 9 pin)

Collegare l'ingresso RS-232C da apparecchiature esterne, come un computer, per controllare le funzioni RS-232C. Vedere [pagina 59](#).

8 Terminale di ingresso VGA(RGB) (mini D-sub 15 pin)

Input di segnali RGB analogici da un personal computer o da altra apparecchiatura RGB.

Per essere certi di agire in modo conforme alle normative EMC, utilizzare cavi schermati per il collegamento ai seguenti terminali: terminale di ingresso HDMI, terminale di ingresso DisplayPort, porta USB, terminale di ingresso RS-232C, terminale di ingresso VGA(RGB).

- CONSIGLIO:**
- Non collegare o scollegare i cavi quando si accende l'alimentazione principale del monitor o altre apparecchiature esterne, poiché ciò potrebbe causare la perdita dell'immagine.
 - Non utilizzare un cavo audio di attenuazione (con resistenza integrata). Utilizzando un cavo audio con resistenza integrata si abbasserà il livello del suono.

Collegamento del cavo di alimentazione

1. Collegare il cavo di alimentazione (fornito) al terminale di ingresso CA.
2. Collegare il cavo di alimentazione (fornito) alla presa di corrente.
3. Fissare il cavo di alimentazione (fornito) utilizzando il fermacavo in dotazione.

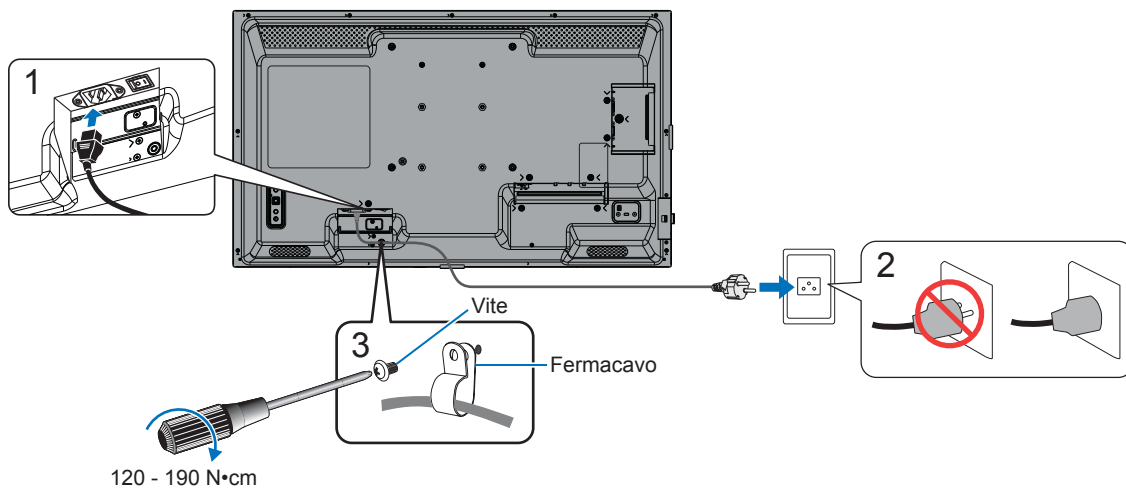

- NOTA:**
- Utilizzare esclusivamente il cavo di alimentazione fornito con il monitor.
 - Quando si collega il cavo di alimentazione al terminale di ingresso CA del prodotto, assicurarsi che il connettore sia completamente e saldamente inserito.
 - Assicurarsi che il monitor riceva sufficiente energia elettrica. Fare riferimento ai "Requisiti di alimentazione" nelle specifiche (vedere "[Specifiche del prodotto](#)" a pagina 73).
 - Assicurarsi di fissare il cavo di alimentazione (fornito) utilizzando l'apposito fermacavo in dotazione. Quando si fissa il cavo di alimentazione, fare attenzione a non sollecitare il terminale del cavo. Non piegare eccessivamente il cavo di alimentazione.

Preparazione del telecomando

Installazione delle batterie

Il telecomando è alimentato da due batterie AAA da 1,5 V.

Per installare o sostituire le batterie:

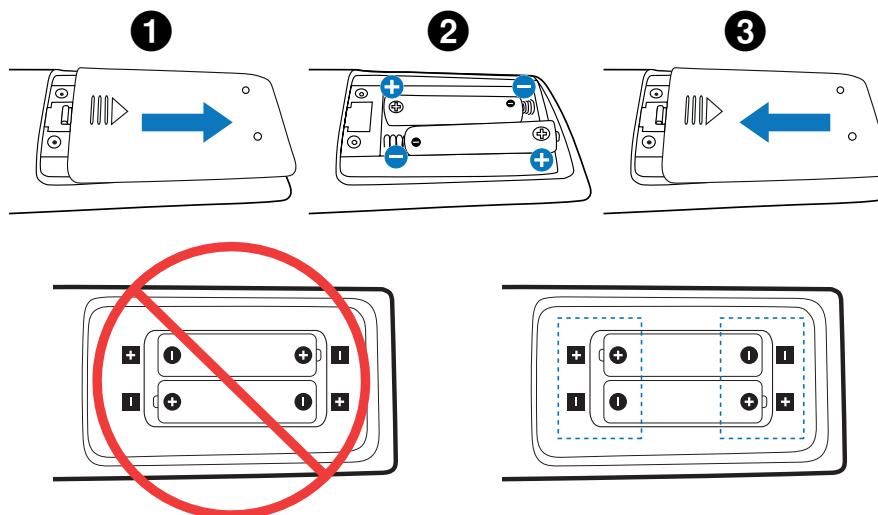

- NOTA:**
- Se non si intende utilizzare il telecomando per un lungo periodo di tempo, rimuovere le batterie.
 - Utilizzare solo batterie al manganese o alcaline.

Campo di funzionamento del telecomando

Durante l'uso dei pulsanti, puntare la parte superiore del telecomando verso il sensore del telecomando del monitor.

Intervallo operativo in orientamento orizzontale

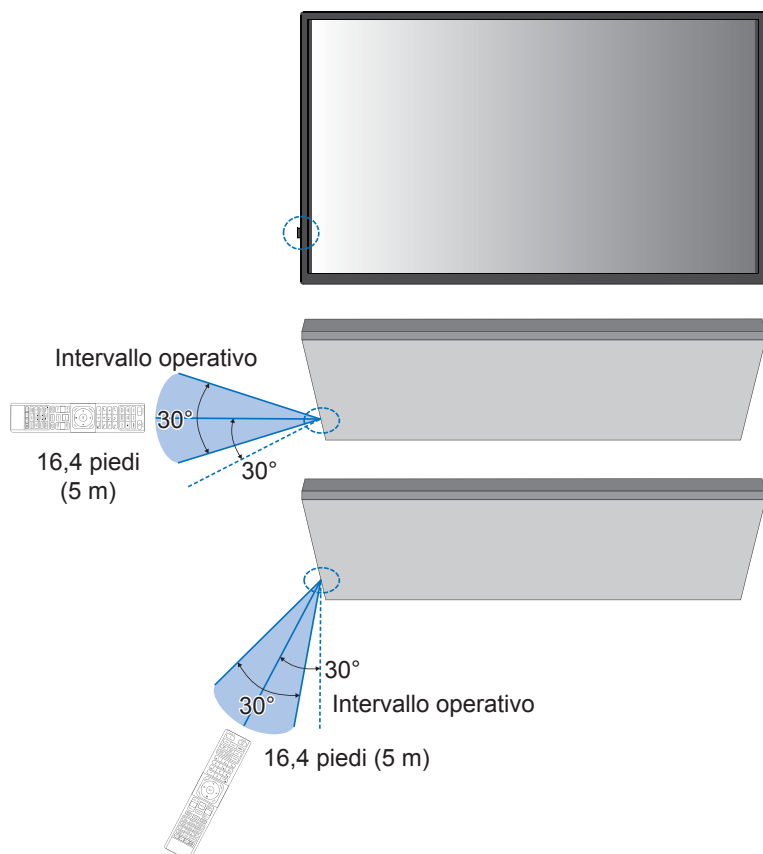

Intervallo operativo in orientamento verticale

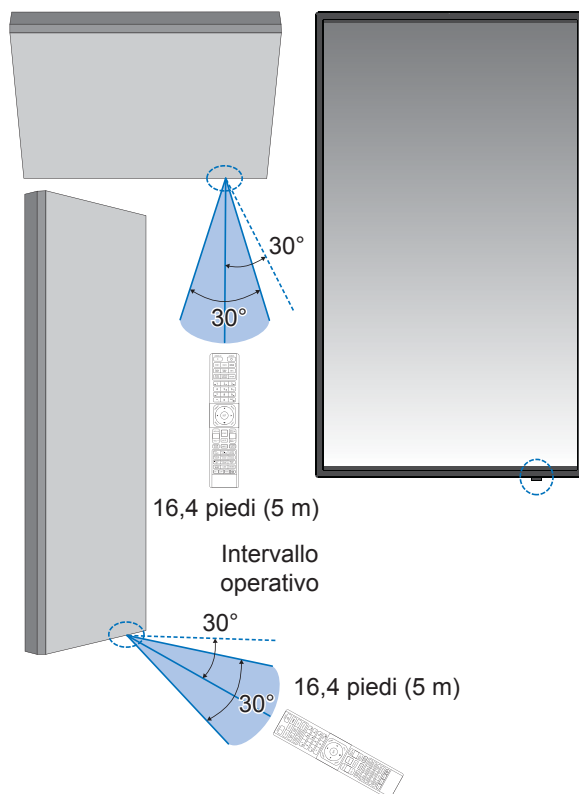

Gestione del telecomando

- Non esporre a forti urti.
- Non far entrare acqua o altri liquidi nell'unità del telecomando. Se il telecomando si bagna, asciugarlo immediatamente.
- Evitare l'esposizione al calore e al vapore.
- Non aprire il telecomando, fatta eccezione per l'installazione delle batterie.

NOTA: Se il telecomando non funziona, controllare quanto segue:

- Le batterie potrebbero essere scariche. Sostituire le batterie e poi controllare se il telecomando funziona.
- Controllare che le batterie siano inserite correttamente.
- Verificare che il telecomando sia puntato verso il sensore del telecomando del monitor.
- Controllare lo stato di [IMPOST BLOCCO]. Vedere [pagina 54](#).
- Il sistema del telecomando potrebbe non funzionare se il sensore del telecomando del monitor è esposto alla luce solare diretta o a una forte illuminazione, oppure se è presente un oggetto nel suo percorso.

Accensione/spengnimento

Accensione dell'alimentazione principale

Assicurarsi che l'interruttore di alimentazione principale sia acceso (I).

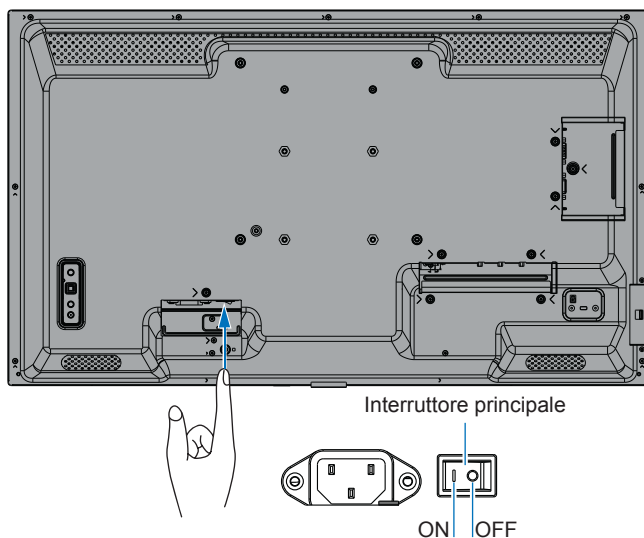

Accensione

1. Premere il pulsante **POWER** o il pulsante **MONITOR ON** per accendere l'alimentazione.

L'interruttore di alimentazione principale deve essere in posizione ON per poter accendere il monitor utilizzando il pulsante POWER sul telecomando o sul monitor.

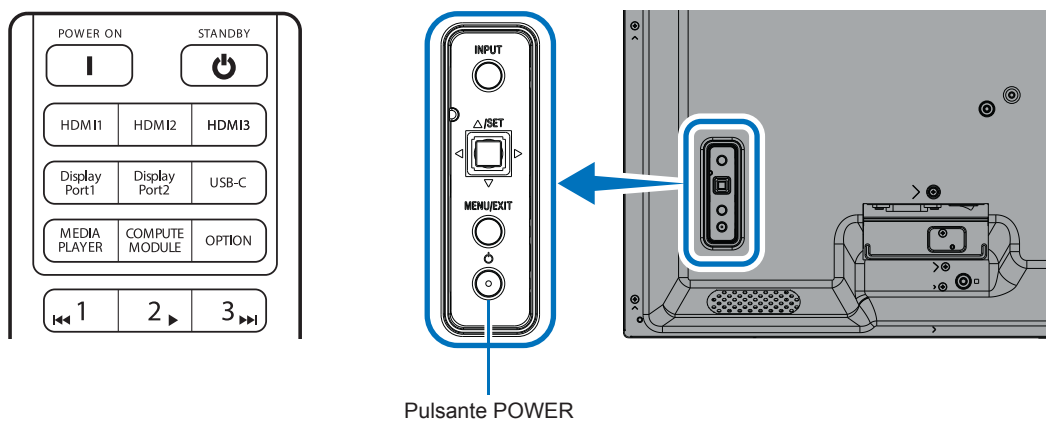

Operazioni dopo la prima accensione

Quando si accende l'unità per la prima volta, viene visualizzata la schermata delle impostazioni iniziali. Spostare il cursore su [Avvio] utilizzando i pulsanti ▲/▼ sul telecomando e premere il pulsante SET per avviare. Configurare le impostazioni iniziali, come l'impostazione della lingua, della data e dell'ora, ecc.

Spegnimento

1. Premere nuovamente il pulsante POWER sul monitor oppure premere il pulsante STANDBY sul telecomando. L'alimentazione è spenta. (Stato di standby)

Accensione e spegnimento

Premere il pulsante di accensione sul monitor o sul telecomando per accendere il monitor.

Il LED di alimentazione del monitor indica lo stato corrente del monitor. Per informazioni sul LED di alimentazione, fare riferimento alla tabella seguente.

Schema di illuminazione LED di alimentazione	Stato del monitor		Recupero
Blu fisso	Accensione	Normale	
Verde lampeggiante* ¹	Modalità di attesa del segnale di ingresso	In una qualsiasi delle condizioni sotto indicate, il monitor non ha rilevato alcun segnale di ingresso nel periodo impostato* ² : <ul style="list-style-type: none"> • [CAMBIO INPUT AUTO] è configurato su un'impostazione diversa da [NON AZION]. • [ALIMENTAZIONE USB] è impostato su [ON]. • [AVVIO RAPIDO] è impostato su [ATTIVA]. 	<ol style="list-style-type: none"> 1. Accendere il monitor utilizzando il telecomando o il pulsante sul monitor. 2. Inviare un ingresso di segnali AV al monitor. 3. Scollegare e ricollegare un cavo segnali.
Arancione fisso* ¹ (Modalità standby in rete)		Si verifica quando non vengono soddisfatte le condizioni di stato lampeggiante verde. In una qualsiasi delle condizioni sotto indicate, il monitor non ha rilevato alcun segnale di ingresso nel periodo impostato* ² : <ul style="list-style-type: none"> • Input segnale di rete presente e [LAN] impostato su [TERMINALE DI CONTROLLO] sotto [CONTROLLO ESTERNO] in [SISTEMA]. • [CEC] è impostato su un valore diverso da [OFF]. • [TEMPO SPEGN. AUT.] è impostato su [ON]. • Funzione [INFORMAZ PROGRAMMA] abilitata. 	<ol style="list-style-type: none"> 1. Accendere il monitor utilizzando il telecomando o il pulsante sul monitor. 2. Inviare un ingresso di segnali AV al monitor.*³ 3. Scollegare e ricollegare un cavo segnali.
Arancione lampeggiante* ¹ (Modalità standby)		Si verifica quando non vengono soddisfatte le condizioni di stato lampeggiante verde. Il monitor non ha rilevato alcun segnale di ingresso AV nel periodo impostato (nessun input segnale di rete presente [RS-232C] è impostato su [TERMINALE DI CONTROLLO] sotto [CONTROLLO ESTERNO] in [SISTEMA]).	
Rosso fisso	Spegnimento	Spegnere il monitor con il telecomando o il pulsante sul monitor.	<ol style="list-style-type: none"> 1. Accendere il monitor utilizzando il telecomando o il pulsante sul monitor.

*1: [RISPARMIO ENERGIA] è impostato su [ATTIVA].

*2: l'impostazione dell'ora per il risparmio energetico automatico è disponibile in [IMP RISPARMIO ENERG] (vedere [pagina 42](#)).

*3: [MOD0] in [IMP RISPARMIO ENERG] è impostato su [NORMAL] per HDMI e DisplayPort.

- CONSIGLIO:**
- Il LED di alimentazione blu che indica che il monitor è acceso e funziona normalmente può essere spento tramite le opzioni del menu OSD del monitor. Vedere [pagina 46](#).
 - Il LED di alimentazione lampeggia alternativamente in verde e ambra quando la funzione [INFORMAZIONI PROGRAMMA] è abilitata.
 - Quando l'interruttore di alimentazione principale viene spento mentre è in stato di standby, il monitor sarà in modalità standby con un LED di alimentazione blu lampeggiante quando viene riacceso.

Accensione/spegnimento

- NOTA:**
- Quando viene rilevato un guasto di un componente del monitor, il LED di alimentazione lampeggerà in rosso o lampeggerà con una combinazione di rosso e blu.
 - La retroilluminazione utilizzata per questo monitor ha una durata limitata e la sua luminosità diminuisce con il tempo di utilizzo.
 - Non visualizzare un'immagine fissa per un lungo periodo di tempo, poiché ciò potrebbe causare un'immagine residua.

Per evitare di ridurre la durata di vita di questo monitor, tenere presente quanto segue:

- Spegnerne l'interruttore principale del monitor quando non in uso.
- Utilizzare il pulsante di accensione sul monitor o il pulsante STANDBY sul telecomando per mettere l'unità in modalità standby.
- Utilizzare [IMP RISPARMIO ENERG] nel menu OSD [PROTEGGI]. Quando non c'è segnale in ingresso, il monitor passa automaticamente alla modalità di risparmio energetico.
- Utilizzare [INFORMAZIONI PROGRAMMA] nel menu OSD per controllare automaticamente gli stati di accensione e standby del monitor come richiesto. Quando si utilizza la funzione di programmazione, impostare [DATA & ORA] nel menu OSD [SISTEMA].

Utilizzo della gestione dell'alimentazione

Questa funzione riduce il consumo energetico del monitor quando non è in uso.

Quando è collegato a un computer, il consumo energetico del monitor si riduce automaticamente se la tastiera o il mouse non vengono utilizzati durante il periodo di tempo impostato nelle impostazioni di gestione dell'alimentazione del computer. Per ulteriori informazioni, consultare il manuale utente del computer.

Quando il monitor è collegato a una sorgente AV, come un lettore Blu-ray, DVD o video in streaming, il suo consumo energetico si riduce automaticamente dopo che è trascorso un certo periodo di tempo da quando il monitor ha riconosciuto "nessun segnale in ingresso". Questa opzione è impostata su [ATTIVA] o [DISATTIVA] nelle impostazioni [RISPARMIO ENERGIA] nel menu [IMP RISPARMIO ENERG] del menu OSD. Vedere [pagina 42](#).

- CONSIGLIO:**
- Questa funzione potrebbe non essere disponibile, in base al computer e alla scheda video utilizzati.
 - Dopo la perdita del segnale video, il monitor si spegne automaticamente dopo un periodo di tempo preimpostato. Fare riferimento a [IMPOST ORA] in [IMP RISPARMIO ENERG]. Vedere [pagina 42](#).
 - È possibile creare delle programmazioni per l'accensione o lo standby del monitor in orari specifici. Vedere [pagina 51](#).
 - Fare riferimento a [RISPARMIO ENERGIA] in [IMP RISPARMIO ENERG] per la funzione di gestione dell'alimentazione.

Funzionamento di base

Utilizzando il pulsante e il tasto

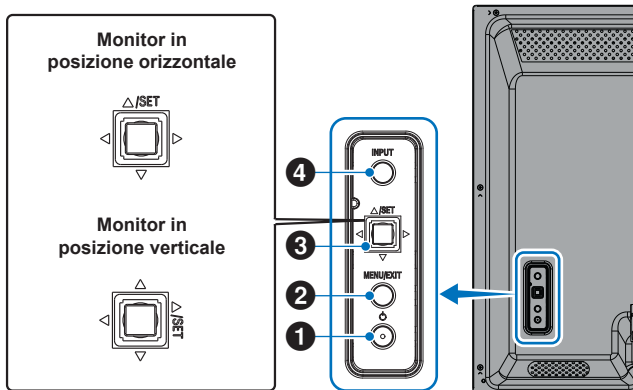

1 Pulsante di accensione

Passa dallo stato di accensione a quello di standby e viceversa. Premere due volte il pulsante per passare allo stato di standby.

2 Pulsante MENU/EXIT

- Apre il menu OSD quando il menu OSD è chiuso.
- Funziona come un pulsante Indietro all'interno del menu OSD per passare al menu OSD precedente.
- Funziona come pulsante di uscita per chiudere il menu OSD quando ci si trova nel menu principale.

3 Tasto joystick/pulsante SET*3

◀/▶: Controllo sinistra/destra.

- Si sposta a sinistra o destra nei menu di controllo OSD.
- Aumenta o riduce le regolazioni per le singole impostazioni OSD.
- Regola direttamente il VOLUME quando viene chiuso il menu OSD.

▽/△: Controllo su/giù.

- Si sposta in alto o in basso nei menu di controllo OSD.

SET: (pressione del pulsante)

- Seleziona o imposta la funzione evidenziata nel menu OSD.

*3: Le funzioni ◀, ▶, △ e ▽ cambiano in base all'orientamento del monitor (orizzontale/verticale).

4 Pulsante INPUT

INPUT: Scorre gli ingressi disponibili quando il menu OSD è chiuso.

[DisplayPort], [HDMI1], [HDMI2], [VGA(RGB)], [Media Player]. I nomi di input vengono mostrati con il nome preimpostato di fabbrica.

Uso del telecomando

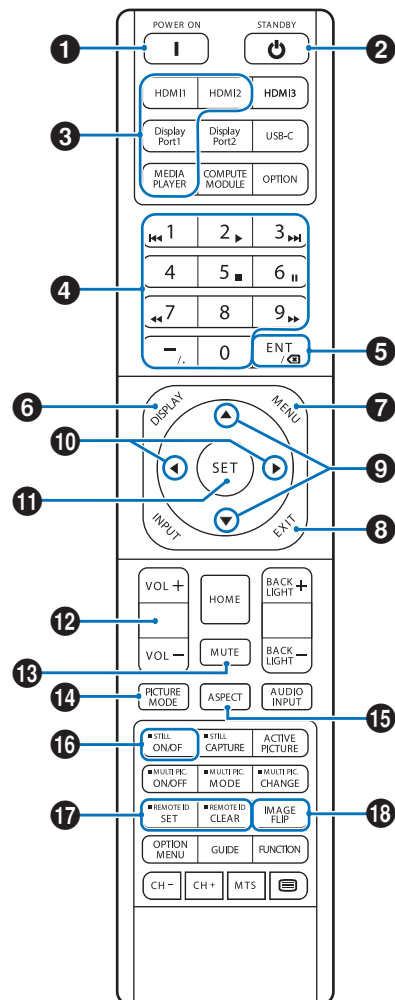

- CONSIGLIO:**
- I pulsanti senza spiegazione non vengono utilizzati con il modello di monitor in uso.
 - Alcuni pulsanti del telecomando vengono utilizzati per il CEC (Consumer Electronics Control). Vedere [pagina 34](#).
 - Sblocca i pulsanti del telecomando se sono stati bloccati in [IMPOST BLOCCO] nel menu [PROTEGGI]. Tenere premuto il pulsante DISPLAY per più di cinque secondi per sbloccare il telecomando. Vedere [pagina 54](#).

1 POWER

POWER ripristina la piena potenza dalla modalità a basso consumo.

2 STANDBY

STANDBY mette il monitor in modalità a basso consumo. Vedere [pagina 25](#).

Funzionamento di base

3 INPUT DIRETTO

L'input cambia immediatamente in base al nome del pulsante.

I nomi dei pulsanti riflettono il nome preimpostato di fabbrica per l'input.

CONSIGLIO: • Per l'ingresso VGA(RGB), premere il pulsante INPUT e impostare [VGA(RGB)] su [SELEZIONE INPUT].

4 Pulsanti di input numerico

Premere i pulsanti per impostare e modificare le password in [IMPOSTAZ SICUREZZA], indirizzo IP, canale e impostare ID REMOTO. Vedere [pagina 56](#).

Alcuni pulsanti vengono utilizzati per la funzione CEC e Media Player (vedere [pagina 47](#)).

5 Pulsante ENT

Utilizzato per CEC (Consumer Electronics Control). Vedere [pagina 34](#).

6 DISPLAY

Mostra/nasconde le informazioni OSD.

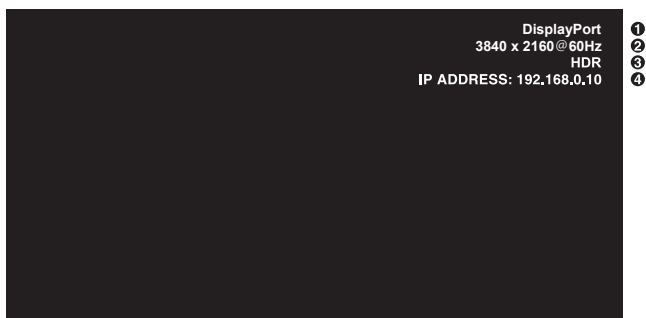

- ① Nome input
- ② Informazioni segnale input
- ③ Informazioni HDR
- ④ Info. comunicazioni*

* Mostra se [INFO COMUNICAZIONI] è impostato su [ON].
Verde: Connesso a LAN
Rosso: Non connesso a LAN

7 MENU

Apri e chiude il menu OSD. Vedere [pagina 32](#).

8 EXIT

Funziona come un pulsante Indietro all'interno dell'OSD per passare al menu OSD precedente.

Funziona come un pulsante EXIT per chiudere il menu OSD quando ci si trova nel menu principale.

9 ▲/▼ (su/giù)

Funziona come pulsante di navigazione, all'interno dei menu OSD e di Media Player, per spostare l'area evidenziata in alto o in basso.

10 ◀/▶ (sinistra/destra)

Funziona come pulsante di navigazione, all'interno dei menu OSD e di Media Player, per spostare l'area evidenziata a sinistra o a destra.

Consente di aumentare o diminuire il livello di regolazione all'interno dell'impostazione del menu OSD selezionata.

11 SET

Quando il menu OSD è aperto, questo pulsante funge da pulsante di impostazione quando si effettua una selezione.

12 VOL +/-

Aumenta o diminuisce il livello di uscita audio.

13 MUTE

Disattiva l'audio e l'uscita video del monitor.

Premerlo nuovamente per riattivare l'audio e l'uscita video del monitor. Vedere **"IMPOSTAZIONE MUTO*1"** a [pagina 46](#) per i dettagli.

14 MOD. IMMAGINE

Passa attraverso le modalità immagine [NATIVE], [RETAIL], [CONFERENCING], [HIGHBRIGHT], [TRANSPORTATION] e [CUSTOM]. Vedere [pagina 35](#).

MOD. IMMAGINE	SCOPO
NATIVE	Impostazione standard.
RETAIL	Colori brillanti e vivaci ideali per pubblicità e branding.
CONFERENCING	Temperatura di colore più bassa e ottimizzata per la carnagione umana naturale.
HIGHBRIGHT	Massima luminosità della retroilluminazione con temperatura di colore più elevata per ambienti più luminosi.
TRANSPORTATION	Massima luminosità della retroilluminazione con contrasto elevato per leggere il testo in tutte le condizioni.
CUSTOM	Impostazione personalizzata.

CONSIGLIO: • La modifica di una qualsiasi delle impostazioni di [MOD. IMMAGINE] nel menu OSD modificherà le impostazioni solo per l'ingresso corrente.

15 ASPECT

Scorre le proporzioni dell'immagine [FULL], [WIDE], [1:1], [ZOOM] e [NORMAL]. Vedere [pagina 30](#).

NOTA: [Media Player] non è disponibile.

16 STILL

ON/OFF: Attiva/disattiva la modalità immagine fissa.

17 ID REMOTO

Attiva la funzione ID REMOTO. Vedere [pagina 56](#).

18 IMAGE FLIP

Modifica l'orientamento dell'immagine. Vedere [pagina 39](#).

Funzionamento di base

■ Impostazione delle proporzioni

Premere il pulsante ASPECT sul telecomando per scorrere le opzioni disponibili per il segnale di ingresso corrente.

NOTA: [Media Player] non è disponibile.

[INTERO] → [ESPANDI] → [1:1] → [ZOOM] → [NORMALE]



Proporzioni dell'immagine	Vista invariata* ³	Selezione consigliata per l'aspetto dell'immagine* ³	Descrizione
4:3		[Normale]	Riproduce le proporzioni inviate dalla sorgente.
Compressione		[Intero]	Riempie l'intero schermo.
Letterbox		[Espandi]	Espande un segnale letterbox 16:9 per riempire l'intero schermo.

*³: Le aree grigie indicano le parti inutilizzate dello schermo.

[1:1]: Mostra l'immagine in formato 1 x 1 pixel.

[ZOOM]: La funzione zoom aumenta le dimensioni dell'immagine, espandendola oltre l'area attiva dello schermo. Le parti dell'immagine esterne all'area attiva dello schermo non vengono visualizzate.

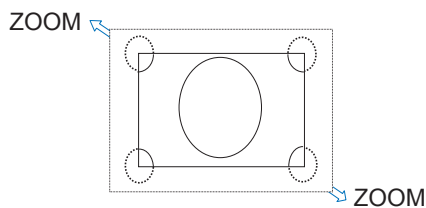

Opzioni del menu

Apertura della finestra del menu

Il menu del monitor consente di regolare direttamente le varie impostazioni, tra cui luminosità, contrasto, regolazione del colore, input e altro ancora. Questa sezione spiega come spostarsi nel menu ed effettuare selezioni. Per le descrizioni delle voci di menu per questo prodotto, vedere [pagina 32](#).

■Schermata del menu

NOTA: Alcuni menu potrebbero non essere disponibili in base al modello o all'apparecchiatura opzionale.

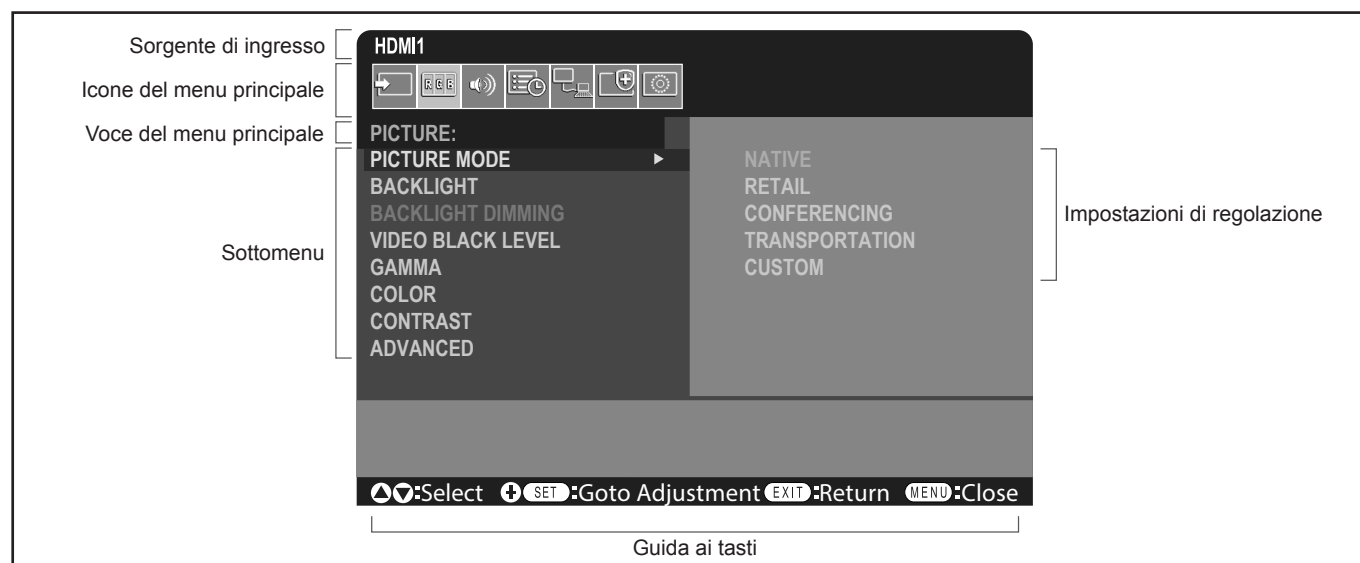

■Esempio di un'operazione

Navigazione nel menu per la selezione di MODALITÀ IMMAGINE.

1. Premere il pulsante **MENU** per aprire la schermata del menu.

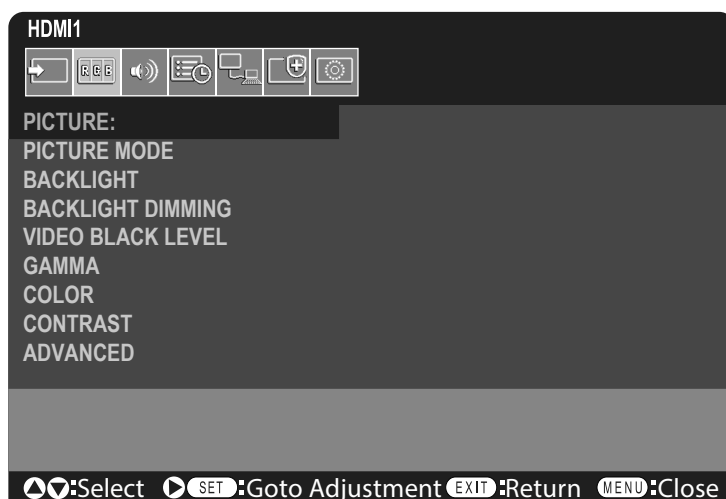

2. Premere il pulsante **▲** o **▼** per selezionare l'icona **IMMAGINE**, quindi premere il pulsante **SET**.

Opzioni del menu

3. Premere il pulsante ▲ o ▼ per selezionare [MODALITÀ IMMAGINE], quindi premere il pulsante SET.

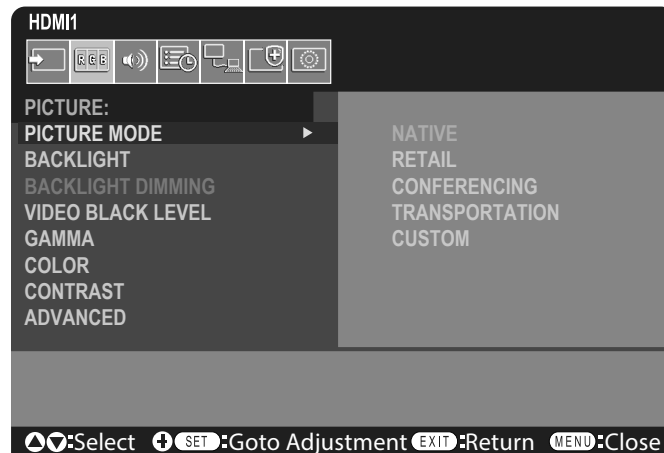

4. Premere il pulsante ► per selezionare [NATIVE], quindi premere il pulsante SET.

5. Premere il pulsante MENU per chiudere la schermata del menu.

CONSIGLIO: • La schermata del menu si chiuderà automaticamente se non viene eseguita alcuna operazione per circa tre minuti.

Dettagli delle opzioni del menu

Le impostazioni seguenti sono impostazioni consigliate e conformi alla “Configurazione normale” come definita nel Regolamentoo EcoDesign (2019/2021).

- [RISPARMIO ENERGIA] è impostata su [ATTIVA].
- [ALIMENTAZIONE USB] è impostata su [AUTO].
- [MESSAGGIO RISP ENER] è impostata su [ON].
- [AVVIO RAPIDO] è impostata su [DISATTIVA].
- [RILEV UMANA] è impostata su [DISATT.].

A causa delle varie possibilità di risparmio energetico, le diverse modalità di alimentazione sono denominate “stato di standby”. “Stato di standby” significa “modalità standby” o “modalità standby in rete” se vengono utilizzate le impostazioni consigliate. Il monitor entra in “modalità standby” se si utilizza l'impostazione consigliata e non è connesso a una rete LAN. Utilizzando l'impostazione consigliata e una connessione LAN attiva, “stato di standby” significa “modalità standby in rete”.

INPUT

SELEZ INPUT*5

Seleziona la sorgente del segnale di ingresso.
DisplayPort, HDMI1, HDMI2, VGA(RGB) o Media Player.

IMPOSTAZIONI INPUT

NOME INPUT*5

È possibile impostare nomi personalizzati con un massimo di 14 caratteri, spazi inclusi. I caratteri possono essere un mix di lettere (AZ), numeri (0-9) e alcuni simboli.

Per rinominare l'input:

1. Evidenziare il campo del nome. Premere SET sul telecomando per attivare il campo.
2. Utilizzare i pulsanti ◀/▶ per spostarsi sul carattere da modificare.
Premere i pulsanti ▲/▼ per passare in sequenza tra i caratteri disponibili (A-Z, 0-9, caratteri speciali e spazio).
3. Premere il pulsante SET in corrispondenza di una lettera per passare tra maiuscole e minuscole.
4. Premere EXIT per salvare il nome e uscire dal campo.

CONSIGLIO: Il NOME INPUT può essere facilmente modificato con il server HTTP (vedere [pagina 62](#)).

RESET NOME*5

Ripristina il nome dell'ingresso corrente sul relativo valore predefinito di fabbrica. Evidenziare [PROCEDI] e premere SET sul telecomando per reimpostare il nome dell'ingresso. Le opzioni disponibili sono: PROCEDI / ANNULLA.

CAMBIO INPUT AUTO*1, *3, *4

Questa funzione seleziona automaticamente il terminale di ingresso con un segnale di ingresso.

Se abilitata, questa opzione può rilevare e modificare gli ingressi quando un segnale viene applicato o perso. Consente la personalizzazione della priorità di ingresso.

CONSIGLIO: Quando [RILEV UMANA] è abilitato, questa funzione è disattivata.

- NON AZION..... Il monitor non ricerca il segnale video sugli altri collegamenti di ingresso.
 Se si perde il segnale video sull'ingresso corrente o se il monitor viene commutato manualmente su un ingresso che non dispone di segnale video, lo schermo diventerà nero. Se l'opzione [RISPARMIO ENERGIA] è attivata, il monitor entrerà in modalità di risparmio energetico una volta trascorso il periodo di tempo impostato per [RISPARMIO ENERGIA].
- PRIMO RILEVATO*2 Il monitor non cerca un segnale video sulle altre connessioni di ingresso mentre l'ingresso corrente ha un segnale video.
 Se la connessione di ingresso corrente non dispone di segnale video, il monitor cercherà il segnale video su altre connessioni di ingresso video. Se viene trovato un segnale video, il monitor passerà automaticamente dall'ingresso corrente all'ingresso con sorgente video attiva.
- ULTIMO RILEVATO*2 Il monitor ricerca attivamente un segnale video su altre connessioni di ingresso, anche quando è presente il segnale video corrente. Quando una nuova sorgente di segnale video viene applicata a un'altra connessione di input, il monitor passa automaticamente alla sorgente video appena trovata.
 Se il segnale video viene perso sulla connessione di input corrente, il monitor cercherà il segnale video sulle altre connessioni di input video. Se viene trovato un segnale video, il monitor passerà automaticamente dall'ingresso corrente all'ingresso con sorgente video attiva.
- RILEVAZIONE PERSONAL... Il monitor ricerca solo il segnale video sugli ingressi selezionati per i numeri di priorità.
 Se il segnale viene perso, il monitor cerca il segnale in ordine di priorità e passa automaticamente all'input con priorità più alta trovata con un segnale video attivo. Il monitor ricerca attivamente questi ingressi. Se l'ingresso del segnale corrente non ha Priorità 1 e viene applicato un nuovo segnale all'ingresso assegnato a Priorità 1, il monitor passa automaticamente all'ingresso con priorità più alta.

- CONSIGLIO:**
- Se si seleziona [RILEVAZIONE PERSONAL.], non è possibile passare a un segnale di ingresso per il quale non è stato impostato [PRIORITÀ].
 - [Media Player] funziona solo se è collegata un'unità flash USB.

AVANZATE

IMP SEGNALE INGRESSO

Configurare le impostazioni specifiche del terminale di ingresso video.

HDMI*5

Seleziona il tipo di modalità HDMI (versione) [MODO1] o [MODO2].

MODO1 La risoluzione massima è 3840 x 2160 (30 Hz).

MODO2 La risoluzione massima è 3840 x 2160 (60 Hz); supporta HDCP 2.2 e HDR.

Media Player

RIPRODUZIONE AUTOMATICA

Configurare le impostazioni di riproduzione automatica per il Media Player.

- OFF Non riproduce automaticamente alcun file.
 Foto Riproduce automaticamente file di immagine (immagine fissa),
 Musica Riproduce automaticamente file di musica.
 Film..... Riproduce automaticamente file video.

Se si utilizza un'impostazione diversa da [OFF], i file nella cartella "AUTO_PLAY" dell'unità flash USB vengono riprodotti automaticamente nei seguenti casi:

- Quando l'alimentazione viene disattivata e attivata con [Media Player] impostato come segnale di ingresso.
- Quando [SELEZIONE INPUT] è impostato su [Media Player].

- CONSIGLIO:**
- I file vengono riprodotti in base al nome file; prima secondo una priorità numerica (ordine crescente) e poi secondo una priorità alfabetica (ordine crescente).
 - Utilizzando questa impostazione insieme a [CAMBIO INPUT AUTO], il sistema passa a "Media Player" e automaticamente riproduce il file selezionato quando viene perso il segnale di ingresso.

Opzioni del menu

SCANSIONE MAGGIORE*3, *5

- AUTO:** La dimensione dell'immagine viene impostata automaticamente.
- ON:** L'immagine viene ridimensionata in scala per adattarsi allo schermo senza modificare le proporzioni. Alcune immagini avranno i lati tagliati. Circa il 95% dell'immagine viene visualizzato sullo schermo.
- OFF:** L'intera immagine viene visualizzata all'interno dell'area dello schermo. Questa impostazione può causare un'immagine distorta sui lati.

CONSIGLIO: Quando si utilizza un computer con uscita HDMI, impostare [OFF].

GAMMA VIDEO*2, *3, *4, *5

Regola la gamma di gradazioni da visualizzare in base al segnale video per migliorare lo sbiancamento o l'annerimento dell'immagine.

- AUTO:** Imposta automaticamente i segnali di ingresso regolando le apparecchiature collegate.
- SEGNALE GREZZO:** Per le impostazioni del computer. Mostra tutti i segnali di ingresso con 0-255 livelli di grigio.
- SEGNALE ESPANSO:** Per le impostazioni delle apparecchiature audiovisive. Espande i segnali di ingresso da 16-235 livelli di grigio a 0-255 livelli di grigio.

CONSIGLIO:

- Questa funzione è disponibile solo in [HDMI], [DisplayPort] oppure [OPTION] e viene selezionata in [IMP SEGNALE INGRESSO].
- A seconda del dispositivo collegato, l'intervallo di gradazione potrebbe non essere visualizzato correttamente. In tal caso, modificare l'impostazione in [SEGNALE GREZZO] o [SEGNALE ESPANSO].

CEC

Fornisce ai lettori multimediali compatibili CEC (Consumer Electronics Control), collegati tramite HDMI, la possibilità di comunicare e consente un controllo limitato tra il dispositivo e il monitor. Disponibile solo per ingressi HDMI.

CEC

Quando si seleziona [MODO1] o [MODO2], le seguenti funzioni vengono attivate automaticamente:

Inoltre, quando il dispositivo compatibile viene avviato da uno stato di standby, questa unità collabora all'accensione da uno stato di standby.

- Quando un dispositivo multimediale CEC collegato riproduce contenuti, il monitor si accende e/o passa all'ingresso HDMI del dispositivo multimediale collegato.

- Il telecomando del monitor può essere utilizzato per controllare alcune funzioni del dispositivo multimediale.

Quando è selezionato [MODO1], le funzioni CEC del telecomando sono:

1, 2, 3, 5, 6, ENT, EXIT, ▲, ▼, ◀, ▶, MUTE, VOL+, VOL-.

Quando è selezionato [MODO2], le funzioni CEC del telecomando sono:

Da 0 a 9 e – sulla tastiera, ENT, EXIT, ▲, ▼, ◀, ▶, GUIDE, MUTE, SET, VOL+, VOL-, CH-, CH+.

In base al tipo di dispositivo collegato, le funzioni CEC potrebbero non funzionare come descritto.

Non tutti i produttori forniscono lo stesso livello di integrazione e controllo CEC oppure possono fornire solo supporto per i propri prodotti.

RICEVITORE AUDIO

ATTIVA: L'audio dell'altoparlante interno viene disattivato e l'apparecchiatura audio collegata con funzione ARC emette il suono.

DISATTIVA: L'audio dell'apparecchiatura audio collegata con funzione ARC viene disattivato e l'altoparlante interno emette il suono.

CONSIGLIO: Potrebbe essere necessario del tempo per l'emissione del suono quando si modificano le impostazioni [RICEVITORE AUDIO], ma non si tratta di un guasto del monitor.

RICERCA DISPOSITIVO

Ricerca l'ingresso HDMI per un dispositivo compatibile HDMI-CEC collegato. Se viene trovato un dispositivo, vengono visualizzati il tipo di dispositivo compatibile HDMI-CEC collegato e il nome del dispositivo registrato.

Dopo aver rilevato i dispositivi compatibili HDMI-CEC, è possibile cambiare l'ingresso del dispositivo selezionando il dispositivo.

CONSIGLIO: In alcune situazioni, l'intero testo del nome registrato e il tipo di dispositivo potrebbero non essere visualizzati completamente. In tal caso, prendere nota del dispositivo in base al tipo di dispositivo e al nome registrato connesso a un input.

FORMATO SEGNALE*3, *4, *5

Seleziona l'impostazione dello spazio colore tra AUTO, RGB, YCbCr (BT.601), YCbCr (BT.709), YCbCr (BT.2020) per il segnale HDMI/DisplayPort.

CONSIGLIO: A seconda del dispositivo collegato, i colori potrebbero non essere visualizzati correttamente. In questo caso, modificare l'impostazione [FORMATO SEGNALE] su una selezione diversa da [AUTO].

COLORE BORDO*2, *5

Regola il colore dei bordi visualizzati quando un'immagine non riempie l'intero schermo.

Premere il pulsante ► per schiarire i bordi, è possibile aumentare il livello fino a ottenere il colore bianco.

Premere il pulsante ◀ per scurire i bordi, è possibile diminuire il livello fino a ottenere il colore nero.

RESET*5

Consente di ripristinare tutte le impostazioni del menu degli ingressi sui valori predefiniti di fabbrica, eccetto per [NOME INPUT] e [CAMBIO INPUT AUTO].

*1: in base al dispositivo, potrebbe non essere rilevato correttamente.

*2: ad eccezione di Media Player.

*3: ad eccezione dell'input VGA(RGB).

*4: solo segnale YPbPr.

*5: questa opzione viene visualizzata e consente l'impostazione solo quando [ORIZZONTALE] è impostato su [ROTAZIONE OSD].

■IMMAGINE

MODALITÀ IMMAGINE

Fornisce impostazioni di immagine preconfigurate adatte a vari ambienti in cui può essere utilizzato questo dispositivo o consente di personalizzare le impostazioni in base alle preferenze del visualizzatore. Vedere [pagina 28](#).

CONTROLUCE

Regola la luminosità generale dell'immagine e dello sfondo. Premere ◀ o ► per regolare.

CONSIGLIO: • Quando si seleziona [MODALITÀ1] o [MODALITÀ2] in [SENSORE LUCE AMBIENTE] in [AVANZATE], questa funzione non può essere modificata.

ATTENUAZ. RETROILLUM.

Questa funzione non è disponibile.

LIVELLO DI NERO VIDEO

Regola la luminosità del nero.

GAMMA*5

NATIVE..... La correzione gamma è gestita dal pannello LCD.

2.2..... Gamma tipica del monitor da utilizzare con un computer.

2.4..... Impostazioni gamma tipiche da utilizzare con video, come DVD e Blu-ray.

GAMMA S..... Gamma speciale per alcuni tipi di film. Aumenta le parti chiare e abbassa le parti scure dell'immagine (curva a S).

DICOM SIM. Curva GSDF DICOM simulata per il tipo LCD.
NOTA: Non usare per scopi diagnostici.

PROGRAMMABILE1, 2, 3... Una curva gamma programmabile può essere caricata utilizzando il nostro software opzionale.

Opzioni del menu

COLORE*5

COLORE*4 Regola la saturazione del colore dello schermo. Premere il pulsante ◀ o ▶ per effettuare la regolazione.

TEMP. COLORE Regola la temperatura del colore dell'intero schermo. Una temperatura colore bassa determina uno schermo rossastro. Una temperatura colore alta determina uno schermo bluastro. Se l'opzione TEMPERATURA richiede ulteriore regolazione, i singoli livelli di GUADAGNO R/G/B del punto di bianco possono essere regolati. Utilizzare gli indicatori per i singoli livelli di GUADAGNO R/G/B per regolare la temperatura del colore.

CONSIGLIO: Quando [PROGRAMMABILE1], [PROGRAMMABILE2] o [PROGRAMMABILE3] è selezionato in [GAMMA], questa funzione non può essere modificata.

CONTROLLO COLORE Regola singolarmente la tonalità dei colori rosso, giallo, verde, ciano, blu e magenta. Ad esempio, è possibile cambiare il rosso in giallo o viola.

CONTRASTO*4, *5

Regola la luminosità dell'immagine in relazione al segnale di input. Premere il pulsante ◀ o ▶ per effettuare la regolazione.

REGOLAZIONE*5 Solo input VGA(RGB)

SETUP AUTOMATICO

Consente di regolare automaticamente le dimensioni dello schermo, la posizione orizzontale, la posizione verticale, l'orologio, la fase e il livello del bianco.

REGOLAZIONE AUTOM.

Al rilevamento di una nuova temporizzazione, [POSIZIONE H], [POSIZIONE V] e [FASE] vengono regolati automaticamente.

- CONSIGLIO:**
- A seconda della scheda video o dei driver in uso, l'immagine potrebbe non essere modificata correttamente. In tal caso, eseguire [SETUP AUTOMATICO] o impostare le singole opzioni [POSIZIONE H], [POSIZIONE V], [OROLOGIO] e [FASE].
 - Se [REGOLAZIONE AUTOM.] è [ON] e se la posizione sullo schermo si sposta ripetutamente, cambiare l'impostazione su [OFF].

POSIZIONE H

Consente di controllare la posizione orizzontale dell'immagine nell'area di visualizzazione dello schermo LCD.

Premere il pulsante ▶ per eseguire uno spostamento a destra. Premere il pulsante ◀ per eseguire uno spostamento a sinistra.

POSIZIONE V

Consente di controllare la posizione verticale dell'immagine nell'area di visualizzazione dello schermo LCD.

Premere il pulsante ▶ per eseguire uno spostamento verso l'alto. Premere il pulsante ◀ per eseguire uno spostamento verso il basso.

OROLOGIO

Premere il pulsante ▶ per estendere la larghezza dell'immagine sul lato destro dello schermo.

Premere il pulsante ◀ per ridurre la larghezza dell'immagine sul lato sinistro dello schermo.

FASE

Consente di regolare i disturbi visivi dell'immagine.

H RESOLUTION

Consente di regolare le dimensioni orizzontali dell'immagine.

V RESOLUTION

Consente di regolare le dimensioni verticali dell'immagine.

AVANZATE*5

MODALITÀ HDR*5 Solo input HDMI

Quando il monitor rileva un segnale HDR, è possibile selezionare la correzione gamma preferita da [BASSO], [MEDIO] o [ALTA].

NITIDEZZA*4, *5

Regola la nitidezza dell'immagine. Premere il pulsante ◀ o ▶ per effettuare la regolazione.

CONSIGLIO: • In base alla combinazione di risoluzione di ingresso e impostazione [ASPETTO], questa funzione potrebbe non funzionare.

ASPETTO

Seleziona le proporzioni dell'immagine sullo schermo.

CONSIGLIO: • Quando si avvia la tile matrix in installazioni multi-monitor, se [ASPETTO] è [ZOOM] verrà modificato in [INTERO] prima dell'avvio della tile matrix. Una volta completata la tile matrix, l'opzione dell'aspetto tornerà a [ZOOM].

- Se si modificano le impostazioni [H POS] e [V POS] con un'immagine ridotta, l'immagine non verrà modificata.
- Se [ASPETTO] è [ZOOM] mentre la tile matrix è attiva, quando la tile matrix viene rilasciata, [ASPETTO] sarà [ZOOM].
- [ASPETTO] viene impostato automaticamente su [INTERO] all'avvio di [SALVA SCHERMO]. Quando il [SALVA SCHERMO] viene disattivato, [ASPETTO] ritorna all'impostazione precedente.
- Questa funzione non è disponibile quando è attiva l'opzione [MOVIMENTO] in [SALVA SCHERMO].
- [ZOOM] non è disponibile per un'immagine con una risoluzione di ingresso di 4K.

NORMALE.... Mostra le proporzioni così come vengono inviate dalla sorgente.

INTERO..... Riempie l'intero schermo.

ESPANDI..... Espande un segnale letterbox 16:9 per riempire l'intero schermo.

1:1..... Mostra l'immagine in formato 1 x 1 pixel. (Se la risoluzione di input è superiore a quella consigliata, l'immagine verrà ridotta per adattarsi allo schermo).

ZOOM..... Espande/riduce l'immagine.

CONSIGLIO: • Le aree dell'immagine espansa esterne all'area dello schermo attivo non vengono visualizzate.
La riduzione dell'immagine potrebbe avere un impatto sulla qualità.

ZOOM: Mantiene le proporzioni durante lo zoom.

HZOOM: Valore dello zoom orizzontale.

VZOOM: Valore dello zoom verticale.

H POS: Posizione orizzontale.

V POS: Posizione verticale.

CONTRASTO ADATTATIVO*3, *4, *5

Imposta il livello di regolazione per il contrasto dinamico.

Se è impostato [ALTO], l'immagine viene mostrata chiaramente ma rende la luminosità instabile a causa dell'ampio divario nella variazione del contrasto.

ATTENUAZIONE AUTO

Regola automaticamente la retroilluminazione del display LCD in base alla quantità di luce ambientale.

LUMINOSITÀ AUTOM.*5 ...Regola il livello di luminosità in base al segnale in ingresso.

CONSIGLIO: • Quando si seleziona [MODALITÀ1] o [MODALITÀ2] in [SENSORE LUCE AMBIENTE] in [AVANZATE], questa funzione non può essere modificata.

Opzioni del menu

SENSORE LUCE AMBIENTE*5. La retroilluminazione del pannello LCD può essere impostata in modo che aumenti o diminuisca a seconda della quantità di luce ambientale nella stanza. Se la stanza è luminosa, il monitor diventa altrettanto luminoso.

Se la stanza è buia, il monitor si oscurerà di conseguenza. Lo scopo di questa funzione è rendere l'esperienza visiva più confortevole per la vista in una varietà di condizioni di illuminazione.

L'impostazione dei parametri ambientali:

Quando è impostato [MODO1] o [MODO2], impostare [ILLUMINAMENTO] e [CONTROLUCE].

ILLUMINATA: Impostazione da utilizzare in una stanza luminosa.

ILLUMINAMENTO: livello di illuminamento in una stanza luminosa.

CONTROLUCE: livello massimo di retroilluminazione in una stanza luminosa.

OSCURATA: Impostazione per l'uso in una stanza buia.

ILLUMINAMENTO: livello di illuminamento in una stanza buia.

CONTROLUCE: livello minimo di retroilluminazione in una stanza poco illuminata.

STATO: Mostra il livello di impostazione corrente di [ILLUMINAMENTO] e [CONTROLUCE].

Quando è impostato [MODO1] o [MODO2], il livello di retroilluminazione dello schermo cambia automaticamente in base alle condizioni di illuminazione della stanza (vedere la figura sotto).

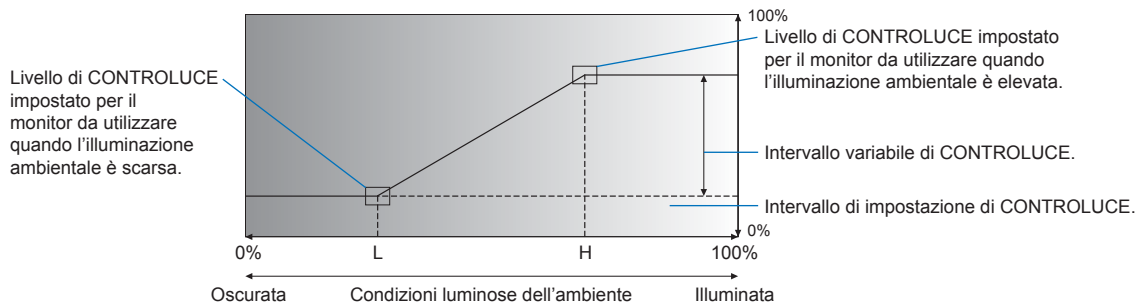

L - Livello di ILLUMINAMENTO impostato per il monitor da utilizzare quando l'illuminazione ambientale è bassa.

H - Livello di ILLUMINAMENTO impostato per il monitor da utilizzare quando l'illuminazione ambientale è elevata.

- CONSIGLIO:**
- Quando impostata su [MODALITÀ1] o [MODALITÀ2], l'opzione [CONTROLUCE] non può essere modificata.
 - L'impostazione su [MODALITÀ2] rende la luminosità di sfondo più scura del [MODALITÀ1] quando il livello di controllo è [0/100].
 - Quando si seleziona [ON] in [LUMINOSITÀ AUTOM.] in [AVANZATE], questa funzione non può essere modificata.
 - Non coprire il sensore opzionale quando l'opzione [SENSORE LUCE AMBIENTE] è attivata. L'opzione [SENSORE LUCE AMBIENTE] è attivata quando è impostata su [MODALITÀ1] o [MODALITÀ2].

RILEV UMANA*1.....Regola automaticamente i livelli di retroilluminazione e volume in base al rilevamento o meno della presenza umana davanti al monitor.

CONSIGLIO: Se [CAMBIO INPUT AUTO] è impostato su un valore diverso da [NON AZION], questa funzione è impostata su [DISATT].

DISATT: La funzione di rilevamento umano è disattivata.

AUTO OFF: La retroilluminazione del monitor si spegne automaticamente e il volume si disattiva quando non viene rilevata alcuna presenza umana durante il periodo impostato in [ATTESA].
Quando una persona si avvicina nuovamente al monitor, il monitor torna automaticamente alla modalità normale.

PROPRIA: I livelli del segnale di ingresso, della retroilluminazione e del volume del monitor passano automaticamente all'impostazione in [SELEZ INPUT], [CONTROLUCE] e [VOLUME] quando non viene rilevata alcuna presenza umana durante il periodo di tempo impostato in [ATTESA].
Quando una persona si avvicina di nuovo al monitor, il monitor riporta automaticamente la retroilluminazione e il volume ai livelli normali e riproduce il segnale di ingresso selezionato per [SELEZ INPUT].

CONSIGLIO: • Non è possibile selezionare [VGA(RGB)] per [SELEZ INPUT].

TILE MATRIX*2, *5

TILE MATRIX.....Consente di espandere un'immagine e mostrarla su più schermi (fino a 100) tramite un amplificatore di distribuzione. Questa opzione serve per configurare manualmente le impostazioni TILE MATRIX.

- CONSIGLIO:**
- Una bassa risoluzione non è adatta per la visualizzazione su più monitor.
 - È necessario un amplificatore di distribuzione.
 - Queste funzioni non sono disponibili quando è attivo [TILE MATRIX]: [SALVA SCHERMO] e STILL sui pulsanti del telecomando.
 - Se [ZOOM] è l'impostazione dell'aspetto selezionata, funziona come aspetto [INTERO] quando la tile matrix è attiva. Quando la tile matrix si disattiva, l'aspetto cambia in [ZOOM].

MONITOR ORIZZ.....Numero di monitor disposti orizzontalmente.

MONITOR VERTNumero di monitor disposti verticalmente.

POSIZIONESelezionare la sezione dell'immagine affiancata da visualizzare sul monitor corrente.

TILE COMPRegola l'immagine per compensare lo spazio tra i monitor.
Una volta attivata, la dimensione e la posizione dell'immagine possono essere regolate premendo il pulsante ◀ o ▶ sul telecomando.

CONFERMA IMPOSTAZIONI....Consente di avviare la funzione Tile Matrix.

CAPOVOL IMMAG

CAPOVOL IMMAGModifica l'orientamento dell'immagine. Ruota l'immagine di 180 gradi.

RESET*5

Ripristina tutte le impostazioni IMMAGINE alle impostazioni di fabbrica ad eccezione di [MOD. IMMAGINE].

*1: la funzione è disponibile solo se si collega l'unità sensore opzionale.

*2: ad eccezione di Media Player.

*3: solo segnale YPbPr.

*4: ad eccezione di VGA(RGB).

*5: questa opzione viene visualizzata e consente l'impostazione solo quando [ORIZZONTALE] è impostato su [ROTAZIONE OSD].

■AUDIO

MODALITÀ AUDIO

Fornisce impostazioni audio preconfigurate adatte a vari ambienti in cui può essere utilizzato questo dispositivo o consente di personalizzare le impostazioni in base alle preferenze del visualizzatore.

NATIVE..... Impostazione standard.

RETAIL Suono surround per un audio nitido nei negozi al dettaglio.

CONFERENCING Impostazioni ottimizzate per un audio nitido nelle sale conferenze.

HIGHBRIGHT Livello di volume più basso per focalizzare l'attenzione sul messaggio visivo (l'audio è disattivato in fabbrica).

TRANSPORTATION Livello di volume più basso per evitare disturbi negli spazi pubblici (l'audio è disattivato in fabbrica).

CUSTOM Impostazioni personalizzabili.

VOLUME*1

Aumenta o diminuisce il livello del volume in uscita.

BILANCIAMENTO*1

STEREO/MONO..... Selezionare [STEREO] o [MONO] per l'uscita audio.

STEREO: Canali audio indipendenti per l'instradamento del segnale audio. È possibile regolare il bilanciamento del suono tra gli altoparlanti interni sinistro e destro del monitor.
Premere il pulsante ◀ o ▶ per spostare il segnale audio verso sinistra o verso destra.

MONO: I segnali audio vengono instradati attraverso un singolo canale audio. Non è possibile regolare il bilanciamento e l'indicatore non sarà disponibile.

SURROUND.....Produce artificialmente un suono surround.

Opzioni del menu

EQUALIZZATORE*¹

ALTI Accentua o riduce la gamma delle alte frequenze dei segnali audio.
Premere il pulsante ◀ o ▶ per aumentare o diminuire [ALTI].

BASSI Accentua o riduce la gamma delle basse frequenze dei segnali audio.
Premere il pulsante ◀ o ▶ per aumentare o diminuire [BASSI].

AVANZATE*¹

USCITA LINEA

Selezionando [VARIABLE] si attiva il controllo del volume del segnale audio sul terminale di uscita audio con il pulsante VOLUME sul telecomando o i tasti </> sul monitor.

ALTOPARLANTE INTERNO

Attiva o disattiva l'altoparlante interno.

RESET

Ripristina tutte le impostazioni del menu AUDIO sulle impostazioni di fabbrica ad eccezione di [MODALITÀ AUDIO].

*1: questa opzione viene visualizzata e consente l'impostazione solo quando [ORIZZONTALE] è impostato su [ROTAZIONE OSD].

■ PROGRAMMA

INFORMAZ PROGRAMMA

Crea un programma di lavoro per il monitor (vedere [pagina 51](#)).

Premere i pulsanti ▲, ▼, ◀, ▶ per spostarsi tra le impostazioni del programma e modificarle. Premere il pulsante SET sul telecomando o i pulsanti di modifica dell'ingresso sul monitor per selezionare le impostazioni.

- CONSIGLIO:**
- È necessario impostare [DATA & ORA] prima di aggiungere i programmi.
 - I programmi configurati vengono salvati all'uscita dalla finestra [INFORMAZ PROGRAMMA].
 - Se si impostano più programmi per l'avvio alla stessa ora, viene data priorità al programma in conflitto con il numero più alto.
 - I programmi non vengono eseguiti se [TEMPO SPEGN. AUT.] è impostato su [ON].
 - I programmi non vengono eseguiti mentre è aperto il menu [INFORMAZ PROGRAMMA].

SETTAGGI

Evidenziare il numero e premere il pulsante SET per attivare il programma. Quando il programma è attivato, la casella accanto al numero è selezionata. È possibile creare e attivare fino a 14 programmi. Premere il pulsante ◀ o ▶ per scorrere i numeri dei programmi.

POTENZA

Imposta lo stato di alimentazione del monitor per il programma. Selezionare [ON] se si desidera che il programma accenda il monitor all'ora specificata. Selezionare [OFF] se si desidera che il programma spenga il monitor all'ora specificata.

ORA

Imposta l'ora di inizio per il programma.

CONSIGLIO: Compilare entrambi i campi per l'impostazione ORA. Se uno dei campi mostra [--], il programma non verrà eseguito.

INPUT*¹

Selezionare l'ingresso video da utilizzare per il programma. Per mantenere l'ingresso attivo all'avvio del programma, assicurarsi che l'impostazione sia [--].

Se si seleziona un ingresso specifico, impostare [ON] per [POTENZA].

DATA

Selezionare [ANNO], [MESE], [GIORNO] se il programma verrà eseguito solo in un giorno o se si tratta di un programma irregolare.

OGNI SETT.

Selezionare questa opzione per far sì che il programma si ripeta ogni settimana.

TEMPO SPEGN. AUT.

Spegne il monitor dopo il periodo di tempo indicato accanto all'indicatore. Premere il pulsante ◀ o ▶ sul telecomando per regolare il timer da 1 a 24 ore.

CONSIGLIO: I programmi non vengono eseguiti quando [TEMPO SPEGN. AUT.] è impostato su [ON].

RESET

Ripristina tutte le impostazioni PROGRAMMA sui valori di fabbrica, ad eccezione di [TEMPO SPEGN. AUTO].

*1: ad eccezione dell'input VGA(RGB).

■RETE

INFORMAZIONI DI RETE

Configura le impostazioni di rete del monitor in modo automatico o manuale.

IMPOST IP

AUTO..... L'indirizzo IP e le altre impostazioni di rete vengono ottenuti automaticamente dal server DHCP.

MANUAL..... Le impostazioni di rete devono essere inserite manualmente. Per queste informazioni, contattare l'amministratore di rete.

CONSIGLIO: Consultare l'amministratore di rete per l'indirizzo IP quando è selezionato [MANUALE] per [IMPOST IP].

INDIRIZZO IP

Impostare l'indirizzo IP per il monitor connesso alla rete quando è selezionato [MANUALE] per [IMPOSTAZIONE IP].

SUBNET MASK

Impostare i dati della subnet mask per il monitor connesso alla rete quando è selezionato [MANUALE] per [IMPOSTAZIONE IP].

GATEWAY PREDEFINITO

Impostare il gateway predefinito per il monitor connesso alla rete quando è selezionato [MANUALE] per [IMPOSTAZIONE IP].

CONSIGLIO: Immettere [0.0.0.0] per eliminare l'impostazione.

DNS

Impostare gli indirizzi IP dei server DHCP.

AUTO..... Il server DNS connesso al monitor assegnerà automaticamente il relativo indirizzo IP.

MANUALE Inserire manualmente l'indirizzo IP del server DNS connesso al monitor.

CONSIGLIO: Consultare l'amministratore di rete per l'indirizzo IP quando è selezionato [MANUALE] per [DNS].

DNS PRIMARIO

Immettere le impostazioni del server DNS primario della rete connessa al monitor.

CONSIGLIO: Immettere [0.0.0.0] per eliminare l'impostazione.

DNS SECONDARIO

Immettere le impostazioni del server DNS secondario della rete connessa al monitor.

CONSIGLIO: Immettere [0.0.0.0] per eliminare l'impostazione.

INDIRIZZO MAC

Mostra l'[INDIRIZZO MAC] del monitor.

ESEGUI

Esegue le impostazioni delle informazioni di rete.

Opzioni del menu

SICUREZZA DI RETE*1

Consente di attivare o disattivare singolarmente i componenti di rete per queste funzioni del monitor.

CONSIGLIO: Impostare [DISPLAY] su [ATTIVA] quando si aggiorna la revisione del firmware tramite la rete.

DISPLAY

Consente di attivare o disattivare la funzione di rete per il controllo da remoto del monitor.

Se l'opzione è disattivata, queste funzioni non sono utilizzabili: Controllo esterno, Mail, server HTTP, SNMP, AMX, PJLink.

APPLY (APPLICA)

Applica le impostazioni di sicurezza di rete.

PING*1

Confermare la corretta connessione con la rete comunicando con un indirizzo IP preimpostato.

INDIRIZZO IP

Imposta un [INDIRIZZO IP] per l'invio di [PING].

ESEGUI

Controlla che una risposta possa essere inviata al monitor o meno dall'[INDIRIZZO IP] inviando [PING].

RESET*1

Ripristina tutte le impostazioni di RETE ai valori di fabbrica, ad eccezione di [INFORMAZIONI DI RETE] e [PING].

*1: questa opzione viene visualizzata e consente l'impostazione solo quando [ORIZZONTALE] è impostato su [ROTAZIONE OSD].

■PROTEGGI

IMP RISPARMIO ENERG*1

RISPARMIO ENERGIA

Consente di attivare o disattivare la modalità di risparmio energetico del monitor. Quando si seleziona [ATTIVA], il monitor passa in modalità di risparmio energetico trascorso il periodo di tempo senza alcun segnale di ingresso o in caso di perdita del segnale. È possibile impostare la condizione di risparmio energetico in [MODO]. Quando il monitor è in modalità di risparmio energetico, la spia di accensione a LED cambia colore. Fare riferimento alla tabella dei LED di alimentazione (vedere [pagina 25](#)). Quando si seleziona [DISATTIVA], il monitor non passa in modalità di risparmio energetico. Il monitor entra nello stato selezionato per [MODO] nella seguente condizione: Il monitor viene spento premendo l'interruttore di alimentazione principale o il pulsante di accensione sul telecomando, [ALIMENTAZIONE] in [INFORMAZ PROGRAMMA] o tramite un controllo esterno.

Fare riferimento alle specifiche del monitor (vedere "Specifiche del prodotto" a [pagina 73](#)) per informazioni sul consumo energetico.

- CONSIGLIO:**
- Quando il monitor è collegato a un computer, la scheda video del computer potrebbe non interrompere l'invio di dati digitali anche se sullo schermo non è presente alcuna immagine. Se ciò si verifica, il monitor non passa allo stato di standby.
 - Se [AUTO OFF] o [PROPRIA] è selezionato in [RILEV UMANA]*1, la funzione di risparmio energetico non funziona.

*1: La funzione è disponibile solo quando si collega l'unità sensore opzionale.

IMPOST ORAImposta il tempo di attesa del segnale di ingresso da parte del monitor prima di entrare in modalità di risparmio energetico.

MODALITÀ

RISPARMIO ENERGIA.....Il monitor non è in grado di rilevare un segnale di input dal dispositivo collegato e non si accende automaticamente. Per accendere il monitor, premere l'interruttore di alimentazione principale sul monitor o il pulsante di accensione sul telecomando oppure scollegare e ricollegare il cavo di segnale del dispositivo.

NORMALE.....Il monitor si accende rilevando un segnale di input da un dispositivo collegato. Impostare su [NORMALE] quando si utilizza una funzione di controllo esterno (vedere [pagina 59](#) o [pagina 60](#)).

USB

ALIMENTAZIONE USB[ON] consente l'alimentazione alla porta USB quando il monitor è in modalità standby.

CONSIGLIO: Il consumo energetico dei dispositivi collegati a questa porta dipende dai dispositivi USB.

MESSAGGIO RISP ENER

Mostra un messaggio quando il monitor sta entrando in modalità di risparmio energetico.

AVVIO RAPIDO

Quando è selezionato [ATTIVA], il monitor tornerà rapidamente allo stato [ON] quando viene rilevato un segnale. L'abilitazione di questa opzione aumenta il consumo di energia in standby.

GESTIONE TERMICA

TEMPERATURA INTERNA

Mostra lo stato della temperatura interna del monitor.

SALVA SCHERMO*1

Riduce il rischio di persistenza dell'immagine.

- CONSIGLIO:**
- Quando il salva schermo viene avviato, l'aspetto dell'immagine cambia in [INTERO]. Quando il salva schermo si arresta, l'aspetto torna all'impostazione [ASPETTO] attuale.
 - Non è possibile selezionare il salva schermo per un ingresso del segnale di 4K.
 - Quando l'opzione [MOVIMENTO] è attiva, [ASPETTO] e [SCANSIONE MAGGIORE] non sono disponibili.
 - Questa funzione verrà disattivata quando si attiva [TILE MATRIX] o premendo il pulsante FERMO sul telecomando.

MOVIMENTO

Sposta leggermente l'immagine in quattro direzioni (su, giù, destra, sinistra) all'intervallo preimpostato.

INTERVALLO Utilizzare il pulsante ◀ o ▶ sul telecomando per impostare l'ora sull'indicatore [INTERVALLO].

ZOOM..... Impostare la quantità di movimento dell'immagine. Più alto è il numero, maggiore sarà l'effetto di riduzione della persistenza dell'immagine. I lati dell'immagine vengono temporaneamente tagliati mentre l'immagine viene spostata sullo schermo, quando viene spostata fuori dallo schermo e poi di nuovo nello schermo.

ACCENSIONE RITARDATA*1

Ritarda l'accensione del monitor per il periodo di tempo impostato quando si preme il pulsante di ALIMENTAZIONE.

RITARDO

Il ritardo può essere impostato tra 0 e 50 secondi.

COLLEGA A ID

Collega [RITARDO] all'ID monitor. Questo consente di evitare sbalzi di tensione che possono verificarsi se tutti i monitor dovessero essere accesi contemporaneamente. Più alto è l'ID monitor, più lungo è il ritardo prima dell'accensione del monitor.

Ad esempio, se l'ID del monitor è 20 e il [RITARDO] è 5 secondi, il tempo che trascorre tra la pressione del pulsante di ALIMENTAZIONE e l'effettiva accensione dell'alimentazione è di 95 secondi.

CONSIGLIO: Se [RITARDO] è impostato su 0 secondi, non ci sarà alcun ritardo esteso per [COLLEGA A ID]. Per ritardare l'accensione, il tempo di ritardo deve essere pari o superiore a 1 secondo.

IMPOSTAZ SICUREZZA

Imposta la funzione di sicurezza del monitor.

PASSWORD

Immettere la password corrente per modificare le impostazioni in questo menu. La password predefinita è 0000.

MODALITÀ SICUREZZA

Seleziona quando è richiesta una password di sicurezza per utilizzare il monitor.

BLOCCO AVVIO.....La password è richiesta all'accensione del monitor.

BLOCCO CONTROLLO.....La password è richiesta quando si premono i pulsanti e il tasto sul monitor o i pulsanti sul telecomando.

MODIFICA PASSWORD

Cambia la password.

La password preimpostata in fabbrica è [0000].

PASSWORD ATTUALE Immettere la password corrente.

NUOVA PASSWORD Immettere una nuova password.

CONFERMA PASSWORD ..Immettere nuovamente la nuova password per confermare la modifica.

Opzioni del menu

IMPOST BLOCCO

Impedisce il controllo del monitor tramite il telecomando, i pulsanti sul monitor e il tasto sul monitor o entrambi. Fare riferimento a “[Blocco dei controlli dei pulsanti](#)” (pagina 54 e pagina 55).

ALERT MAIL*1

Quando impostato su [ON] e quando il monitor è collegato a una rete, il monitor può inviare un messaggio e-mail in caso di errore. Le impostazioni e-mail devono essere configurate nelle impostazioni del server HTTP del monitor affinché venga inviato un ALERT MAIL. Vedere [pagina 64](#).

RESET*1

Ripristina tutte le impostazioni di PROTEZIONE ai valori di fabbrica, ad eccezione di [ACCENSIONE RITARDATA] e [IMPOSTAZ SICUREZZA].

*1: questa opzione viene visualizzata e consente l'impostazione solo quando [ORIZZONTALE] è impostato su [ROTAZIONE OSD].

■ SISTEMA

INFORMAZIONI MONITOR

Mostra il nome del modello, il numero di serie e la revisione del firmware del monitor.

MODELLO

SERIE

RISPARMIO DI CO2

Mostra le informazioni stimate sul risparmio di Co2. Il fattore dell'impronta di carbonio nel calcolo del risparmio di Co2 si basa sullo standard OCSE (edizione 2008).

USO DI CO2

Mostra le informazioni sull'utilizzo stimato di CO2 in kg-CO2. Questa è la stima aritmetica, non il valore di misurazione effettivo. Questa stima non è basata su alcuna opzione.

FIRMWARE

Mostra la revisione corrente del firmware del monitor.

INDIRIZZO MAC

Mostra l'[INDIRIZZO MAC] del monitor.

DATA & ORA

CONSIGLIO: Se l'alimentazione principale del monitor è stata disattivata per circa due settimane, l'orologio non funzionerà. In questo caso, impostare nuovamente [DATA & ORA].

ANNO

Imposta l'anno corrente. Premere il pulsante ◀ o ▶ sul telecomando per passare all'anno corrente.

MESE

Imposta il mese corrente. Premere il pulsante ◀ o ▶ sul telecomando per passare al mese corrente.

GIORNO

Imposta il giorno corrente del mese. Premere il pulsante ◀ o ▶ sul telecomando per passare al giorno corrente.

ORA

Imposta l'ora corrente. Evidenziare il campo dell'ora, quindi premere il pulsante ◀ o ▶ sul telecomando per passare all'ora corrente, quindi ripetere l'operazione per il campo dei minuti.

- CONSIGLIO:**
- Se il monitor si trova in una posizione in cui è in vigore l'ora legale, impostare il campo ORA sull'ora corrente quando l'ora legale non è in vigore. Quindi attivare la funzione [ORA LEGALE] per far sì che l'orologio si regoli automaticamente sull'ora corrente.
 - L'orologio del monitor usa il formato a 24 ore.

DATA E ORA CORRENTE

Mostra la data e l'ora correnti. Questi dati non riflettono le modifiche apportate alle impostazioni di data e ora finché non si preme SET sul telecomando.

ORA LEGALE

Modifica automaticamente l'orologio in tempo reale per adattarlo all'ora legale.

CONSIGLIO: Impostare [DATA & ORA] prima di attivare l'impostazione [ORA LEGALE].

ORA LEGALE

Regola automaticamente l'ora corrente quando è in vigore l'ora legale, in base alle date di inizio e fine selezionate in questo menu.

AVVIO MESE/GIORNO/ORA

Impostare il mese, il giorno e l'ora in cui l'ora legale entra in vigore.

FINE MESE/GIORNO/ORA

Impostare il mese, il giorno e l'ora in cui termina l'ora legale.

ORA LEGALE

Imposta la differenza di orario per la regolazione dell'orologio in tempo reale. Quando inizia l'ora legale, questo è l'intervallo di tempo di regolazione dell'orologio in tempo reale.

COMANDO ESTERNO

Imposta il numero ID del monitor e assegna il monitor ai gruppi.

ID MONITOR*1

Imposta il numero ID del monitor tra 1 e 100. Questo numero viene utilizzato anche dal telecomando in modalità ID.

CONSIGLIO: Questa opzione è vivamente consigliata per consentire l'identificazione e il controllo individuale del monitor.

ID GRUPPO*1

Questa funzione assegna i monitor ai gruppi, il che consente di inviare comandi a tutti i monitor; tuttavia, solo i monitor con l'ID gruppo corrispondente eseguono il comando. Gli ID gruppo consentono di controllare gruppi specifici di monitor utilizzando un singolo comando, garantendo un funzionamento parallelo ad alta velocità. È utile per scenari quali la commutazione rapida degli ingressi video o configurazioni di tile matrix all'interno di un videowall. La funzione [ID GRUPPO] viene utilizzata solo tramite comandi RS-232C dal software o dal sistema di controllo. I monitor possono essere assegnati a uno qualsiasi dei 10 ID gruppo disponibili, etichettati A-J. Fare riferimento al file External_Control.pdf (vedere [pagina 75](#)) per i codici di comando del monitor.

TERMINALE DI CONTROLLO

Consente di selezionare il terminale di controllo, [RS-232C] o [LAN].

LINGUA

Selezionare la lingua utilizzata nel menu OSD.

OSD

ORARIO OSD*1

Consente di disattivare il menu OSD dopo un periodo di inattività. Le scelte preimpostate sono tra 10 e 240 secondi.

POSIZIONE OSD*1

Determina la posizione sullo schermo in cui appare il menu OSD.

INFORMAZIONI OSD*1

Seleziona se mostrare o meno automaticamente le informazioni sul monitor quando si accende, cambia input o cambia il segnale di input corrente.

Le informazioni includono l'input corrente, la sorgente audio, le proporzioni, la risoluzione e la frequenza di aggiornamento. Vengono visualizzati anche l'ID e l'indirizzo IP del monitor, a meno che la loro impostazione non sia OFF.

Si noti che le informazioni OSD vengono visualizzate anche quando si preme il pulsante DISPLAY sul telecomando. La funzione del telecomando non può essere disattivata.

INFO. COMUNICAZIONI

Seleziona se visualizzare o meno [INDIRIZZO IP] quando [INFORMAZIONI OSD] è [ON] o quando si preme il pulsante DISPLAY sul telecomando.

Le informazioni sono impostate in [INFORMAZIONI DI RETE] in [RETE].

Opzioni del menu

ROTAZIONE OSD

Cambia l'orientamento del menu OSD tra orizzontale e verticale.

ORIZZONTALE..... Mostra il menu OSD in orientamento orizzontale.

VERTICALE..... Mostra il menu OSD in orientamento verticale.

- CONSIGLIO:**
- Le impostazioni OSD in modalità [ORIZZONTALE] vengono mantenute in modalità [VERTICALE].
 - Il menu Media Player è sempre riportato in orientamento orizzontale. La selezione di [VERTICALE] per [ROTAZIONE OSD] non incide sull'orientamento del menu Media Player.

GUIDA CHIAVE*1

Mostra la Guida chiave dei pulsanti del monitor quando si apre il menu OSD.

La guida chiave è allineata ai pulsanti e al tasto del monitor e non si sposta se cambia la POSIZIONE OSD. Si tratta di una guida visiva che indica la posizione dei pulsanti, in modo che le funzioni possano essere facilmente regolate quando non si utilizza un telecomando.

IMPOSTAZIONE CLONE*1

Consente l'esportazione e l'importazione di alcune impostazioni del menu OSD tra monitor. Le impostazioni vengono salvate su un'unità flash USB (formattata FAT16 o FAT32) collegata alla porta USB del monitor (vedere [pagina 19](#)).

TUTTI INGRESSI

Seleziona l'importazione delle impostazioni per tutti i terminali di ingresso. Se questa opzione non è selezionata, le impostazioni vengono importate solo per il terminale di input corrente.

Selezionare singolarmente le impostazioni di ogni funzione del menu OSD da importare.

Le voci delle opzioni sono INPUT, IMMAGINE, AUDIO, PROGRAMMA, RETE, PROTEGGI, SISTEMA, HTTP.

- CONSIGLIO:**
- La selezione delle impostazioni da copiare viene riportata ai valori predefiniti se il monitor viene spento.
 - L'opzione [HTTP] copia le impostazioni dell'interfaccia Web del monitor. Solo le impostazioni che sono specifiche del monitor vengono esportate e importate durante questo processo.

AVVIA COPIA - LGGI USB

Importa le impostazioni del monitor da un'unità flash USB collegata.

AVVIA COPIA - SCRVI USB

Esporta le impostazioni del monitor in un'unità flash USB collegata.

SPIA ACCENSIONE

Accende o spegne il LED di alimentazione a indicare se il monitor è acceso e in modalità attiva. Il LED di alimentazione del monitor non si accende quando questa impostazione è [OFF].

IMPOSTAZIONE MUTO*1

Consente di disattivare l'uscita audio e video del monitor.

AUDIODisattiva l'uscita audio quando viene premuto il pulsante MUTO del telecomando.

VIDEODisattiva l'uscita video quando viene premuto il pulsante MUTO del telecomando.

AUDIO E VIDEO.....Disattiva l'uscita audio e video quando viene premuto il pulsante MUTO del telecomando.

CONSIGLIO: L'impostazione MUTO viene rilasciata nei seguenti casi:

- Modificare l'[INPUT].
- Spegnerne/accendere il monitor tramite l'interruttore principale.
- Spegnerne/accendere il monitor con il pulsante di accensione sul telecomando o sul monitor.
- Uscire da risparmio energetico.
- Modificare l'impostazione [IMPOSTAZIONE MUTO].
- Modificare l'impostazione [MODALITÀ AUDIO].
- Il volume viene regolato con il telecomando o il tasto dell'unità principale.
- Il segnale video (risoluzione/frequenza scansione) viene modificato.

UPDATE FIRMWARE*1

Aggiorna il firmware dopo aver collegato un'unità flash USB (formattata FAT16, FAT32) contenente un file immagine FIRMWARE (file PAC) al monitor (vedere [pagina 19](#)).

RESET

Ripristina tutte le informazioni di SISTEMA ai valori di fabbrica, ad eccezione di [LINGUA], [ROTAZIONE OSD], [GUIDA CHIAVE] e [DATA & ORA].

CONFIG. DI FABBRICA*1

Tutti gli articoli vengono riportati allo stato di spedizione dalla fabbrica, ad eccezione di [PASSWORD] in [PROTEZIONE] → [IMPOSTAZIONI DI SICUREZZA].

*1: questa opzione viene visualizzata e consente l'impostazione solo quando [ORIZZONTALE] è impostato su [ROTAZIONE OSD].

Uso del menu Media Player

Il Media Player riproduce file immagine, video e musica disponibili su un dispositivo di archiviazione USB collegato alla porta USB sul monitor (vedere [pagina 19](#)).

Per aprire il menu Media Player, premere il pulsante MENU sul telecomando e selezionare [Media Player] con [SELEZIONE INPUT] nel menu OSD.

- CONSIGLIO:**
- L'unità flash USB contenente i file deve essere collegata alla porta USB del monitor.
 - Il Media Player non ruota automaticamente il contenuto quando si modifica l'orientamento del monitor da orizzontale a verticale e viceversa. Il contenuto deve essere creato nello stesso orientamento corrispondente all'orientamento di installazione del monitor per una corretta visualizzazione.
 - Il menu Media Player è sempre riportato in orientamento orizzontale.

■ Menu Media Player

Mostra i file di immagini, musica o video memorizzati nell'unità flash USB.

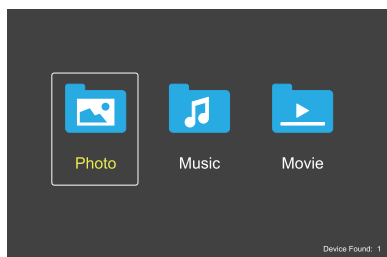

Selezionare il tipo di file che si desidera riprodurre tra file video, musica e foto.

Selezione dei file da riprodurre

- Riproduzione di un file.
Spostasi su un file utilizzando i pulsanti ▲, ▼, ◀, ▶ sul telecomando e premere il pulsante 2 ►.
- Riproduzione di più file.
 1. Spostarsi su un file utilizzando i pulsanti ▲, ▼, ◀, ▶ sul telecomando.
 2. Premere il pulsante SET per aggiungere un segno di spunta accanto a ciascun file.

- CONSIGLIO:**
- I file vengono riprodotti in ordine.
 - I nomi file devono contenere solo caratteri alfanumerici.
 - Durante l'apertura di una schermata di riproduzione, il menu OSD non si aprirà se si preme il pulsante MENU sul telecomando. Per aprire il menu OSD:
 1. Premere il pulsante EXIT nella schermata di riproduzione.
 2. Premere il pulsante MENU nella schermata di selezione dei file.

Pulsanti operativi

- Premere il pulsante SET durante la riproduzione di un file per visualizzare il menu operativo sullo schermo.
- Premere i pulsanti ◀, ▶ per evidenziare una voce nel menu operativo, quindi premere il pulsante SET.
- Premere il pulsante EXIT o ▼ sul telecomando per chiudere il menu operativo.

Opzioni del menu

Funzionamento della presentazione

- Spostarsi sui file utilizzando i pulsanti ▲, ▼, ◀, ▶ e premere il pulsante 2 ► per avviare una presentazione. Premere il pulsante 6 II per sospendere la presentazione.
- Per sospendere la presentazione utilizzando il menu operativo su schermo, selezionare II. Selezionare ► per riprendere la presentazione.
- Selezionare ◀ o premere il pulsante ◀◀1 per tornare all'immagine precedente.
- Selezionare ▶ o premere il pulsante 3▶▶ per passare all'immagine successiva.
- Selezionare ■ o premere il pulsante 5■ per interrompere la presentazione.

Ripetizione riproduzione

Le seguenti modalità sono disponibili per ripetere la riproduzione dei file in loop.

- Ripeti off

- Nessun file selezionato.
 - Tutti i file nella cartella vengono riprodotti una volta, nell'ordine selezionato.
- Uno o più file selezionati.
 - Tutti i file selezionati vengono riprodotti una volta, nell'ordine selezionato.

- Ripeti un file

- Nessun file selezionato.
 - Un file in riproduzione: il file corrente viene riprodotto in loop.
 - Nessun file in riproduzione: il file evidenziato nella cartella viene riprodotto in loop.
- Uno o più file selezionati.
 - L'evidenziazione è su un file selezionato: il file evidenziato viene riprodotto in loop.
 - L'evidenziazione non è su un file selezionato: il primo file selezionato nell'ordine indicato viene riprodotto in loop.

- Ripeti tutti i file





- Nessun file selezionato.
 - Tutti i file nella cartella vengono riprodotti in loop, nell'ordine selezionato.
- Uno o più file selezionati.
 - I file selezionati vengono riprodotti in loop, nell'ordine selezionato.

Riproduzione casuale



- Riproduzione casuale

- Riproduce file ripetendoli in ordine casuale anziché nell'ordine selezionato.

Altre funzioni

- Selezionare  per visualizzare la playlist di file. È possibile anche selezionare i file da riprodurre dall'elenco.
- Mentre è in corso la riproduzione di un file, selezionare  per visualizzare informazioni sul file in riproduzione.
- Selezionare  o  per ruotare un'immagine visualizzata.

Funzione Zoom

- Selezionare  o  per modificare la dimensione dell'immagine.
8, 4, 2, 1, 1/2, 1/4.
- Selezionare  per scorrere l'immagine ingrandita.

Presentazione

- Impostare la quantità di tempo per mostrare l'immagine.
Breve: 5 sec.
Medio: 10 sec.
Lungo: 15 sec.

Operazioni per video e musica

- Selezionare i file utilizzando i pulsanti ▲, ▼, ◀, ▶ e premere il pulsante 2 ► per iniziare la riproduzione. Premere il pulsante 6 II per sospendere la riproduzione.
- Per sospendere la riproduzione utilizzando il menu operativo su schermo, selezionare II. Selezionare ► per riprendere la riproduzione.
- Selezionare ▶ per avviare l'avanzamento rapido.
FF2X, FF4X, FF8X, FF16X, FF32X
(Il suono non viene emesso).
- Selezionare ◀ per avviare il riavvolgimento veloce.
FF2X, FF4X, FF8X, FF16X, FF32X
(Il suono non viene emesso).
- Selezionare ◀ o premere il pulsante ◀◀1 per tornare al file precedente.
- Selezionare ▶ o premere il pulsante 3▶▶ per passare al file successivo.
- Selezionare ■ o premere il pulsante 5■ per interrompere la riproduzione.

Ripetizione riproduzione

Le seguenti modalità sono disponibili per ripetere la riproduzione dei file in loop.

 - Ripeti off



- Nessun file selezionato.
 - Tutti i file nella cartella vengono riprodotti una volta, nell'ordine selezionato.
- Uno o più file selezionati.
 - Tutti i file selezionati vengono riprodotti una volta, nell'ordine selezionato.



 - Ripeti un file

- Nessun file selezionato.
 - Un file in riproduzione: il file corrente viene riprodotto in loop.
 - Nessun file in riproduzione: il file evidenziato nella cartella viene riprodotto in loop.
- Uno o più file selezionati.
 - L'evidenziazione è su un file selezionato: il file evidenziato viene riprodotto in loop.
 - L'evidenziazione non è su un file selezionato: il primo file selezionato nell'ordine indicato viene riprodotto in loop.

 - Ripeti tutti i file

- Nessun file selezionato.
 - Tutti i file nella cartella vengono riprodotti in loop, nell'ordine selezionato.
- Uno o più file selezionati.
 - I file selezionati vengono riprodotti in loop, nell'ordine selezionato.

   (Solo per video)



- Riproduce una sezione di un video in un loop. Impostare il punto di inizio con  e il punto di arresto con . Selezionare  per arrestare la riproduzione in loop.

Riproduzione casuale

  - Riproduzione casuale

- Riproduce file ripetendoli in ordine casuale anziché nell'ordine selezionato.

Altre funzioni

- Selezionare  per visualizzare la playlist di file. È possibile anche selezionare i file da riprodurre dall'elenco.
- Mentre è in corso la riproduzione di un file, selezionare  per visualizzare informazioni sul file in riproduzione.

- CONSIGLIO:**
- Quando si disattiva l'alimentazione o si esce dal menu Media Player, la selezione della playlist viene ripristinata. Quando si utilizza la volta successiva Media Player, sarà necessario selezionare di nuovo il file della playlist.
 - Per riprodurre file automaticamente quando si disattiva l'alimentazione, selezionare il contenuto da riprodurre in [Media Player] sotto [IMP SEGNALE INGRESSO] (vedere [pagina 33](#)).
 - Utilizzare solo tipi di dispositivi di archiviazione di massa USB. Non è previsto il supporto per altri tipi di dispositivi USB.
 - Non è possibile garantire il supporto di tutti i dispositivi di archiviazione di massa USB in commercio.
 - Non utilizzare un hub USB.
 - Non utilizzare un'unità flash USB con più partizioni.
 - Supporta alimentazione connettore USB Type-A (CC 5 V, max. 2 A). Per dispositivi oltre 2 A, utilizzare un adattatore di alimentazione CA esterno.
 - NTFS (New Technology File System) è il file system consigliato per l'unità flash USB.
 - Quando si collega il monitor a un computer con un'unità flash USB formattata come FAT16 o FAT32, potrebbe apparire un messaggio che richiede di eseguire la scansione dell'unità flash USB. In tal caso, eseguire la scansione dell'unità flash USB.

Opzioni del menu

Requisiti dei dati dell'unità flash USB e formato dei file

File system supportato	FAT16/32, NTFS		
Livello max. di cartelle	9		
Numero max. di foto	997		
Modalità FOTO			
Estensione file	Formato dei dati	Min. Risoluzione (HxV) immagine	Max. Risoluzione (HxV) immagine
JPEG, JPG, JPE	DCT sequenziale di base	75x75 pixel	15.360x8.640 pixel
Modalità MUSICA			
Estensione file	Formato dei dati	Max. Velocità in bit	Max. N. canale
MP3	MPEG1/2 Layer3 (MP3)	320 Kbps	2ch
Modalità FILM			
Formato contenitore	Codec video supportato		Codec audio supportato
MPG, MPEG	MPEG1, MPEG2, MPEG4		LPCM, MP3, AAC
TS	MPEG2, H.264, HEVC/H.265		LPCM, MP3, AAC
MP4	MPEG2, MPEG4, H.263, H.264, HEVC/H.265		LPCM, MP3, AAC
WMV	H.264, Windows Media Video 9		WMA 9, WMA 10 Pro
Codec video	Max. Velocità in bit video*2	Max. Risoluzione (HxV) video	
MPEG1	40 Mbps	1920x1080@30 Hz	
MPEG2	40 Mbps	1920x1080@30 Hz	
MPEG4	40 Mbps	1920x1080@30 Hz	
H.263	40 Mbps	1920x1080@30 Hz	
H.264	135 Mbps	3840x2160@60 Hz	
HEVC/H.265	100 Mbps	3840x2160@60 Hz	
Windows Media Video 9 (WMV3)	40 Mbps	1920x1080@30 Hz	
Codec audio	Max. Velocità in bit audio*2	Max. N. canale	
LPCM	1,5 Mbps	5.1ch*1	
MPEG1/2 Layer3 (MP3)	320 Kbps	2ch	
AAC	AAC-LC: 576 Kbps HE-AAC v1: 288 Kbps HE-AAC v2: 144 Kbps	5.1ch*1	
WMA 9 Standard	320 Kbps	2ch	
WMA 10 Pro M0	192 Kbps	2ch	
WMA 10 Pro M1	384 Kbps	5.1ch*1	
WMA 10 Pro M2	768 Kbps	5.1ch*1	

*1: viene riprodotto con conversione in 2ch.

*2: può non essere riprodotto correttamente in combinazione di Velocità in bit massima di video e audio.

NOTA: • A volte, potrebbe non essere possibile riprodurre un file video anche quando le condizioni precedenti sono soddisfatte.

Il file potrebbe non essere riprodotto correttamente in base alla velocità in bit.

I file video realizzati con un codec non supportato dal monitor non possono essere riprodotti.

Operazione avanzata

La funzione di programmazione consente al monitor di passare automaticamente tra lo stato di alimentazione e lo stato di standby in momenti diversi.

Per creare il programma:

1. Accedere al menu [PROGRAMMA].

- ① Premere il pulsante MENU sul telecomando.
- ② Evidenziare [INFORMAZ PROGRAMMA] in [PROGRAMMA] utilizzando i pulsanti ▲ e ▼.
- ③ Premere il pulsante SET o il pulsante ► per accedere al menu Impostazioni.
- ④ Evidenziare il numero di programma desiderato e premere il pulsante SET.
- ⑤ La casella accanto al numero verrà selezionata. Ora è possibile creare il programma.

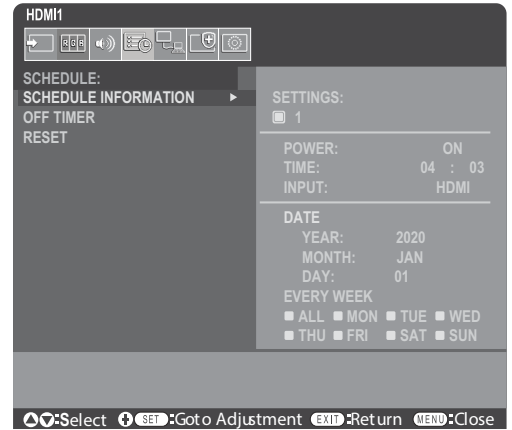

2. Impostare un programma di accensione/spengimento.

- ① Utilizzare il pulsante ▼ per evidenziare [POTENZA]. Utilizzare i pulsanti ◀ e ▶ per impostare [ON].
Per impostare un programma di spegnimento, impostare [OFF].
- ② Utilizzare il pulsante ▼ per evidenziare [ORA]. Utilizzare i pulsanti ◀ e ▶ per impostare l'ora.
- ③ Utilizzare i pulsanti ▲ e ▼ per evidenziare [INPUT]. Utilizzare i pulsanti ◀ e ▶ per scegliere la sorgente di ingresso.
CONSIGLIO: Non è possibile selezionare il terminale VGA(RGB) per [INPUT].
- ④ Utilizzare il pulsante ▼ per selezionare [DATA] oppure [OGNI SETT.]. Premere il pulsante SET su un menu adatto al programma.
 - Se il programma deve essere eseguito in un giorno specifico, selezionare [DATA] e premere il pulsante SET.
 - Se si desidera un programma settimanale, selezionare [OGNI SETT.] utilizzando i pulsanti ▲ e ▼ e premere il pulsante SET per selezionare. Quindi, selezionare il giorno specifico e premere il pulsante SET.
- ⑤ Dopo aver creato un programma, è possibile impostare i restanti programmi. Premere il pulsante MENU per uscire dal menu OSD oppure premere il pulsante EXIT per tornare al menu precedente.

- CONSIGLIO:**
- È necessario impostare [DATA & ORA] prima di aggiungere i programmi.
 - I programmi configurati vengono salvati quando si chiude la finestra [SETTAGGI PROGRM].
 - Se più programmi sono impostati per iniziare contemporaneamente, la priorità verrà data al programma in conflitto con il numero più alto.
 - I programmi non verranno eseguiti quando [TEMPO SPEGN. AUTO] è impostato su [ON].
 - I programmi non vengono eseguiti fino a quando il menu [SETTAGGI PROGRM] è aperto.
 - Trascorso un periodo di circa due settimane dallo scollegamento del cavo di alimentazione del monitor, l'ora verrà inizializzata e la funzione orologio si arresterà. Una volta ripristinata, la data diventa [GEN.01.2020] e l'ora diventa [00:00]. Se la funzione orologio è stata arrestata, configurare nuovamente [DATA & ORA].

Impostazione della sicurezza e blocco dei controlli del monitor

In condizioni di normale funzionamento, il monitor può essere controllato da chiunque tramite il telecomando oppure tramite i pulsanti o il tasto presenti sul monitor. È possibile impedire l'uso non autorizzato e le modifiche alle impostazioni del monitor abilitando le opzioni per le impostazioni di sicurezza e di blocco.

Le funzioni di sicurezza e di blocco trattate in questa sezione sono:

- Impostazione della password
- Abilitazione della sicurezza della password
- Blocco dei pulsanti del telecomando (vedere [pagina 17](#))
- Blocco dei pulsanti e del tasto del monitor (vedere [pagina 18](#))

Posizione delle impostazioni

Le istruzioni contenute in questa sezione guideranno nella configurazione delle funzioni di sicurezza e di blocco nel menu OSD del monitor. Queste impostazioni possono essere configurate anche tramite i controlli Web del monitor. Vedere [pagina 62](#).

Le opzioni di menu per le impostazioni di sicurezza e blocco si trovano nel menu [PROTEGGI] sia nel menu OSD che nei controlli Web.

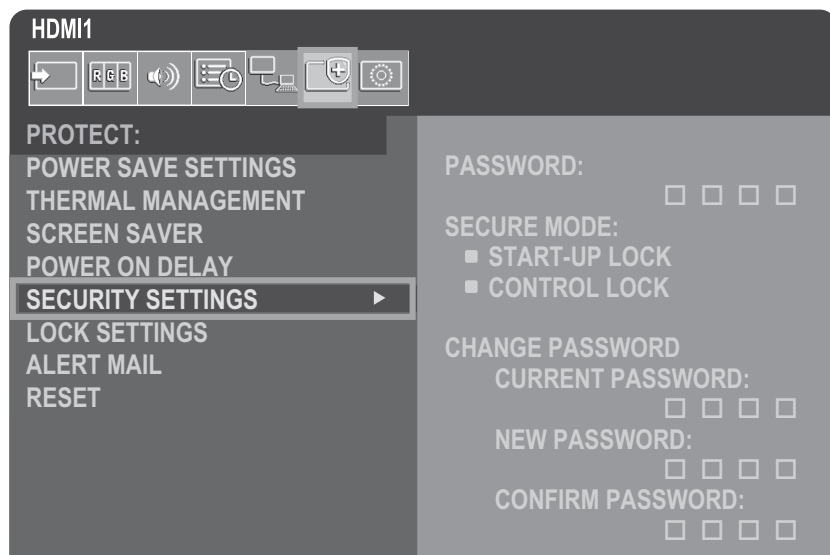

■ Sicurezza della password

Quando è attivata la sicurezza mediante password, è necessario inserire un codice di accesso a 4 cifre quando si accende l'alimentazione principale e/o si accede al menu OSD (vedere [pagina 43](#)). Il monitor funzionerà normalmente dopo l'inserimento della password. Se non viene premuto alcun pulsante per 30 secondi, il monitor torna automaticamente in MODALITÀ SICUREZZA e sarà necessario inserire nuovamente la password.

CONSIGLIO: Se si modifica la password, annotarla in un luogo sicuro. Se si dimentica la password, si dovrà contattare il supporto tecnico per ottenere una password di recupero per accedere al menu OSD del monitor.

Impostare una password per il monitor

Questo passaggio è necessario solo se si desidera modificare la password.

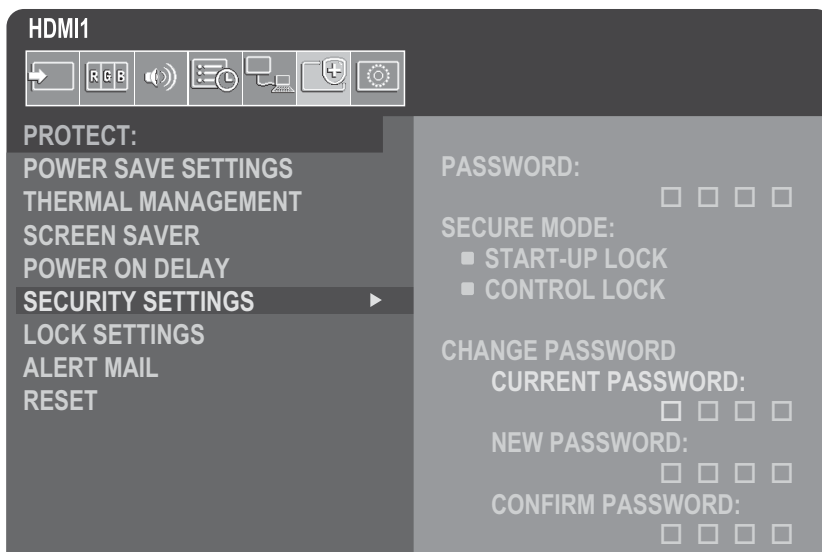

1. Utilizzando il telecomando, accedere a [PROTEGGI], quindi a [IMPOSTAZ SICUREZZA].
2. In [MODIFICA PASSWORD], immettere la password nel campo [PASSWORD ATTUALE]. (La password predefinita è: 0 0 0 0).
3. Immettere una password in [NUOVA PASSWORD] e immetterla di nuovo nel campo [CONFERMA PASSWORD].
4. La nuova password viene salvata immediatamente.

Attivare la sicurezza della password

1. Utilizzando il telecomando, accedere a [PROTEGGI], quindi a [IMPOSTAZ SICUREZZA].
2. Immettere la password nel campo [PASSWORD] per accedere alle impostazioni [MODALITÀ SICUREZZA].
3. Seleziona il tipo di [MODALITÀ SICUREZZA] che si desidera utilizzare:

[**BLOCCO AVVIO**]: la password è richiesta quando si accende il monitor dall'interruttore di alimentazione principale.

Se si seleziona questa opzione, la password sarà richiesta solo quando si spegne e si riaccende il monitor tramite l'interruttore principale o dopo un'interruzione di corrente. Questa opzione non richiede una password quando si utilizzano i pulsanti di alimentazione e standby del telecomando o il pulsante di accensione sul monitor.

[**BLOCCO CONTROLLO**]: la password è richiesta per utilizzare uno qualsiasi dei pulsanti del telecomando o dei pulsanti sul monitor.

4. Premere MENU per chiudere il menu OSD.

Le impostazioni vengono salvate dopo aver chiuso il menu OSD.

Operazione avanzata

■Blocco dei controlli dei pulsanti

Le impostazioni di blocco impediscono al monitor di rispondere alla pressione dei pulsanti sul telecomando o sul lato posteriore del monitor. Quando si bloccano i controlli dei pulsanti, è possibile configurare alcuni pulsanti in modo che restino sbloccati, per consentire agli utenti di modificare le impostazioni. Per bloccare e sbloccare i controlli dei pulsanti non è necessaria una password.

Blocco dei pulsanti del telecomando IR

Blocco

L'opzione [IR] in [IMPOST BLOCCO] impedisce il controllo del monitor tramite il telecomando. L'attivazione di [IR] non blocca i pulsanti e il tasto sul monitor.

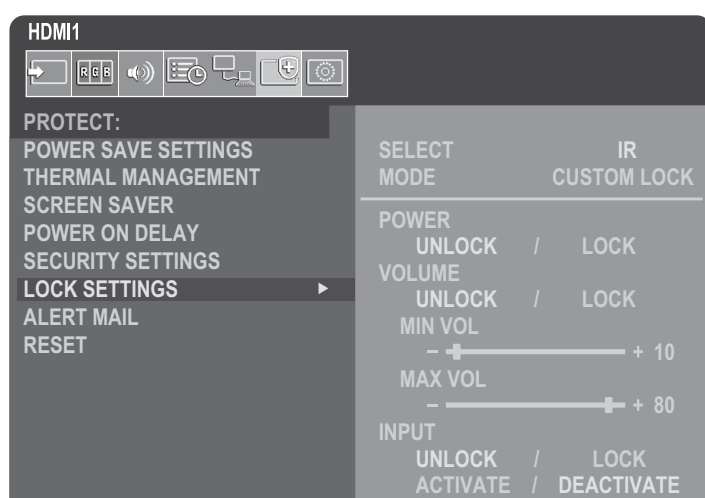

1. Utilizzando il telecomando, accedere a [PROTEGGI], quindi a [IMPOST BLOCCO].
2. Sotto l'opzione [SELEZIONA], premere i pulsanti ▲, ▼ per modificare l'impostazione in [IR].
3. In [MODALITÀ] scegliere la modalità di blocco che si desidera attivare.

[UNLOCK]: tutti i pulsanti sono sbloccati.

[ALL LOCK]: tutti i pulsanti sono bloccati.

[CUSTOM LOCK]: tutti i pulsanti del telecomando sono bloccati, ad eccezione dei seguenti pulsanti che possono essere impostati individualmente come bloccati o sbloccati.

[ALIMENTAZIONE]: selezionare [SBLOC.] per poter usare il pulsante di accensione quando il telecomando IR è bloccato. Selezionare [BLOC.] per bloccare il pulsante.

[VOLUME]: selezionare [SBLOC.] per poter controllare il volume con i pulsanti VOL+/VOL- quando il telecomando IR è bloccato. Selezionare [BLOC.] per impedire la regolazione del volume.

[MIN VOL] e [MAX VOL]: i pulsanti del volume sono sbloccati e il livello del volume può essere regolato solo su un valore compreso nell'intervallo [MIN] e [MAX].

Il [VOLUME] deve essere impostato su [SBLOC.] affinché questa impostazione funzioni.

CONSIGLIO: Il blocco del volume [MIN VOL]/[MAX VOL] funziona solo con l'altoparlante interno e l'uscita della linea audio (connettore da 3,5 mm). Non funziona quando l'opzione [RICEVITORE AUDIO] è impostata su [ATTIVA].

[INPUT]: selezionare [SBLOC.] per sbloccare tutti i pulsanti di input. Selezionare [BLOC.] per bloccare tutti i pulsanti di input.

4. Selezionare [ATTIVA] per attivare tutte le impostazioni.

Sblocco

- Telecomando: per tornare al normale funzionamento, tenere premuto il pulsante DISPLAY per almeno 5 secondi.

Blocco dei pulsanti e del tasto laterali posteriori

Blocco

L'opzione [TASTO] in [IMPOST BLOCCO] impedisce al monitor di essere controllato utilizzando i pulsanti e il tasto sul monitor. L'attivazione di [TASTO] non blocca i pulsanti sul telecomando.

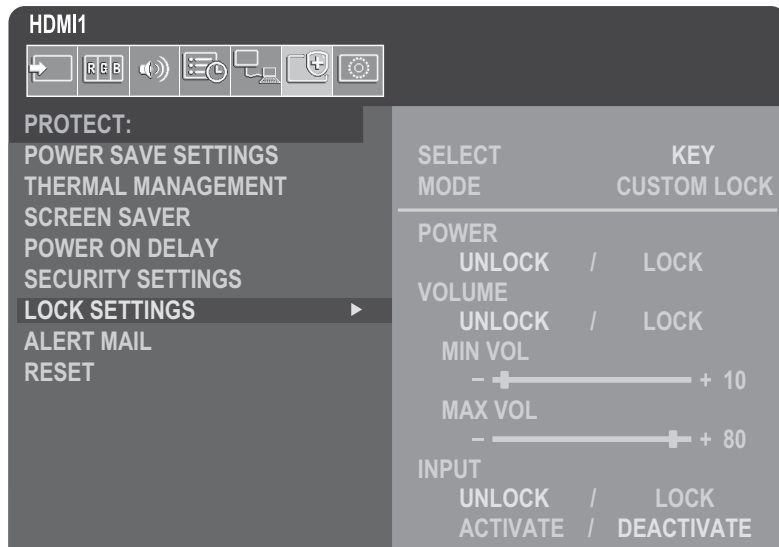

1. Utilizzando il telecomando, accedere a [PROTEGGI], quindi a [IMPOST BLOCCO].
2. Sotto l'opzione [SELECT], premere i pulsanti ▲, ▼ per modificare l'impostazione in [TASTO].
3. In [MODALITÀ] scegliere la modalità di blocco che si desidera attivare.

[UNLOCK]: tutti i tasti sono sbloccati.

[ALL LOCK]: tutti i tasti sono bloccati.

[CUSTOM LOCK]: tutti i tasti sono bloccati, ad eccezione dei seguenti pulsanti che possono essere impostati individualmente come bloccati o sbloccati.

[ALIMENTAZ]: selezionare [SBLOC.] per poter utilizzare il pulsante di accensione quando i tasti sono bloccati.

[VOLUME]: selezionare [SBLOC.] per poter controllare il volume con i tasti </> quando i tasti sono sbloccati. Selezionare [BLOC.] per impedire la regolazione del volume.

[MIN VOL] e [MAX VOL]: i tasti </> sono sbloccati e il volume può essere regolato solo all'interno dell'intervallo [MIN] e [MAX] impostato.

Il [VOLUME] deve essere impostato su [SBLOC.] affinché questa impostazione funzioni.

CONSIGLIO: Il blocco del volume [MIN VOL]/[MAX VOL] funziona solo con l'altoparlante interno e l'uscita della linea audio (connettore da 3,5 mm). Non funziona quando l'opzione [RICEVITORE AUDIO] è impostata su [ATTIVA].

[INPUT]: selezionare [SBLOC.] per poter modificare gli input utilizzando il pulsante INPUT.

4. Selezionare [ATTIVA] per attivare tutte le impostazioni.

Sblocco

Tasto e pulsanti: per tornare al funzionamento normale, sbloccare tutti i pulsanti/tasti sul monitor premendo contemporaneamente il pulsante SET e il pulsante MENU/EXIT sul monitor per 3 o più secondi.

Menu OSD: per tornare al funzionamento normale, utilizzare il telecomando per passare a [PROTEGGI] quindi [IMPOST BLOCCO]. Sotto l'opzione [SELECT], modificare l'impostazione in [TASTO]. In [MODALITÀ] scegliere [UNLOCK] e selezionare [ATTIVA].

Operazione avanzata

Blocco dei pulsanti del telecomando IR e dei pulsanti sul lato posteriore

Selezionare [PROTEGGI] → [IMPOST BLOCCO] → [SELECT] → [TASTO E IR] nel menu OSD.

Per la successiva procedura di impostazione, i pulsanti/tasti per i quali è abilitato il blocco e il metodo di sblocco, fare riferimento a “Blocco dei pulsanti del telecomando IR” e “Blocco dei pulsanti e del tasto laterali posteriori”.

Impostazione della funzione ID del telecomando

Il telecomando può essere utilizzato per controllare fino a 100 singoli monitor MultiSync utilizzando la modalità REMOTE CONTROL ID. La modalità REMOTE CONTROL ID funziona insieme all'ID del monitor, consentendo il controllo di un massimo di 100 singoli monitor MultiSync. Ad esempio, se nella stessa area vengono utilizzati molti monitor, un telecomando in modalità normale invierà segnali a tutti i monitor contemporaneamente (vedere **Figura 1**). Utilizzando il telecomando in modalità REMOTE CONTROL ID verrà attivato solo un monitor specifico all'interno del gruppo (vedere **Figura 2**).

Per impostare l'ID del telecomando (in modalità REMOTE CONTROL ID)

Tenendo premuto il pulsante REMOTE ID SET sul telecomando, utilizzare la TASTIERA per immettere l'ID monitor (1-100) del monitor da controllare tramite telecomando. Il telecomando può quindi essere utilizzato per controllare il monitor con quel numero ID specifico.

Quando si seleziona 0 o quando il telecomando è in modalità normale, verranno azionati tutti i monitor.

Per ripristinare la modalità REMOTE CONTROL ID

Modalità normale: per tornare alla modalità normale, premere il pulsante REMOTE ID CLEAR e tenerlo premuto per 5 secondi.

- CONSIGLIO:**
- Affinché questa funzionalità funzioni correttamente, è necessario assegnare al monitor un numero ID monitor. Il numero ID monitor può essere assegnato nel menu [SISTEMA] nell'OSD. Vedere [pagina 45](#).
 - Puntare il telecomando verso il sensore remoto del monitor desiderato e premere il pulsante REMOTE ID SET. Il numero ID MONITOR viene visualizzato sullo schermo quando il telecomando è in modalità ID.

Uso del telecomando per controllare tutti i monitor nel raggio d'azione

1. Sul telecomando, premere e tenere premuto il pulsante REMOTE ID SET mentre si utilizza la tastiera per immettere il numero REMOTE CONTROL ID “0”.

2. Tutti i monitor nel raggio d'azione del telecomando risponderanno ora alla pressione della tastiera.

CONSIGLIO: Quando ID REMOTO è impostato su “0”, premendo REMOTE ID SET tutti i monitor, nel raggio del segnale remoto, mostreranno il relativo ID monitor sullo schermo. In questo modo è possibile vedere facilmente qual è l'ID del monitor se si desidera controllare un singolo monitor, come descritto di seguito.



Figura 1
Telecomando in modalità normale o ID REMOTO impostato su 0



Figura 2
Telecomando impostato per utilizzare ID REMOTO:3

Per questa funzione è necessario un telecomando.

Uso del telecomando per controllare un monitor a cui è assegnato un numero ID MONITOR specifico

- 1. Impostare il numero [ID MONITOR] per il monitor (vedere [pagina 45](#)). Il numero [ID MONITOR] può variare da 1 a 100.**

Questo numero [ID MONITOR] consente al telecomando di utilizzare questo monitor specifico senza impatto su altri monitor.
- 2. Sul telecomando, premere e tenere premuto il pulsante REMOTE ID SET mentre si utilizza la tastiera per immettere il numero REMOTE CONTROL ID (1-100).**

Il numero dell'ID del telecomando deve corrispondere al numero ID MONITOR del monitor da controllare.
- 3. Puntare il telecomando verso il sensore remoto del monitor desiderato e premere il pulsante REMOTE ID SET.**

Il numero ID MONITOR è visualizzato in rosso sul monitor.

Se il REMOTE CONTROL ID è "0", tutti i monitor nel raggio d'azione mostreranno il relativo numero ID MONITOR in rosso.

Se il numero ID MONITOR è visualizzato in bianco sul monitor, il numero ID MONITOR e il numero REMOTE CONTROL ID non sono uguali.

Collegamento di più monitor

■ TILE MATRIX

[TILE MATRIX] in [IMMAGINE-AVANZATE] consente di espandere un'immagine e mostrarla su più schermi (fino a 100) tramite un amplificatore di distribuzione. Immettere manualmente il numero di monitor orizzontali e verticali nel videowall, la posizione del monitor nel videowall e attivare o disattivare Tile Compensation.

CONSIGLIO: Si consiglia vivamente di utilizzare lo stesso modello di monitor per tutti i monitor.

- [Monitor Orizz]Numero di monitor disposti orizzontalmente.
- [Monitor Vert]Numero di monitor disposti verticalmente.
- [Posizione]Imposta la sezione dell'immagine affiancata da visualizzare sul monitor corrente.
- [Tile Comp].....Consente di ridimensionare l'immagine per compensare la larghezza della mascherina dello schermo e creare un'immagine continua.

Esempio di Tile Matrix 2x2

Per il monitor in alto:

1. Impostare MONITOR ORIZZ [2] e MONITOR VERT [2].

Un'immagine verrà divisa per 4, quindi verrà inserito un numero da 1 a 4.

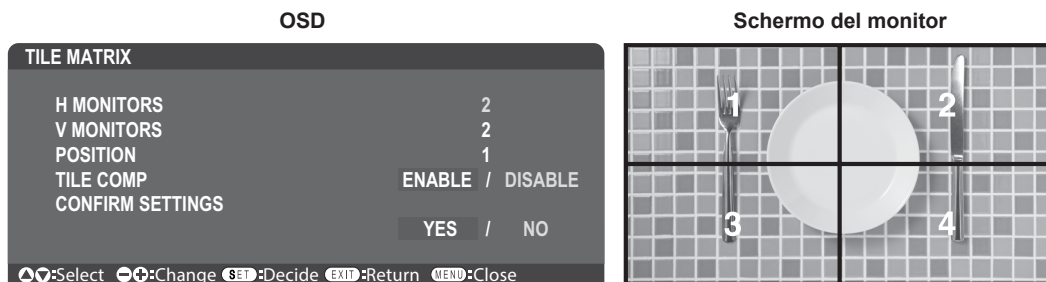

2. Selezionare da 1 a 4 in [POSIZIONE].

Ad esempio, selezione di 1

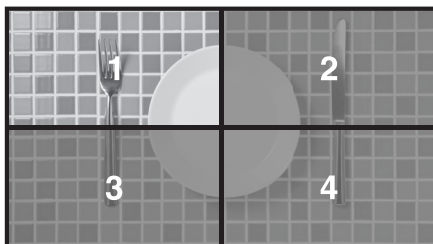

■ COMANDO ESTERNO

[COMANDO ESTERNO] in [SISTEMA] imposta l'ID del monitor e l'ID del gruppo per il monitor corrente.

■ IMPOSTAZIONE CLONE

[IMPOSTAZIONE CLONE] in [SISTEMA] copia alcune delle categorie del menu OSD su altri monitor.

Controllo del monitor con un computer (RS-232C)

Questo monitor può essere controllato collegando un PC tramite un terminale RS-232C (tipo inverso).

Per il controllo RS-232C deve essere utilizzato il cavo di tipo inverso (cavo null modem) (non incluso).

Ad esempio, alcune delle funzioni che possono essere controllate da un PC sono:

- Acceso o standby.
- Commutazione tra segnali di ingresso.
- Disattivazione audio ON oppure OFF.

Collegamento monitor e computer

- Spegnerne l'alimentazione principale del monitor prima di collegare un computer al monitor.
- Accendere prima il computer collegato, quindi accendere l'alimentazione principale del monitor.

Se si accendono il computer e il monitor nell'ordine inverso, la porta COM potrebbe non funzionare.

Per controllare il monitor tramite comandi inviati da un computer collegato tramite cavo RS-232C, utilizzare il comando di controllo. Le istruzioni per il comando di controllo si trovano nel file "External_Control.pdf". Vedere [pagina 75](#).

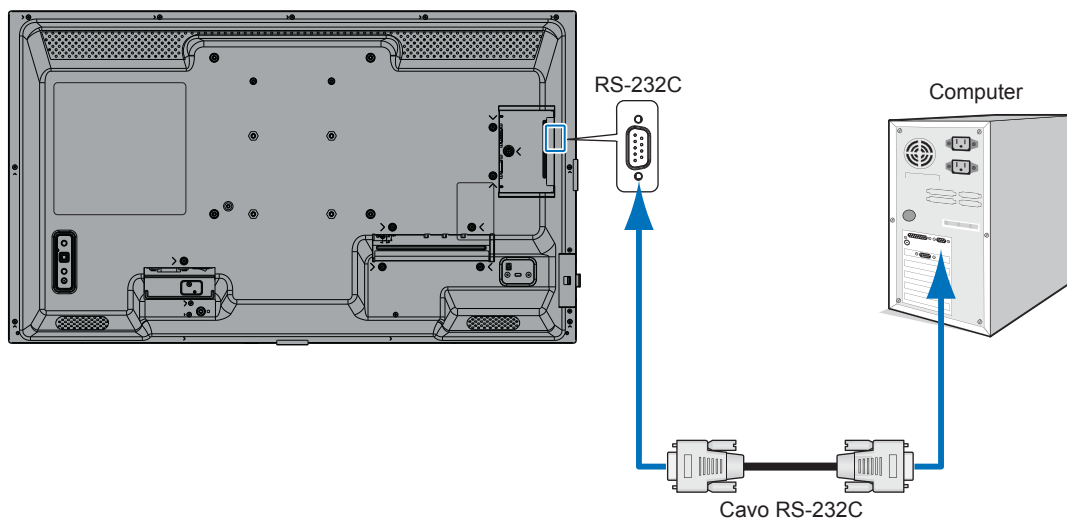

- CONSIGLIO:**
- Se il computer è dotato solo di un connettore per porta seriale a 25 pin, è necessario un adattatore per porta seriale a 25 pin. Per maggiori dettagli, contattare il fornitore.
 - Per l'assegnazione dei pin, vedere "Ingresso/uscita RS-232C".

ASSEGNAZIONE PIN

Ingresso/uscita RS-232C

N. pin	Nome
1	NC
2	RXD
3	TXD
4	NC
5	GND
6	NC
7	NC
8	NC
9	NC

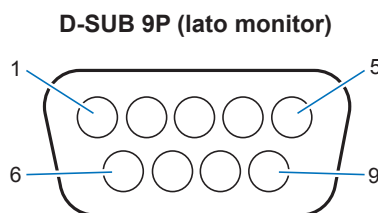

Questo monitor utilizza le linee RXD, TXD e GND per il controllo RS-232C.

Controllo del monitor con un computer (LAN)

Collegamento a una rete

L'utilizzo di un cavo LAN (RJ-45 categoria 5 o superiore) consente di specificare le impostazioni del monitor utilizzando una funzione del server HTTP.

- CONSIGLIO:**
- Quando si utilizza questa funzione, [TERMINALE DI CONTROLLO] in [CONTROLLO ESTERNO] deve essere [LAN] (vedere [pagina 45](#)).
 - Per utilizzare una connessione LAN è necessario assegnare un indirizzo IP (vedere [pagina 41](#)). Il monitor ottiene automaticamente un indirizzo IP quando è connesso a una rete DHCP.

Esempio di collegamento LAN:

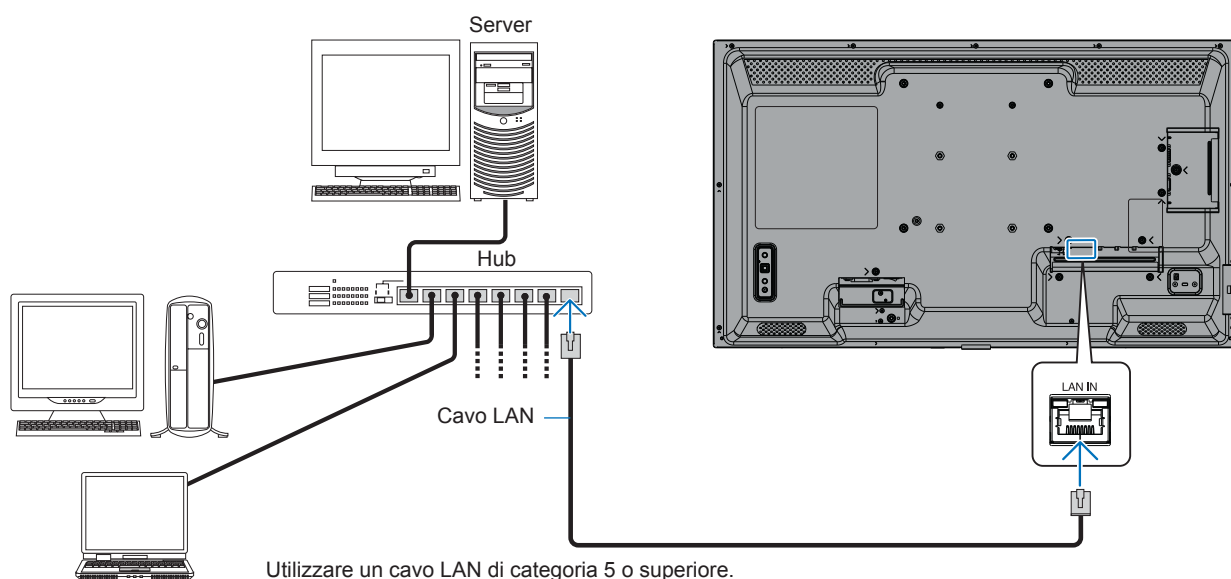

Protezione delle informazioni personali: Informazioni di identificazione personale, come gli indirizzi IP, possono essere salvate sul monitor. Prima di trasferire o smaltire il monitor, cancellare questi dati eseguendo la funzione CONFIG. DI FABBRICA.

Controllo del monitor con un computer (LAN)

■ Browser HTTP

Panoramica

Collegando il monitor a una rete è possibile controllare il monitor in remoto da un computer collegato alla stessa rete.

Questo dispositivo utilizza “JavaScript” e “Cookie” e il browser deve essere impostato per accettare queste funzioni. Per modificare le impostazioni per l'utilizzo di JavaScript e cookie, fare riferimento ai file della guida del browser Web.

Per accedere al server HTTP, avviare un browser Web su un computer collegato alla stessa rete del monitor e immettere il seguente URL nel campo dell'indirizzo Web: `https://<indirizzo IP del monitor>/index.html`

Impostazione rete

- CONSIGLIO:**
- L'indirizzo IP predefinito viene assegnato automaticamente al monitor.
 - È consigliato il software NaViSet Administrator per la gestione dei monitor sulla rete.
 - Se la schermata delle IMPOSTAZIONI DI RETE MONITOR non viene visualizzata nel browser Web, premere i tasti Ctrl+F5 per aggiornare il browser Web (o cancellare la cache).
 - Se il monitor sembra lento nel rispondere ai comandi o ai clic sui pulsanti nel browser, oppure la velocità generale di funzionamento non è accettabile, ciò potrebbe essere dovuto al traffico di rete o alle impostazioni della rete. In tal caso, consultare l'amministratore di rete.
 - Il monitor potrebbe non rispondere se i pulsanti visualizzati sul browser vengono premuti ripetutamente a intervalli rapidi. Se ciò dovesse accadere, attendere un momento e ripetere. Se ancora non si riceve risposta, spegnere e riaccendere il monitor.

Preparazione prima dell'uso

In base al tipo di server proxy e al metodo di impostazione, potrebbe non essere possibile utilizzare un browser che utilizza un server proxy. Sebbene il tipo di server proxy sia un fattore da considerare, è possibile che gli elementi impostati non vengano visualizzati, a seconda dell'efficienza della cache, e che i contenuti impostati dal browser non vengano considerati nel funzionamento. Si consiglia di non utilizzare un server proxy, a meno che l'ambiente di rete non lo richieda.

Gestione dell'indirizzo per l'uso tramite browser

Un nome host può essere utilizzato nei seguenti casi (corrispondente all'indirizzo IP del monitor):

Il nome host deve essere registrato nel sistema dei nomi di dominio (DNS) dall'amministratore di rete. Sarà quindi possibile accedere alle impostazioni di rete del monitor tramite questo nome host registrato utilizzando un browser compatibile.

Se il nome host è stato configurato nel file “HOSTS” del computer utilizzato, è possibile accedere alle impostazioni di rete del monitor tramite questo nome host utilizzando un browser compatibile.

Esempio 1: Se il nome host del monitor è stato impostato su “pd.xxx.co.jp”, l'accesso all'impostazione di rete si ottiene specificando `https://pd.xxx.co.jp/index.html` per l'indirizzo o la colonna di inserimento dell'URL.

Esempio 2: Quando l'indirizzo IP del monitor è “192.168.73.1”, l'accesso si ottiene specificando `https://192.168.73.1/index.html` come indirizzo o come colonna di inserimento dell'URL.

Configurazione per il primo utilizzo del server HTTP

La finestra ENTER NEW HTTP PASSWORD si apre quando si accede al server HTTP per la prima volta. Impostare una password per il server HTTP. La password può essere massimo di 32 caratteri.

Controllo del monitor con un computer (LAN)

Operazione

Accedere al seguente indirizzo per visualizzare HOME,
<https://<indirizzo IP del Monitor>/index.html>

Fare clic su ciascun collegamento nella colonna di sinistra sotto HOME.

TELECOMANDO

Abilitare un'operazione per controllare il monitor equivalente ai tasti del telecomando.

■ Impostazioni del menu OSD nei controlli Web del monitor

Selezionare uno dei collegamenti sul lato sinistro dei controlli Web del monitor per configurare le impostazioni disponibili nel menu OSD del monitor. Vedere [pagina 31](#) per l'elenco completo dei controlli del menu OSD.

[INPUT], [IMMAGINE], [AUDIO], [PROGRAMMA], [RETE], [PROTEGGI], [SISTEMA]

HOME	PICTURE		
REMOTE CONTROL			
INPUT			
PICTURE			
AUDIO			
SCHEDULE			
PROTECT			
SYSTEM			
NETWORK			
MAIL			
SNMP			
AMX			
NAME			
NETWORK SERVICE			
UPDATE FIRMWARE			
	PICTURE MODE		
	<input checked="" type="radio"/> NATIVE	<input type="radio"/> RETAIL	<input type="radio"/> CONFERRING
	<input type="radio"/> HIGHLIGHT	<input type="radio"/> TRANSPORTATION	<input type="radio"/> CUSTOM
	<input type="button" value="APPLY"/>		
	BACKLIGHT	<input type="text" value="70"/>	(0 - 100)
	<input type="button" value="APPLY"/>		
	BACKLIGHT DIMMING	<input type="radio"/> ON	<input type="radio"/> OFF
	<input type="button" value="APPLY"/>		
	VIDEO BLACK LEVEL	<input type="text" value="50"/>	(0 - 100)
	<input type="button" value="APPLY"/>		
	GAMMA	<input checked="" type="radio"/> NATIVE	<input type="radio"/> 2.2
	<input type="radio"/> DICOM SIM.	<input type="radio"/> PROGRAMMABLE1	<input type="radio"/> 2.4
		<input type="radio"/> PROGRAMMABLE2	<input type="radio"/> S GAMMA
		<input type="radio"/> PROGRAMMABLE3	
	<input type="button" value="APPLY"/>		
	COLOR	<input type="text" value="50"/>	(0 - 100)
		<input checked="" type="radio"/> COLOR TEMPERATURE	
		<input type="text" value="100"/>	(100 - 1000)(K) (26 - 100)

CONSIGLIO: I pulsanti nei controlli Web del monitor funzionano come segue:

APPLY: Salva le impostazioni.

CANCEL: Ritorna alle impostazioni precedenti.

CONSIGLIO: CANCEL viene disabilitato dopo aver fatto clic su APPLY.

RELOAD: Ricarica le impostazioni.

RESET: Ripristina le impostazioni iniziali.

Controllo del monitor con un computer (LAN)

■ IMPOSTAZIONI DI RETE

Questa schermata consente di definire le impostazioni di rete.

HOME	NETWORK SETTINGS	
REMOTE CONTROL		
INPUT	IP SETTING <input type="radio"/> AUTO <input checked="" type="radio"/> MANUAL	
PICTURE	IP ADDRESS <input type="text" value="192"/> . <input type="text" value="168"/> . <input type="text" value="0"/> . <input type="text" value="10"/>	
AUDIO	SUBNET MASK <input type="text" value="255"/> . <input type="text" value="255"/> . <input type="text" value="255"/> . <input type="text" value="0"/>	
SCHEDULE	DEFAULT GATEWAY <input type="text"/> . <input type="text"/> . <input type="text"/> . <input type="text"/>	
PROTECT	DNS <input type="radio"/> AUTO <input checked="" type="radio"/> MANUAL	
SYSTEM	DNS PRIMARY <input type="text"/> . <input type="text"/> . <input type="text"/> . <input type="text"/>	
NETWORK	DNS SECONDARY <input type="text"/> . <input type="text"/> . <input type="text"/> . <input type="text"/>	
MAIL		
SNMP		
AMX		
NAME		
NETWORK SERVICE		
UPDATE FIRMWARE		
	<input type="button" value="APPLY"/>	<input type="button" value="RESET"/>

- IMPOST IPSelezionare un'opzione per impostare l'INDIRIZZO IP.
AUTO: Assegna automaticamente un indirizzo IP.
MANUAL: Impostare manualmente un indirizzo IP per il monitor connesso alla rete.
CONSIGLIO: In caso di problemi, consultare l'amministratore di rete.
- INDIRIZZO IPImpostare l'indirizzo IP per il monitor connesso alla rete quando è selezionato [MANUAL] per [IMPOST IP].
- SUBNET MASK.....Impostare i dati della subnet mask per il monitor connesso alla rete quando è selezionato [MANUAL] per [IMPOSTA IP].
- GATEWAY PREDEFINITOImpostare il gateway predefinito per il monitor connesso alla rete quando è selezionato [MANUAL] per [IMPOST IP].
CONSIGLIO: Impostare come [0.0.0.0] per eliminare l'impostazione.
- DNSImpostare per l'impostazione INDIRIZZO IP del server DNS.
AUTO: Il server DNS connesso al monitor assegnerà automaticamente il relativo indirizzo IP.
MANUAL: Immettere manualmente l'indirizzo IP del server DNS connesso al monitor.
- DNS PRINCIPALE.....Immettere le impostazioni del server DNS principale della rete connessa al monitor.
CONSIGLIO: Immettere [0.0.0.0] per eliminare l'impostazione.
- DNS SECONDARIO.....Immettere le impostazioni del server DNS secondario della rete connessa al monitor.
CONSIGLIO: Immettere [0.0.0.0] per eliminare l'impostazione.

Controllo del monitor con un computer (LAN)

■IMPOSTAZIONI POSTA

Questa schermata consente di definire le impostazioni della posta.

Quando le impostazioni per la posta vengono configurate e attivate, il monitor invia notifiche e-mail quando si verifica un errore o se il segnale di ingresso viene perso. Per utilizzare questa funzione il monitor deve essere collegato a una LAN.

Alert Mail Quando si verifica un errore, il monitor invia un messaggio di errore agli indirizzi e-mail elencati nei campi degli indirizzi dei destinatari. Consultare la tabella "Elenco dei messaggi di errore" di seguito.

Il mancato rilevamento di un segnale di ingresso non è considerato un errore. Il monitor invierà un messaggio e-mail di notifica per assenza di segnale solo quando è attivato il messaggio di stato.

Selezionando [ATTIVA] si attiva la funzione Alert Mail.

Selezionando [DISATTIVA] si disattiva la funzione Alert Mail.

Status Message (Messaggio di stato) Questa impostazione è relativa alla possibilità di includere o meno una condizione di assenza di segnale nelle condizioni di avviso.

Selezionando [ATTIVA], Alert Mail invia un messaggio e-mail quando il monitor non riceve alcun segnale o se si verifica un errore.

Selezionando [DISATTIVA], Alert Mail invia un messaggio e-mail solo quando si verifica un errore.

Il messaggio e-mail non viene inviato quando il monitor non riceve alcun segnale.

Sender's Address (Indirizzo mittente) Digitare l'indirizzo del mittente. È possibile utilizzare fino a 60 caratteri alfanumerici e simboli.

SMTP Server (Server SMTP) Inserire il nome del server SMTP da connettere al monitor.

È possibile utilizzare fino a 60 caratteri alfanumerici.

Recipient's Address 1 to 3 Digitare l'indirizzo del destinatario. È possibile utilizzare fino a 60 caratteri (Indirizzo destinatario 1-3) alfanumerici e simboli.

Authentication Method Consente di selezionare il metodo di autenticazione per la trasmissione di posta (Metodo di autenticazione) elettronica.

POP3 Server (Server POP3) Consente di specificare l'indirizzo del server POP3 utilizzato per l'autenticazione del messaggio e-mail.

User Name (Nome utente) Consente di configurare il nome utente per l'accesso al server di autenticazione quando per la trasmissione dei messaggi e-mail è necessaria l'autenticazione. È possibile utilizzare fino a 60 caratteri alfanumerici.

Password Consente di configurare la password per l'accesso al server di autenticazione quando per la trasmissione dei messaggi e-mail è necessaria l'autenticazione. È possibile utilizzare fino a 60 caratteri alfanumerici.

Test Mail (Messaggio di prova) Fare clic su questo pulsante per inviare un messaggio e-mail di prova e verificare che le impostazioni siano corrette.

CONSIGLIO: • Se non si riceve un messaggio e-mail di avviso quando si esegue un Test Mail (Messaggio di prova), verificare che l'indirizzo e-mail del destinatario e le impostazioni della rete e del server siano corretti.

- Se nel messaggio di prova è stato inserito un indirizzo errato, è possibile che non si riceva l'avviso e-mail. In questo caso, verificare che l'indirizzo del destinatario sia corretto.

Elenco messaggi di errore

Numero errore Codice errore	Messaggio e-mail di avviso	Spiegazione	Azione
70h ~ 7Fh	The monitor's power supply is not functioning normally. (L'alimentazione del monitor non sta funzionando correttamente.)	Anomalia della modalità standby	Contattare il fornitore.
90h ~ 9Fh	The monitor's backlight unit is not functioning normally. (L'unità di retroilluminazione del monitor non sta funzionando correttamente.)	Anomalia della retroilluminazione	Contattare il fornitore.
A0h ~ AFh	The monitor is overheated. (Il monitor si è surriscaldato.)	Anomalia di temperatura	Contattare il fornitore.
B0h ~ BFh	The monitor does not receive an input signal. (Il monitor non riceve segnali di ingresso.)	Nessun segnale	Consultare "Immagine assente" in "Risoluzione dei problemi".
D0h	The remaining capacity of the error log decreased. (La capacità rimanente del registro errori è diminuita.)	La dimensione della memoria del registro Proof of Play è pari a 1 ora.	Recuperare un registro utilizzando il comando esterno PD. Vedere pagina 68 .
D1h	The battery for clocks is empty. (La batteria per gli orologi è scarica.)	La batteria è scarica.	Collegare il monitor all'alimentazione per ricaricare la batteria. Impostare nuovamente [DATA & ORA] nel menu OSD.
E0h ~ EFh	A system error occurred in the monitor. (Si è verificato un errore di sistema nel monitor.)	Errore di sistema.	Contattare il fornitore.

Controllo del monitor con un computer (LAN)

■ IMPOSTAZIONI SNMP

Questa schermata consente di configurare le impostazioni SNMP.
SNMP è un protocollo di gestione della rete utilizzato per comunicare con il monitor.
Impostare se si utilizza la funzione SNMP.

HOME	SNMP SETTINGS	
REMOTE CONTROL	SNMP	<input type="radio"/> ENABLE <input checked="" type="radio"/> DISABLE
INPUT	SNMP VERSION	SNMPv2c ▼
PICTURE	COMMUNITY NAME 1	public <input checked="" type="radio"/> READ ONLY <input type="radio"/> READ/WRITE
AUDIO	COMMUNITY NAME 2	public <input checked="" type="radio"/> READ ONLY <input type="radio"/> READ/WRITE
SCHEDULE	COMMUNITY NAME 3	public <input checked="" type="radio"/> READ ONLY <input type="radio"/> READ/WRITE
PROTECT	TRAP	<input type="radio"/> ENABLE <input checked="" type="radio"/> DISABLE
SYSTEM	TRAP ADDRESS	____.____.____.____
NETWORK	TRAP OPTION	<input type="checkbox"/> TEMPERATURE
MAIL		<input type="checkbox"/> POWER
SNMP		<input type="checkbox"/> INVERTER / BACKLIGHT
AMX		<input type="checkbox"/> NO SIGNAL
NAME		<input type="checkbox"/> PROOF OF PLAY
NETWORK SERVICE		<input type="checkbox"/> SYSTEM ERROR
UPDATE FIRMWARE	<input type="button" value="APPLY"/> <input type="button" value="RESET"/>	

VERSIONE SNMP

SNMP v1 Testo in chiaro autenticato per nome della community, non restituisce un messaggio di conferma del trap.

SNMP v2c Testo in chiaro autenticato per nome della community, restituisce un messaggio di conferma del trap..

NOME COMMUNITY

Impostare il nome e il tipo di accesso del gruppo da gestire tramite SNMP.
L'impostazione predefinita del nome della community è "public".

SOLO LETTURA SOLO LETTURA consente solo la lettura delle informazioni.

LETTURA/SCRITTURA..... LETTURA/SCRITTURA consente di leggere e scrivere informazioni.

TRAP

Attiva o disattiva la funzione di trapping.

Se attivato, verrà notificato quanto impostato tramite TRAP OPTION.

INDIRIZZO TRAP

Impostare l'indirizzo di destinazione della notifica e il numero di porta per la funzione di trapping.

TRAP OPTION

Impostare gli eventi da notificare tramite la funzione di trapping.

Casella di controllo	Spiegazione	Codice di errore
Temperatura	Anomalia di temperatura	0xA0, 0xA1, 0xA2
Alimentazione	Anomalia dell'alimentazione	0x70, 0x71, 0x72, 0x78
Inverter/retroilluminazione	Anomalia dell'inverter o della retroilluminazione	0x90, 0x91
Nessun segnale	Nessun segnale	0xB0
PROOF OF PLAY	Ridurre la memoria del registro	0xD0
Errore di sistema	Errore di sistema	0xE0

Controllo del monitor con un computer (LAN)

■IMPOSTAZIONI AMX

Questa schermata consente di configurare le impostazioni AMX.

BEACON AMX..... Impostare per utilizzare il rilevamento da AMX Device Discovery durante la connessione a una rete supportata dal sistema di controllo NetLinx di AMX.

CONSIGLIO:

Quando si utilizza un dispositivo che supporta AMX Device Discovery, tutti i sistemi di controllo AMX NetLinx riconosceranno il dispositivo e scaricheranno il Device Discovery Module appropriato da un server AMX.

Selezionando [ATTIVA] AMX Device Discovery rileverà il dispositivo.

Selezionando [DISATTIVA] AMX Device Discovery non rileverà il dispositivo.

■IMPOSTAZIONI DEL NOME

Questa schermata consente di definire le impostazioni del nome.

NOME MONITOR..... Consente di personalizzare il nome del monitor, fino a un massimo di 16 caratteri. Questo nome viene visualizzato durante la ricerca di dispositivi sulla rete quando si utilizza un'applicazione come NaViSet Administrator. Assegnando un nome univoco al monitor, sarà possibile identificarlo facilmente quando si visualizza un elenco di monitor sulla rete. Il nome predefinito è il nome del modello del monitor.

NOME HOST..... Digitare il nome host della rete nel monitor.
È possibile utilizzare fino a 15 caratteri alfanumerici.

NOME DOMINIO..... Digitare il nome del dominio della rete a cui è connesso il monitor.
È possibile utilizzare fino a 60 caratteri alfanumerici.

■IMPOSTAZIONI DEL SERVIZIO DI RETE

Questa schermata consente di definire le impostazioni del SERVIZIO DI RETE.

PJLink CLASS (CLASSE PJLink)..... Impostare una classe per PJLink*.
CONSIGLIO: PJLink è uno standard per interfacce di rete definito.
<https://pjlink.jbmi.or.jp/index.html>
Questo monitor è disponibile per comando classe1 e classe2.

NOTIFY FUNCTION ENABLE (ATTIVAZIONE FUNZIONE NOTIFICA).. Consente di attivare o disattivare la funzione di notifica delle condizioni della rete del monitor. Questa funzione è solo per i comandi di classe 2.

NOTIFY ADDRESS (INDIRIZZO NOTIFICA)..... Impostare l'indirizzo IP a cui sarà comunicato lo stato di rete del monitor. Questa funzione è solo per i comandi di classe 2.

PJLink PASSWORD (PASSWORD PJLink)..... Impostare una password per PJLink*. La password deve contenere al massimo 32 caratteri. Non dimenticare la password. Se si dimentica la password, contattare il fornitore.

HTTP PASSWORD (PASSWORD HTTP)..... Impostare una password per il server HTTP. La password deve contenere al massimo 10 caratteri.

HTTP PASSWORD ENABLE (ATTIVAZIONE PASSWORD HTTP)..... La password HTTP è necessaria per accedere al server HTTP.
Impostare il nome del monitor come USER NAME (NOME UTENTE) all'inserimento della password.

*Che cos'è PJLink?

PJLink è una standardizzazione del protocollo utilizzato per il controllo dei dispositivi di diversi produttori. Questo protocollo standard è stato definito dalla Japan Business Machine e Information System Industries Association (JBMI) nel 2005.

Il dispositivo supporta tutti i comandi di PJLink.

Controllo del monitor con un computer (LAN)

Comandi

Collegando il monitor tramite RS-232C o collegandolo a una rete tramite LAN, i comandi di controllo vengono trasmessi e ricevuti tra il monitor e un dispositivo collegato. Consente il controllo remoto del monitor da un dispositivo collegato.

Le istruzioni per entrambi i tipi di comandi di controllo possono essere trovate nei documenti esterni.

Per i dettagli di ciascun comando, consultare il manuale sul seguente sito Web.

<https://www.sharp-nec-displays.com/global/index.html>

Interfaccia RS-232C

PROTOCOL	RS-232C
BAUD RATE	9600 [bps]
DATA LENGTH	8 [bits]
PARITY	NONE
STOP BIT	1 [bit]
FLOW CONTROL	NONE

Interfaccia LAN

PROTOCOL	TCP
PORT NUMBER	7142
COMMUNICATION SPEED	Impostazione AUTO (10/100 Mbps)

Comando di controllo ASCII

Questo monitor supporta il comando di controllo, che è elencato in "External_Control.pdf" (vedere [pagina 75](#)), ma supporta anche i comuni comandi di controllo ASCII, utilizzati per controllare il monitor da un computer collegato. Per ulteriori informazioni visitate il nostro sito Web.

CONSIGLIO: Se si spegne il monitor quando [AVVIO RAPIDO] è impostato su [DISATTIVA], il controllo dei comandi ASCII non è disponibile su RS-232C.

Per attivare il controllo dei comandi ASCII quando il monitor è spento, impostare [AVVIO RAPIDO] su [ATTIVA].

Parametro

Comando di ingresso

Nome del segnale di ingresso	Risposta	Parametro
DisplayPort	DisplayPort	DisplayPort
HDMI1	hdmi1	hdmi1 o hdmi
HDMI2	hdmi2	hdmi2
VGA	vga	vga
Media Player	mp	mp

Comando di stato

Risposta	Stato di errore
error:temp	Anomalia di temperatura
error:light	Anomalia dell'inverter o della retroilluminazione
error:system	Errore di sistema

Controllo del monitor con un computer (LAN)

Proof of Play

Questa funzione consente l'invio di messaggi sullo stato attuale del monitor tramite autodiagnosi.

Per la funzione Proof of Play, inclusa l'autodiagnosi, consultare il file "External_Control.pdf". Vedere [pagina 75](#).

Elemento da controllare	Messaggio
① INPUT	DisplayPort, HDMI1, HDMI2, VGA(RGB), Media Player
② Risoluzione	Esempio: (H)1920, (V)1080, (H)3840, (V)2160 o Nessun segnale o segnale non valido
③ Segnale audio	Ingresso audio o Nessun ingresso audio o N/A
④ Immagine	Immagine normale o Nessuna immagine
⑤ USCITA AUDIO	Audio normale o Audio assente
⑥ ORA	(anno)/(mese)/(giorno)/(ore)/(minuti)/(secondi)
⑦ DATI DI ESPANSIONE	00h: normale evento di Proof of Play 01h: l'evento Proof of Play è "ultima accensione" 10h: MEDIA PLAYER è arrestato 11h: MEDIA PLAYER è avviato 12h: MEDIA PLAYER è in pausa 13h: errore di MEDIA PLAYER 40h: rilevata presenza umana (stato del sensore di presenza) 41h: rilevamento della presenza umana cancellato (stato del sensore di presenza)

Esempio:

- ① HDMI1
- ② 3840 x 2160
- ③ Ingresso audio
- ④ Immagine normale
- ⑤ Audio normale
- ⑥ 2024/1/1/0h/0m/0s
- ⑦ 10h: MEDIA PLAYER è arrestato

Risoluzione dei problemi

Problemi relativi all'immagine dello schermo e al segnale video

Nessuna immagine

- Il cavo di segnale deve essere completamente collegato alla scheda video/computer.
- La scheda video deve essere inserita completamente nel relativo alloggiamento.
- Controllare l'interruttore di alimentazione principale, dovrebbe essere in posizione ON.
- Assicurarsi che sia il computer sia il monitor siano accesi.
- Assicurarsi che sia stata selezionata una risoluzione supportata sulla scheda video o sul sistema utilizzato. In caso di dubbi, fare riferimento al manuale utente del controller del display o del sistema per modificare la risoluzione.
- Controllare il monitor e la scheda video in relazione a compatibilità e temporizzazione dei segnali consigliata.
- Controllare che i pin del connettore del cavo di segnale non siano piegati o spinti verso l'interno.
- Il monitor passa automaticamente in modalità standby una volta trascorso il tempo preimpostato dopo la perdita del segnale video. Premere il pulsante di accensione sul telecomando o sul monitor.
- Se si scollega il cavo di segnale all'avvio del computer, le immagini potrebbero non essere visualizzate. Spegnerne il monitor e il computer, quindi collegare il cavo di segnale e accendere computer e monitor.
- Verificare la presenza di contenuti HDCP (High-bandwidth Digital Content Protection). HDCP è un sistema per impedire la copia illegale dei dati video inviati tramite un segnale digitale. Se non si riesce a visualizzare il materiale tramite gli ingressi digitali, ciò non significa necessariamente che il monitor non funzioni correttamente. Con l'implementazione di HDCP, potrebbero verificarsi casi in cui determinati contenuti sono protetti tramite HDCP e potrebbero non essere visualizzati a causa della decisione/intenzione della community HDCP (Digital Content Protection, LLC).
- Alcune schede opzionali non sono compatibili con il monitor. Contattare il fornitore per un elenco di schede opzionali compatibili.
- Assicurarsi che un cavo USB-C sia collegato alla porta USB Type-C1 (upstream). Se il cavo è collegato alla porta USB Type-C2 (downstream), l'immagine non viene visualizzata.
- Quando l'ingresso è USB Type-C1 (upstream), se il LED di alimentazione è acceso o lampeggia in ambra, non è possibile visualizzare un'immagine anche se viene immesso un segnale di ingresso. Se si accende il monitor tramite un segnale in ingresso, impostare [AVVIO RAPIDO] su [ATTIVA]. Se la funzione [AVVIO RAPIDO] è disattivata, accendere il monitor utilizzando il telecomando o i pulsanti sul monitor.

Persistenza dell'immagine

- Non visualizzare un'immagine fissa per un lungo periodo di tempo, poiché ciò potrebbe causare un'immagine residua.

CONSIGLIO: Come per tutti i dispositivi video personali, consigliamo di mostrare immagini in movimento o cambiare le immagini statiche a intervalli regolari ogni volta che lo schermo è inattivo oppure mettere in standby il monitor o spegnerlo quando non è in uso.

Immagine lampeggiante

- Se si utilizza un ripetitore o un distributore di segnale oppure un cavo lungo, l'immagine potrebbe risultare irregolare o lampeggiare per un attimo. In questo caso collegare il cavo direttamente al monitor senza utilizzare un ripetitore o un distributore oppure sostituire il cavo con un cavo di qualità superiore. L'utilizzo di un extender a doppino intrecciato potrebbe causare irregolarità dell'immagine in base all'ambiente in cui si trova il monitor o al cavo utilizzato. Per ulteriori informazioni rivolgersi al proprio fornitore.
- Alcuni cavi HDMI potrebbero non mostrare un'immagine corretta. Se la risoluzione di ingresso è 1920 x 2160, 3840 x 2160 o 4096 x 2160, utilizzare un cavo HDMI che supporti la risoluzione 4K.
- In caso di interferenze con rumori esterni, utilizzare cavi schermati.

Risoluzione dei problemi

L'immagine è instabile, sfocata o apparentemente in movimento

- Il cavo di segnale deve essere completamente collegato al computer.
- Regolare le impostazioni in [REGOLAZIONE] all'interno di [IMMAGINE] controllando l'immagine visualizzata sullo schermo.
- Quando si modifica la modalità di visualizzazione, potrebbe essere necessario regolare nuovamente le impostazioni di regolazione dell'immagine OSD.
- Controllare il monitor e la scheda video in relazione a compatibilità e temporizzazione dei segnali consigliata.
- Se il testo appare distorto, cambiare la modalità video in non interlacciato e usare una frequenza di aggiornamento di 60 Hz.
- L'immagine potrebbe risultare distorta quando si accende il monitor o si modificano le impostazioni.

L'immagine non è riprodotta correttamente

- Utilizzare i controlli di regolazione dell'immagine OSD per aumentare o diminuire la regolazione grossolana.
- A seconda del dispositivo collegato, i colori potrebbero non essere visualizzati correttamente. In questo caso, modificare l'impostazione [FORMATO SEGNALE] su una selezione diversa da [AUTO].
- Assicurarsi che sia stata selezionata una risoluzione supportata sulla scheda video o sul sistema in uso.
- In caso di dubbi, fare riferimento al manuale utente della scheda video o del sistema per modificare la risoluzione.

A seconda del modello specifico dell'immagine, potrebbero apparire delle strisce chiare verticali od orizzontali. Non si tratta di un difetto o di un degrado del prodotto.

La risoluzione selezionata non viene visualizzata correttamente

- Controllare le informazioni OSD per verificare che sia stata selezionata la risoluzione appropriata.
- Se la risoluzione impostata è al di sopra o al di sotto di un intervallo, verrà visualizzata una finestra "FUORI TOLLERANZA" per informare l'utente. Impostare la risoluzione supportata sul computer connesso.

Il contrasto video è troppo alto o troppo basso

- Controllare che sia selezionata l'opzione corretta per [GAMMA VIDEO] in [INPUT-AVANZATE] per il segnale di input (vedere [pagina 34](#)). Ciò si applica solo ai segnali video sugli input DisplayPort e HDMI.

I neri sono frammentati e i bianchi tagliati. Modificare [GAMMA VIDEO] in [SEGNALE GREZZO]. I neri frammentati e i bianchi tagliati si possono verificare se l'opzione [GAMMA VIDEO] del monitor è impostata su [SEGNALE ESPANSO] mentre i livelli di colore del segnale video di origine sono RGB completo (RGB 0-255); ciò provoca la perdita dei dettagli nelle ombre e nelle evidenziazioni e l'immagine appare con un contrasto eccessivamente elevato.

I neri sono grigio scuro e i bianchi sono opachi. Modificare [GAMMA VIDEO] in [SEGNALE ESPANSO]. I neri e bianchi opachi si possono verificare se l'opzione [GAMMA VIDEO] è impostata su [SEGNALE GREZZO] mentre i livelli di colore del segnale video di origine sono RGB limitato (RGB 16-235); ciò impedisce al monitor di raggiungere l'intervallo completo di luminosità e l'immagine risulta con un contrasto ridotto.

Problemi hardware

I pulsanti e il tasto non rispondono

- Scollegare il cavo di alimentazione del monitor dalla presa CA per spegnere e ripristinare il monitor.
- Controllare l'interruttore di alimentazione principale del monitor.

Nessun suono

- Controllare che il cavo audio sia collegato correttamente.
- Verificare se l'opzione [MUTO] è attiva. Utilizzare il telecomando per attivare o disattivare la funzione Muto.
- Controllare se [VOLUME] è impostato su un valore minimo.
- Controllare se il computer supporta un segnale audio tramite DisplayPort. In caso di dubbi, contattare il fornitore.

- Un segnale audio tramite il connettore di uscita audio non può essere regolato con [SURROUND] ed [EQUALIZZATORE] nel menu OSD (vedere [pagina 40](#)).
- Se il dispositivo HDMI-CEC non è collegato, impostare [RICEVITORE AUDIO] su [DISATTIVA] (vedere [pagina 34](#)).

Il telecomando non funziona

- Le batterie potrebbero essere scariche. Sostituire le batterie e poi controllare se il telecomando funziona.
- Controllare che le batterie siano inserite correttamente.
- Verificare che il telecomando sia puntato verso il sensore del telecomando sul monitor.
- Controllare lo stato di [IMPOST BLOCCO] (vedere [pagina 54](#)).
- Il sistema del telecomando potrebbe non funzionare se il sensore del telecomando del monitor è esposto alla luce solare diretta o a una forte illuminazione, oppure se è presente un oggetto nel suo percorso.

La funzione PROGRAMMA/TEMPO SPEGN. AUT. non funziona correttamente

- La funzione [PROGRAMMA] sarà disattivata quando è impostato [TEMPO SPEGN. AUT.].
- Se la funzione [TEMPO SPEGN. AUT.] è attivata e l'alimentazione del monitor viene spenta quando l'alimentazione viene interrotta inaspettatamente, [TEMPO SPEGN. AUT.] verrà reimpostato.

Immagine nevosa, audio scadente in TV

- Controllare il collegamento antenna/cavo. Se necessario, utilizzare un nuovo cavo.

L'hub USB non funziona

- Verificare che il cavo USB sia collegato correttamente. Fare riferimento al manuale utente del dispositivo USB.
- Verificare che la porta USB upstream sul monitor sia collegata alla porta USB downstream sul computer. Assicurarsi che il computer sia acceso [ON] o che [ALIMENTAZIONE USB] sia impostato su [ON].

Interferenza in TV

- Controllare la schermatura dei componenti, allontanarsi dal monitor se necessario.

Il controllo USB o RS-232C o LAN non è disponibile

- Controllare RS-232C (tipo inverso) o il cavo LAN. Per il collegamento è necessario un cavo LAN di categoria 5 o superiore.

Il monitor entra automaticamente in standby

- Controllare l'impostazione [TEMPO SPEGN. AUT.] (vedere [pagina 41](#)).
- Impostare la funzione [CEC] su [OFF]. Il monitor potrebbe entrare in stato di standby quando un dispositivo collegato supportato da HDMI-CEC entra in standby.
- Controllare [POTENZA] in [INFORMAZ PROGRAMMA].

La funzione Media Player non riconosce l'unità flash USB

- Verificare che un'unità flash USB sia collegata alla porta USB.
- Controllare il formato file dell'unità flash USB se non viene riconosciuto dal monitor.

■Schemi LED di alimentazione

Il LED di alimentazione sul monitor non è acceso (non si vede il colore blu o rosso) (vedere [pagina 25](#))

- Assicurarsi che il cavo di alimentazione sia correttamente collegato al monitor e alla presa a muro e che l'interruttore di alimentazione principale del monitor sia su ON.
- Assicurarsi che il computer non sia in modalità di risparmio energetico (toccare la tastiera o muovere il mouse).
- Verificare che [SPIA ACCENSIONE] sia impostato su [ON] nelle impostazioni [SISTEMA] del menu OSD (vedere [pagina 46](#)).

I colori dei LED di alimentazione, ad eccezione del blu, lampeggiano o si illuminano

- Potrebbe essersi verificato un guasto. Contattare il fornitore.
- Se il monitor è spento perché la temperatura interna è superiore alla normale temperatura di esercizio, il LED di alimentazione lampeggerà in rosso sei volte. Lasciare raffreddare il monitor per alcuni minuti, quindi riaccenderlo.
- Il monitor potrebbe essere in standby. Premere il pulsante di accensione sul telecomando o sul monitor.

Specifiche

■ Elenco segnali compatibili

Nome segnale	Risoluzione	Frequenza di scansione		HDMI		DisplayPort	VGA (RGB)	Osservazioni
		Orizzontale	Verticale	MOD01	MOD02			
VGA	640 x 480	31,5 kHz	60 Hz	Si	Si	Si	Si	
SVGA	800 x 600	37,9 kHz	60 Hz	Si	Si	Si	Si	
XGA	1024 x 768	48,4 kHz	60 Hz	Si	Si	Si	Si	
HD	1280 x 720	45,0 kHz	60 Hz	Si	Si	Si	Si	
WXGA	1280 x 768	47,8 kHz	60 Hz	Si	No	Si	Si	
	1280 x 800	49,7 kHz	60 Hz	Si	Si	Si	Si	
SXGA	1280 x 1024	64 kHz	60 Hz	Si	Si	Si	Si	
WXGA	1360 x 768	47,7 kHz	60 Hz	Si	No	Si	Si	
	1366 x 768	47,7 kHz	60 Hz	Si	No	Si	Si	
SXGA+	1400 x 1050	65,3 kHz	60 Hz	Si	Si	Si	Si	
WXGA+	1440 x 900	55,9 kHz	60 Hz	Si	Si	Si	Si	
UXGA	1600 x 1200	75,0 kHz	60 Hz	Si	Si	Si	Si	
WSXGA+	1680 x 1050	65,3 kHz	60 Hz	Si	Si	Si	Si	
Full HD	1920 x 1080	67,5 kHz	60 Hz	Si	Si	Si	Si	Risoluzione consigliata
WUXGA	1920 x 1200	74,6 kHz	60 Hz	No	Si	Si	Si	Immagine compressa
4K/2	1920 x 2160	133,3 kHz	60 Hz	No	Si	No	No	Immagine compressa
4K	3840 x 2160	54,0 kHz	24 Hz	Si	Si	Si	No	Immagine compressa
	3840 x 2160	56,3 kHz	25 Hz	Si	Si	Si	No	Immagine compressa
	3840 x 2160	65,7 kHz	30 Hz	No	No	Si	No	Immagine compressa
	3840 x 2160	67,5 kHz	30 Hz	Si	Si	Si	No	Immagine compressa
	3840 x 2160	112,5 kHz	50 Hz	No	Si	Si*	No	Immagine compressa
	3840 x 2160	133,3 kHz	60 Hz	No	No	Si*	No	Immagine compressa
	3840 x 2160	135,0 kHz	60 Hz	No	Si	Si*	No	Immagine compressa
	4096 x 2160	54,0 kHz	24 Hz	Si	Si	Si	No	Immagine compressa
	4096 x 2160	56,3 kHz	25 Hz	No	Si	Si	No	Immagine compressa
	4096 x 2160	67,5 kHz	30 Hz	No	Si	Si	No	Immagine compressa
	4096 x 2160	112,5 kHz	50 Hz	No	Si	Si*	No	Immagine compressa
	4096 x 2160	135,0 kHz	60 Hz	No	Si	Si*	No	Immagine compressa
HDTV (1080p)	1920 x 1080	27,0 kHz	24 Hz	Si	Si	Si	No	
	1920 x 1080	28,1 kHz	25 Hz	Si	Si	Si	No	
	1920 x 1080	33,8 kHz	30 Hz	Si	Si	Si	No	
	1920 x 1080	56,3 kHz	50 Hz	Si	Si	Si	No	
	1920 x 1080	67,5 kHz	60 Hz	Si	Si	Si	No	
HDTV (1080i)	1920 x 1080 (interlace)	28,1 kHz	50 Hz	Si	Si	Si	No	
	1920 x 1080 (interlace)	33,8 kHz	60 Hz	Si	Si	Si	No	
HDTV (720p)	1280 x 720	37,5 kHz	50 Hz	Si	Si	Si	No	
	1280 x 720	45,0 kHz	60 Hz	Si	Si	Si	No	
SDTV (576p)	720 x 576	31,3 kHz	50 Hz	Si	Si	Si	No	
SDTV (480p)	720 x 480	31,5 kHz	60 Hz	Si	Si	Si	No	
SDTV (576i)	720 x 576 (interlace)	15,6 kHz	50 Hz	Si	Si	No	No	
SDTV (480i)	720 x 480 (interlace)	15,7 kHz	60 Hz	Si	Si	No	No	

*: è impostato solo HBR2.

- CONSIGLIO:**
- In base alla risoluzione del segnale di ingresso, i caratteri possono apparire sfocati o i numeri deformati.
 - A seconda della scheda video o del driver in uso, l'immagine potrebbe non essere visualizzata correttamente.

Specifiche

■ Specifiche del prodotto

Modello	PN-M322	
Componente LCD	LCD TFT classe 32" [diagonale da 31-1/2" (80,13 cm)]	
Max risoluzione (pixel)	1920 x 1080	
Max colori	Circa 16 milioni di colori	
Passo pixel	0,364 mm (orizzontale) × 0,364 mm (verticale)	
Luminosità (tipica)	450 cd/m ² *1	
Rapporto di contrasto (tipico)	4000:1	
Angolo di visione	178° destra/sinistra/su/giù (rapporto di contrasto ≥ 10)	
Area attiva dello schermo pollici (mm)	27-1/2 (L) x 15-7/16 (A) (698,40 x 392,85)	
Tempo di risposta	8,0 ms (da grigio a grigio, in media)	
Plug and play	VESA	
Terminali di ingresso		
	Video/Audio	DisplayPort x 1 HDMI x 2 VGA(RGB) x 1
	Seriale (RS-232C)	D-sub 9 pin x 1
	Remoto	Φ3.5 mm mini stereo jack x 1
Terminali di uscita		
	Audio	HDMI x 1 Φ3.5 mm mini stereo jack x 1
Terminale USB	USB 2.0 (USB Type-A) x 1	
Terminale LAN	10 BASE-T/100 BASE-TX	
Terminale di alimentazione	5 V, 2 A (USB Type-A)	
Uscita altoparlante	5 W + 5 W	
Requisiti di alimentazione	CA 100 - 240 V, 0,8 - 0,3 A, 50/60 Hz	
Temperatura di esercizio*2	Da 0 °C a 40 °C (da 32 °F a 104 °F)	
Umidità di esercizio	Da 20% a 80% (senza condensa)	
Altitudine di esercizio	3000 m o meno	
Temperatura di immagazzinaggio	Da -20 °C a 60 °C (da -4 °F a 140 °F)	
Umidità di immagazzinaggio	Da 10% a 80% (senza condensa)/90% - 3,5% x (Temp - 40 °C) relativa a oltre 40 °C	
Consumo energetico*3 (modalità max/standby in rete**/ modalità standby*5/modalità spento)	40 W (75 W/2,0 W/0,5 W/0,0 W)	
Dimensioni (escluse le sporgenze) pollici (mm)	Circa 28-5/8 (L) x 2-5/8 (P) x 16-3/4 (A) (726,5 x 66,5 x 425,4)	
Peso libbre (kg)	Circa 13,9 (6,3)	

*1: La luminosità dipende dalla modalità di input e da altre impostazioni dell'immagine.

Il livello di luminosità diminuirà nel tempo. A causa della natura dell'apparecchiatura, non è possibile mantenere con precisione un livello di luminosità costante.

*2: Le condizioni di temperatura potrebbero cambiare quando si utilizza il monitor insieme alle apparecchiature opzionali consigliate da SHARP. In tali casi, verificare le condizioni di temperatura specificate dalle apparecchiature opzionali.

*3: Impostazione di fabbrica. (Quando non è collegata alcuna parte opzionale).

*4: Tempo per la funzione di gestione dell'alimentazione: 10 secondi.

*5: Tempo per la funzione di gestione dell'alimentazione: 3 minuti e 10 secondi.

Nell'ambito della nostra politica di miglioramento continuo, SHARP si riserva il diritto di apportare modifiche al design e alle specifiche per migliorare il prodotto senza preavviso. I valori indicati nelle specifiche delle prestazioni sono valori nominali delle unità di produzione. Potrebbero esserci delle deviazioni da questi valori nelle singole unità.

■Disegni dimensionali

Tenere presente che i valori indicati sono valori approssimativi.

(Unità: mm)

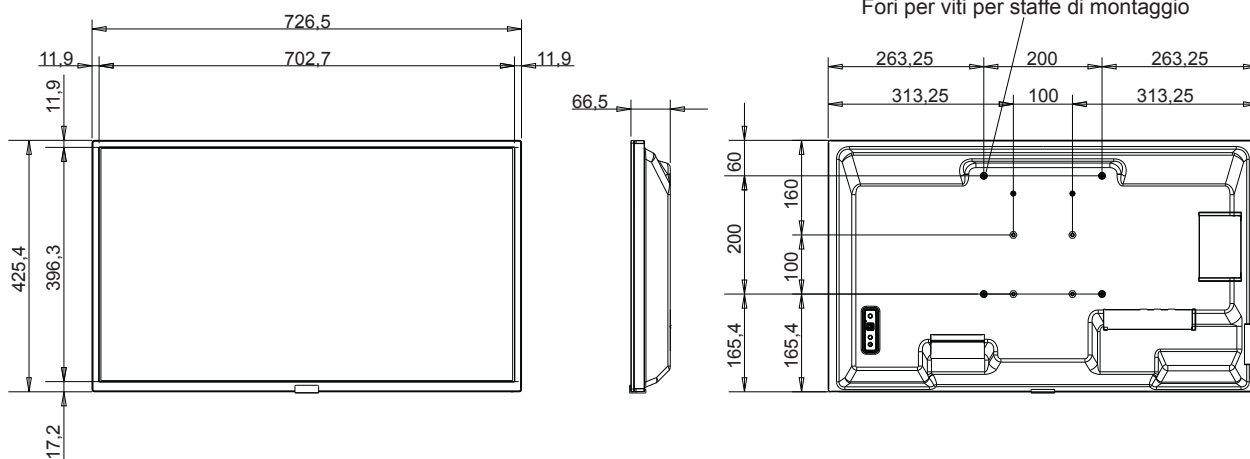

* Durante il montaggio del monitor, assicurarsi di utilizzare una staffa di montaggio a parete conforme al metodo di montaggio compatibile con VESA. SHARP consiglia di utilizzare viti M4 e di stringerle.

Per un passo di 7-7/8 pollici (200 mm), tenere presente che la profondità del foro per le viti del monitor è di 3/8 pollici (10 mm). La vite e il foro devono unirsi con una filettatura lunga più di 1/4 di pollici (6 mm).

Per un passo di 3-15/16 pollici (100 mm), tenere presente che la profondità del foro per le viti del monitor è di 9/16 pollici (14 mm). La vite e il foro devono unirsi con una filettatura lunga più di 3/8 di pollici (10 mm).

Un montaggio non corretto può causare la caduta del prodotto, con conseguenti gravi lesioni alle persone e danni al prodotto stesso.

Utilizzare una staffa approvata secondo lo standard UL1678 e che possa sostenere almeno 4 volte o più il peso del monitor.

Appendice-A Risorse esterne

Di seguito sono elencati ulteriori documenti e accessori con specifiche, nonché applicazioni software opzionali a cui si fa riferimento nel presente manuale del prodotto.

■ Siti Web regionali

Globale: <https://www.sharp-nec-displays.com/global/>

Nord America: <https://www.sharppusa.com/>

Europa, Russia, Medio Oriente e Africa: <https://www.sharppnecdisplays.eu>

■ Documentazione aggiuntiva

Documento PDF “Controllo esterno”

Questo documento definisce il protocollo di comunicazione per il controllo esterno e l'interrogazione del monitor tramite RS-232C o LAN. Il protocollo utilizza un codice binario codificato e richiede il calcolo dei checksum; la maggior parte delle funzionalità del monitor può essere controllata tramite questi comandi. Per le applicazioni meno impegnative è disponibile anche un protocollo più semplice (vedere sotto).

Questo documento è disponibile per il download dal nostro sito Web nella regione di appartenenza.

È disponibile anche un SDK (Software Development Kit) basato sul linguaggio di programmazione Python che incapsula questo protocollo di comunicazione in una libreria Python per uno sviluppo rapido.

<https://github.com/SharpNECDisplaySolutions/necpdsdk>

Documento PDF “ASCII Control Command - Reference Manual”

Questo documento definisce il protocollo di comunicazione per il controllo esterno delle funzioni di base del monitor tramite LAN utilizzando una semplice sintassi simile a quella inglese. È adatto per una facile integrazione nei sistemi di controllo esistenti. Sono disponibili funzionalità quali il controllo e l'interrogazione dello stato di alimentazione, degli ingressi video, del volume e dello stato. Il protocollo utilizza la codifica ASCII e non richiede il calcolo dei checksum.

Questo documento è disponibile per il download dal nostro sito Web nella regione di appartenenza.

■ Software



Software Display Wall Calibrator

Questo software consente una configurazione avanzata del videowall e una corrispondenza precisa dei colori mediante la calibrazione dei monitor tramite un sensore di colore esterno. È utile quando si configurano installazioni multi-monitor, come un videowall, per ottenere la migliore luminosità e corrispondenza cromatica possibile tra schermi e impostazioni di configurazione applicabili al videowall. Il software, disponibile per Microsoft Windows e macOS, è acquistabile e potrebbe richiedere l'uso di un sensore di colore esterno supportato. Contattare un rivenditore autorizzato o visitare il nostro sito Web nella regione di appartenenza per informazioni su acquisto e disponibilità.



Software NaViSet Administrator

Questo software gratuito è un sistema di controllo, monitoraggio e gestione delle risorse basato su rete avanzato e potente per monitor e proiettori. Il software è disponibile per Microsoft Windows e macOS.

L'ultima versione del software NaViSet Administrator è disponibile. Per ulteriori informazioni, contattare il proprio rivenditore.

Information Display Downloader

Questo software fornisce le applicazioni e il firmware più recenti per mantenere aggiornato il monitor. Questo software è disponibile per Microsoft Windows. Information Display Downloader può essere scaricato dal seguente sito Web SHARP.

<https://business.sharppusa.com/product-downloads>

<https://www.sharp.eu/download-centre>

Precauzioni di montaggio (per rivenditori e tecnici dell'assistenza SHARP)

Leggere attentamente "Precauzioni di sicurezza e manutenzione" prima dell'installazione.

Il montaggio del monitor richiede esperienza e il lavoro deve essere eseguito con attenzione da un tecnico dell'assistenza qualificato in conformità con la sezione.

Durante il montaggio a parete o a soffitto, tenere presente quanto segue:

- Si consigliano interfacce di montaggio conformi allo standard UL1678 in Nord America.
- Per informazioni dettagliate, fare riferimento alle istruzioni fornite con l'apparecchiatura di montaggio.

Si consiglia vivamente di utilizzare le viti mostrate di seguito.

Se si utilizzano viti più lunghe di quelle indicate di seguito, controllare la profondità del foro.

- Questo monitor e la staffa devono essere installati su una parete che può sostenere un peso almeno 4 volte pari al peso del monitor. Eseguire l'installazione scegliendo il metodo più adatto al materiale e alla struttura.
- Non utilizzare un avvitatore a impatto.
- Dopo il montaggio, controllare attentamente che il monitor sia fissato e che non possa staccarsi dalla parete o dal supporto.

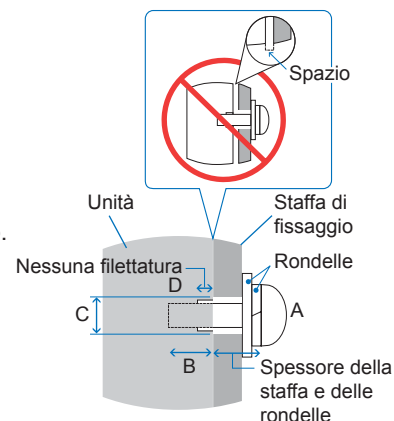

Passo interfaccia di montaggio	Dimensione vite		Foro staffa (C)	Nessuna filettatura (D)	Forza di fissaggio consigliata
	(A)	(B)			
3-15/16 x 3-15/16 pollici (100 x 100 mm)	M4	3/8 - 9/16 pollici (10 - 14 mm)	≤ Ø 6 mm	1/4 pollici (6 mm)	120-190 N•cm
7-7/8 x 7-7/8 pollici (200 x 200 mm)		1/4 - 3/8 pollici (6 - 10 mm)		1/16 pollici (2 mm)	

■ Collegamento degli accessori di montaggio

Fare attenzione a non inclinare il monitor quando si collegano gli accessori.

1. Collegamento degli accessori di montaggio

Fare attenzione a non inclinare il monitor quando si collegano gli accessori.

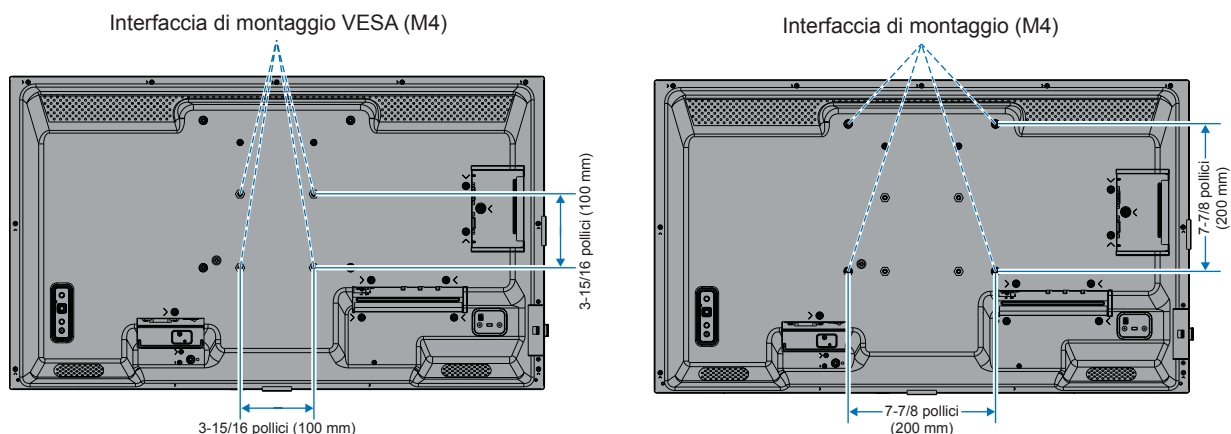

Gli accessori di montaggio possono essere collegati al monitor rivolto verso il basso. Per evitare di graffiare il pannello LCD, posizionare sempre un panno morbido, ad esempio una coperta più grande dell'area dello schermo del monitor, sul tavolo prima di appoggiare il monitor a faccia in giù. Assicuratevi che sul tavolo non ci sia nulla che possa danneggiare il monitor.

- CONSIGLIO:**
- Prima dell'installazione, posizionare il monitor a faccia in giù su una superficie piana e uniforme che sia più grande dello schermo del monitor. Utilizzare un tavolo robusto che possa sostenere facilmente il peso del monitor.
 - Per evitare di graffiare il pannello LCD, posizionare sempre un panno morbido, ad esempio una coperta più grande dell'area dello schermo del monitor, sul tavolo prima di appoggiare il monitor a faccia in giù durante l'installazione del supporto del monitor o il montaggio degli accessori.

Precauzioni di montaggio (per rivenditori e tecnici dell'assistenza SHARP)

■ Installazione di un supporto da tavolo opzionale

Per l'installazione, seguire le istruzioni fornite con il supporto. Utilizzare solo i dispositivi consigliati dal produttore.

- CONSIGLIO:**
- Il monitor può essere utilizzato solo in orientamento orizzontale con il supporto da tavolo.
 - Utilizzare PN-ST321/ST-32M.
 - I supporti non sono disponibili per l'Australia e la Nuova Zelanda.

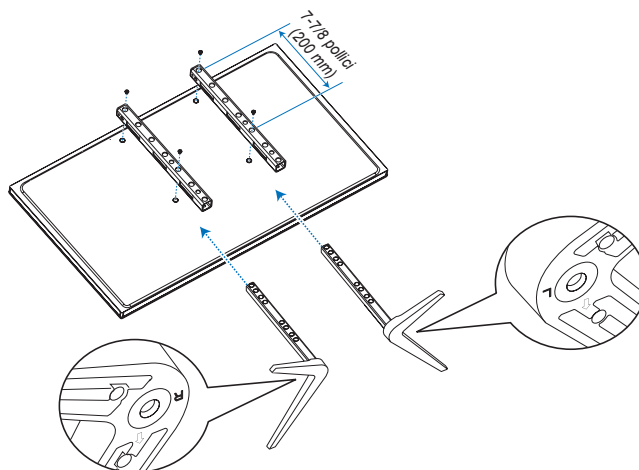

Regolazione in altezza

1. Le linee sull'asta del supporto sono indicatori della regolazione dell'altezza (**Figura 1**). Regolare il tubo in base alle linee.



Figura 1

2. Installare l'asta del supporto e il tubo con le viti in dotazione. Serrare le viti negli appositi due fori sul tubo (**Figura 2**).

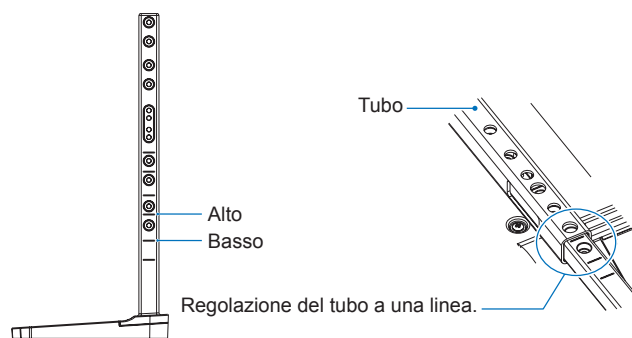

Figura 2

Informazioni del produttore su riciclaggio ed energia

Siamo profondamente impegnati verso la protezione ambientale e riteniamo il riciclaggio una delle principali priorità della nostra società nel tentativo di ridurre al minimo l'impatto sull'ambiente. Siamo impegnati nello sviluppo di prodotti ecosostenibili e ci impegniamo costantemente a definire e rispettare gli standard indipendenti più recenti di agenzie quali ISO (International Organization for Standardization) e TCO (Swedish Trades Union).

Risparmio energetico

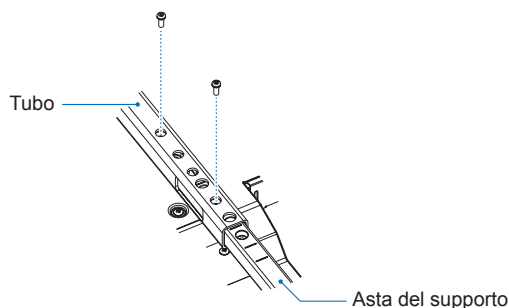
Questo monitor è dotato di una funzionalità avanzata di risparmio energetico. Quando un segnale di gestione dell'alimentazione del display viene inviato al monitor, viene attivata la modalità di risparmio energetico. Il monitor entra in una modalità di risparmio energetico.

Per ulteriori informazioni visitare:

<https://www.sharppusa.com/> (in USA)

<https://www.sharpnecdisplays.eu> (in Europa)

<https://www.sharp-nec-displays.com/global/index.html> (Globale)

SHARP
SHARP CORPORATION