

SHARP®

PROIETTORE DI DATI

MODELLO

PG-F317X

MANUALE DI ISTRUZIONI

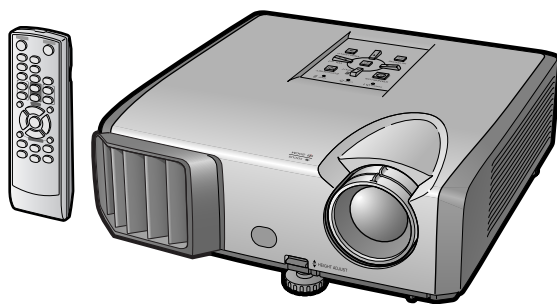

PJLink™

Introduzione

Avvio rapido

Installazione

Collegamenti

Operazioni di base

Caratteristiche utili

Appendice



IMPORTANTE

- Per poter denunciare lo smarrimento o il furto del proiettore, si consiglia di annotare il numero di modello e seriale riportato sul fondo del proiettore stesso e di custodire tali informazioni.
- Prima di riciclare il materiale di imballaggio, controllare attentamente il contenuto della confezione con la lista di “Accessori forniti” a pagina **11**.

Modello n.:

Serie n.:

SPECIAL NOTE FOR USERS IN THE U.K.

The mains lead of this product is fitted with a non-rewireable (moulded) plug incorporating a 10A fuse. Should the fuse need to be replaced, a BSI or ASTA approved BS 1362 fuse marked  or  and of the same rating as above, which is also indicated on the pin face of the plug, must be used.

Always refit the fuse cover after replacing the fuse. Never use the plug without the fuse cover fitted.

In the unlikely event of the socket outlet in your home not being compatible with the plug supplied, cut off the mains plug and fit an appropriate type.

DANGER:

The fuse from the cut-off plug should be removed and the cut-off plug destroyed immediately and disposed of in a safe manner.

Under no circumstances should the cut-off plug be inserted elsewhere into a 13A socket outlet, as a serious electric shock may occur.

To fit an appropriate plug to the mains lead, follow the instructions below:

WARNING:

THIS APPARATUS MUST BE EARTHED.

IMPORTANT:

The wires in this mains lead are coloured in accordance with the following code:

Green-and-yellow	: Earth
Blue	: Neutral
Brown	: Live

As the colours of the wires in the mains lead of this apparatus may not correspond with the coloured markings identifying the terminals in your plug proceed as follows:

- The wire which is coloured green-and-yellow must be connected to the terminal in the plug which is marked by the letter E or by the safety earth symbol  or coloured green or green-and-yellow.
- The wire which is coloured blue must be connected to the terminal which is marked with the letter N or coloured black.
- The wire which is coloured brown must be connected to the terminal which is marked with the letter L or coloured red.

IF YOU HAVE ANY DOUBT, CONSULT A QUALIFIED ELECTRICIAN.

The supplied CD-ROM contains operation instructions in English, German, French, Spanish, Italian, Dutch, Swedish, Portuguese, Chinese, Korean and Arabic. Carefully read through the operation instructions before operating the projector.

Die mitgelieferte CD-ROM enthält Bedienungsanleitungen in Englisch, Deutsch, Französisch, Spanisch, Italienisch, Niederländisch, Schwedisch, Portugiesisch, Chinesisch, Koreanisch und Arabisch. Bitte lesen Sie die Bedienungsanleitung vor der Verwendung des Projektors sorgfältig durch.

Le CD-ROM fourni contient les instructions de fonctionnement en anglais, allemand, français, espagnol, italien, néerlandais, suédois, portugais, chinois, coréen et arabe. Veuillez lire attentivement ces instructions avant de faire fonctionner le projecteur.

El CD-ROM suministrado contiene instrucciones de operación en inglés, alemán, francés, español, italiano, holandés, sueco, portugués, chino, coreano y árabe. Lea cuidadosamente las instrucciones de operación antes de utilizar el proyector.

Il CD-ROM in dotazione contiene istruzioni per l'uso in inglese, tedesco, francese, spagnolo, italiano, olandese, svedese, portoghese, cinese, coreano e arabo. Leggere attentamente le istruzioni per l'uso prima di usare il proiettore.

De meegeleverde CD-ROM bevat handleidingen in het Engels, Duits, Frans, Spaans, Italiaans, Nederlands, Zweeds, Portugees, Chinees, Koreaans en Arabisch. Lees de handleiding zorgvuldig door voor u de projector in gebruik neemt.

Den medföljande CD-ROM-skivan innehåller bruksanvisningar på engelska, tyska, franska, spanska, italienska, holländska, svenska, portugisiska, kinesiska, koreanska och arabiska. Läs noga igenom bruksanvisningen innan projektorn tas i bruk.

O CD-ROM fornecido contém instruções de operação em Inglês, Alemão, Francês, Espanhol, Italiano, Holandês, Sueco, Português, Chinês, Coreano e Árabe. Leia cuidadosamente todas as instruções de operação antes de operar o projetor.

附送之CD-ROM光碟中，有用英文、德文、法文、西班牙文、意大利文、荷蘭文、瑞典文、葡萄牙文、中文、韓國文和阿拉伯文所寫的使用說明書。在操作本投影機之前，請務必仔細閱讀整本使用說明書。

제공된 CD-ROM에는 영어, 독일어, 프랑스어, 스페인어, 이탈리아어, 네덜란드어, 스웨덴어, 포르투갈어, 중국어, 한국어 그리고 아라비아어로 작성된 조작 설명서가 포함되어 있습니다. 프로젝터를 조작하기 전에 조작 지침을 상세하게 숙지하십시오.

يحتوي القرص المضغوط المرفق مع المنتج على تعليمات التشغيل باللغة الإنجليزية، الألمانية، الفرنسية، الإسبانية، الإيطالية، الهولندية، السويدية، البرتغالية، الصينية، الكورية والعربية. برجاء قراءة تعليمات التشغيل بعناية قبل الشروع في تشغيل جهاز الإسقاط.

Prima di utilizzare il proiettore, leggere con attenzione il presente manuale di istruzioni.

Introduzione

ITALIANO

ATTENZIONE: Sorgente di luce ad elevata brillantezza. Non fissare lo sguardo sul fascio di luce e non guardarlo direttamente. Prestare particolare attenzione per evitare che i bambini guardino direttamente nella direzione del fascio luminoso.



ATTENZIONE: Per ridurre il rischio di incendi o di scosse elettriche, non esporre questo prodotto alla pioggia o all'umidità.

	<p>ATTENZIONE</p> <p>RISCHIO DI SCOSSE ELETTRICHE. NON RIMUOVERE LE VITI, SALVO QUELLE INDICATE PER L'EFFETTUAZIONE DELL'ASSISTENZA DA PARTE DELL'UTENTE.</p>	
<p>ATTENZIONE: PER RIDURRE IL RISCHIO DI SCOSSE ELETTRICHE, NON RIMUOVERE IL COPERCHIO. AD ECCEZIONE DELL' UNITÀ LAMPADA, NESSUN COMPONENTE PUÒ ESSERE SOTTOPOSTO ALL' ASSISTENZA TECNICA DA PARTE DELL'UTENTE. PER L' ASSISTENZA TECNICA, RIVOLGERSI A PERSONALE QUALIFICATO.</p>		



Il simbolo con il fulmine con la punta a freccia all'interno di un triangolo equilatero serve per avvertire l'utente della presenza di "tensione pericolosa" non isolata, all' interno dell' involucro del prodotto; essa risulterà essere di entità sufficiente a dare luogo a rischi di scosse elettriche per le persone.



Il simbolo con il punto esclamativo all'interno di un triangolo equilatero serve per avvertire l'utente della presenza di istruzioni di rilievo per il funzionamento e la manutenzione (l'assistenza tecnica) nella documentazione fornita unitamente al prodotto.

ATTENZIONE:

Questo è un prodotto di Classe A. In un ambiente domestico questo prodotto può causare interferenze radio, nel qual caso l'utilizzatore può essere tenuto a prendere provvedimenti adeguati.

SMALTIMENTO DEL PRODOTTO

Questo prodotto utilizza una saldatura a stagno e piombo, e la lampada contiene un piccolo quantitativo di mercurio. Lo smaltimento di questi materiali potrebbe essere regolamentato da norme istituite per la tutela dell'ambiente. Per informazioni sullo smaltimento o sul riciclaggio, rivolgersi alle autorità locali, all'Associazione delle Industrie Elettroniche sul sito www.eiae.org, all'Ente di Riciclaggio Lampade sul sito www.lamprecycle.org, oppure alla Sharp all'indirizzo 1-800-BE-SHARP.

SOLO STATI UNITI

Attenzione durante la sostituzione della lampada

Vedere "Sostituzione della lampada", a pagina **55**.

Questo proiettore SHARP utilizza un chip DLP®. Questo sofisticatissimo pannello contiene 786.432 pixel (microspecchi). Al pari di altri grandi apparecchi elettronici ad alta tecnologia quali i televisori muniti di schermo di grandi dimensioni, i sistemi video e le videocamere, questo apparecchio deve essere conforme ad alcune tolleranze accettabili.

Questa unità presenta alcuni pixel inattivi all'interno di tolleranze accettabili che possono produrre puntini inattivi sullo schermo dell'immagine. Ciò non si ripercuote sulla qualità dell'immagine o sulle aspettative di durata dell'unità.

Legale mandatario per il mercato comune nell'Unione Europea

SHARP ELECTRONICS (Europe) GmbH
Sonninstraße 3, D-20097 Hamburg

SOLTANTO UE

Come leggere questo manuale di istruzioni

- Le specifiche possono variare leggermente in base al modello. Tuttavia è possibile collegare e utilizzare tutti i modelli allo stesso modo.
- In questo manuale di istruzioni, le illustrazioni e le schermate di visualizzazione sono semplificate per maggiore chiarezza e potrebbero differenziarsi leggermente dalla schermata effettivamente visualizzata a schermo.

Utilizzo della schermata del menu

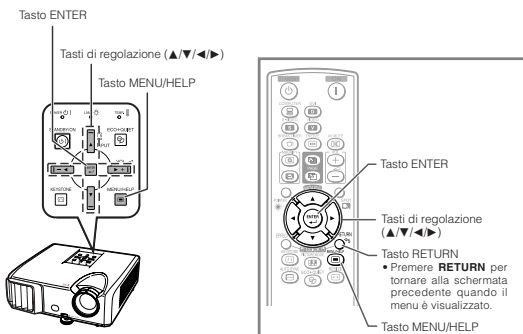

Tasti usati in questa operazione

Selezioni del menu (regolazioni)

Esempio: Regolazione della "Luminos.".

• Questa operazione può essere eseguita anche utilizzando i tasti sul proiettore.

- 1 Premere **MENU/HELP**
 - Viene visualizzata la schermata del menu "Immagine" per il modo Ingresso selezionato.
- 2 Premere **▶ ◀** e selezionare "Immagine" per effettuare la regolazione.

Esempio: Menu dello schermo "Immagine" per l'ingresso COMPUTER (RGB)



Tasti usati in questo passaggio

Visualizzazione su schermo

Informazioni...Indica le precauzioni da adottare per utilizzare il proiettore.

Nota.....Indica ulteriori informazioni per impostare e utilizzare il proiettore.

Per riferimento futuro

Manutenzione

➔ **Pag. 52**

Risoluzione dei problemi

➔ **Pagg. 60 e 61**

Indice

➔ **Pag. 65**

Sommario

Operazioni preliminari

Introduzione

Come leggere questo manuale di istruzioni ...	3
Sommario	4
NORME DI SICUREZZA IMPORTANTI ...	6
Come accedere alla versione in PDF dei manuali di istruzioni	10
Accessori	11
Nomi di parti e funzioni	12
Proiettore	12
Vista posteriore	13
Inserimento delle batterie	15
Raggio d'uso	15

Avvio rapido

Avvio rapido	16
Installazione e proiezione	16

Installazione

Installazione del proiettore	18
Installazione del proiettore	18
Installazione standard (Proiezione frontale) ...	18
Installazione a soffitto	18
Modalità di proiezione (Modo PRO)	19
Dimensioni dello schermo e distanza di proiezione ...	20

Collegamenti

Come connettere il proiettore agli altri dispositivi	21
Controllo del proiettore tramite un computer	24
Collegamento del cavo di alimentazione ...	25

Utilizzo

Operazioni di base

Accensione del proiettore	26
Accendere il proiettore	26
Spegnimento (mettere il proiettore in modo Attesa)	26
Proiezione dell'immagine	27
Informazioni sulla guida di installazione ...	27
Regolazione dell'immagine proiettata ...	27
Correzione della distorsione trapezoidale ...	29
Passaggio al modo Ingresso	30
Regolazione del volume	30
Visualizzazione dello schermo nero e disattivazione temporanea dell'audio ...	30
Modo Ridimensiona	31

Caratteristiche utili

Funzionamento con il telecomando ...	33
Visualizzazione e impostazione del timer per l'intervallo	33
Per mostrare il puntatore	33
Per usare la funzione Spot	33
Attivazione/disattivazione del Modo Eco+Silenzioso	33
Sinc. auto (regolazione Sinc. auto)	34
Blocco di un'immagine in movimento ...	34
Selezione del modo Immagine	34
Visualizzazione di una parte ingrandita dell'immagine	34
Uso del telecomando come un mouse da computer senza cavo	35
Voci del menu	36
Utilizzo della schermata del menu	39
Selezioni del menu (regolazioni)	39
Regolazione dell'immagine (menu "Immagine")	41
Selezione del modo Immagine	41
Regolazione dell'immagine	42
Regolazione della temperatura del colore ...	42
Regolazione dei colori	42
Progressivo	43
Funzione DNR (riduzione del rimuove digitale)	43
Impostazione lampada	43
Regolazione dell'immagine proiettata (menu "REG - SCH")	44
Impostazione del modo Ridimens	44
Regolazione della posizione dell'immagine ...	44
Correzione trapezio	44
Impostazione della visualizzazione su schermo	44
Selezione dell'immagine di fondo	45
Selezione della guida all'installazione ...	45
Inversione/capovolgimento delle immagini proiettate	45
Selezione della lingua di visualizzazione sullo schermo	45
Regolazione della funzione Proiettore (menu "REG - PRO")	46
Sinc. auto (regolazione Sinc. auto)	46
Funzione Spegn. Automatico	46
Funzione di avvio automatico	46
Modalità ATTESA	46
Impostazione del segnale acustico di conferma (Sistema sonoro)	46
Impostazione dell'altoparlante	46
Ingresso audio	47
Selezione della velocità di trasmissione (RS-232C)	47
Impostazione della modalità ventola ...	47
Funzione Chiusura sistema	47

Controllo dello stato di durata della lampada	48
Funzione di blocco tastiera	48
Realizzazione dell'ambiente di rete del proiettore (Menu "Rete")	49
Impostare una parola d'ordine	49
Impostazione cliente DHCP	50
Impostazione TCP/IP	50
Confermando l'informazione proiettore ..	50
Risoluzione dei problemi con il menu "Aiuto"	51
Utilizzo delle funzioni del menu "Aiuto" ...	51

Riferimento

Appendice

Manutenzione	52
Indicatori di manutenzione	53
Informazioni sulla lampada	55
Lampada	55
Precauzioni relative alla lampada	55
Sostituzione della lampada	55
Rimozione e installazione del blocco lampada	56
Ripristino del timer della lampada	57
Come conservare il proiettore	58
Come usare la borsa a tracolla	58
Schema di compatibilità del computer	59
Risoluzione dei problemi	60
Per l'assistenza SHARP	62
Specifiche tecniche	63
Dimensioni	64
Indice	65

NORME DI SICUREZZA IMPORTANTI

ATTENZIONE: Leggete queste istruzioni prima di usare il prodotto e poi conservarle per ogni riferimento futuro.

L'energia elettrica può effettuare molte funzioni utili. Questo prodotto è stato prodotto per assicurare la vostra sicurezza personale. MA L'USO ERRATO PUO' CAUSARE POTENZIALI SCOSSE ELETTRICHE O RISCHI DI INCENDI. Per non disabilitare le protezioni incorporate in questo prodotto, osservate le seguenti regole principali per l'installazione, l'uso e il lavoro di servizio.

1. Leggere le istruzioni

Prima di utilizzare il prodotto, occorre leggere tutte le istruzioni di sicurezza e di funzionamento.

2. Conservare le istruzioni

Occorre conservare le istruzioni di sicurezza e di funzionamento per potervi fare riferimento in futuro.

3. Rispettare le avvertenze

Occorre seguire scrupolosamente tutte le avvertenze presenti sul prodotto e nelle istruzioni per il funzionamento.

4. Seguire le istruzioni

Occorre seguire tutte le istruzioni per l'uso e per il funzionamento.

5. Pulizia

Prima di effettuare la pulizia, scollegare il prodotto dalla presa di corrente. Per la pulizia, non usare detergenti liquidi o aerosol. Usare un panno umido.

6. Accessori

Non utilizzare accessori non consigliati dal fabbricante del prodotto poiché possono causare pericoli.

7. Acqua e umidità

Non utilizzare il prodotto in prossimità di acqua, ad esempio presso una vasca da bagno, un lavabo, un lavandino o un lavatoio, in cantine umide, presso una piscina e così via.

8. Collocazione

Non collocare il prodotto su carrelli, supporti, cavalletti, staffe o tavoli instabili. Il prodotto potrebbe cadere causando gravi lesioni a bambini o adulti e danneggiandosi gravemente. Utilizzare esclusivamente carrelli, supporti, cavalletti, staffe o tavoli consigliati dal fabbricante o venduti unitamente al prodotto. Il prodotto deve sempre essere installato seguendo le istruzioni del fabbricante e utilizzando accessori di montaggio consigliati da quest'ultimo.

9. Trasporto

La combinazione di prodotto e carrello deve essere spostata con attenzione. Le fermate brusche, l'applicazione di una forza eccessiva e gli spostamenti su superfici accidentate possono provocare il ribaltamento del prodotto e del carrello.



10. Ventilazione

L'involucro è dotato di fessure e aperture di ventilazione volte a garantire un funzionamento affidabile del prodotto e a proteggerlo dal surriscaldamento. Non coprire o ostruire le aperture collocando il prodotto su letti, divani, tappeti o altre superfici simili. Il prodotto non deve essere collocato in strutture incassate come librerie o rastrelliere, a meno che non venga fornita una ventilazione adeguata o che siano comunque rispettate rigorosamente le istruzioni del fabbricante.

11. Sorgenti di alimentazione

Questo prodotto deve essere alimentato esclusivamente da sorgenti di alimentazione del tipo indicato sull'etichetta di identificazione. Se non si è sicuri del tipo di alimentazione disponibile, rivolgersi al rivenditore del prodotto o all'azienda elettrica locale. Per i prodotti progettati per funzionare a batterie o con alimentazione di altro genere, fare riferimento alle istruzioni per il funzionamento.

12. Messa a terra o polarità

Questo prodotto è stato dotato di uno dei seguenti tipi di spine. Se la spina non dovesse entrare nella presa murale, rivolgersi ad un elettricista. Non modificare la spina togliendo la spina di messa a terra.

- Spina a due cavi (principale).
- Spina a tre cavi (principale) con un terminale di messa a terra.

Questa spina entra solo nelle prese murali con messa a terra.

13. Protezione del cavo di alimentazione

Il percorso dei cavi di alimentazione deve essere scelto in modo che non sia possibile calpestarli o schiacciarli collocando oggetti sopra o contro di essi; occorre prestare particolare attenzione ai cavi in corrispondenza delle spine, delle prese multiple e dei punti di uscita dal prodotto.

14. Fulmini

Per una maggiore protezione del prodotto durante i temporali, o nei periodi in cui esso non è sotto sorveglianza o rimane inutilizzato a lungo, scollegarlo dalla presa di rete e staccare il cavo di alimentazione. Ciò previene eventuali danni al prodotto dovuti a fulmini e a sbalzi della tensione di alimentazione.

15. Sovraccarico

Non sovraccaricare le prese di corrente, le prolunghe o le prese multiple integrate, poiché ciò può causare rischi di incendi o scosse elettriche.

16. Penetrazione di oggetti e liquidi

Non spingere oggetti di alcun tipo all'interno del prodotto attraverso le aperture, poiché essi possono venire a contatto con punti in cui è presente una tensione pericolosa o mettere in corto circuito componenti che possono dare luogo a incendi o scosse elettriche. Non versare sul prodotto liquidi di alcun genere.

17. Assistenza tecnica

Non tentare di effettuare personalmente interventi di assistenza tecnica sul prodotto, poiché l'apertura o la rimozione dei coperchi può comportare l'esposizione a tensioni pericolose o ad altri pericoli. Rivolgersi esclusivamente a personale qualificato.

18. Problemi che richiedono assistenza tecnica

Qualora si verificano le seguenti condizioni, scollegare il prodotto dalla presa di corrente e rivolgersi a personale qualificato per l'assistenza tecnica:

- se il cavo o la spina di alimentazione sono danneggiati.
- se nel prodotto sono penetrati liquidi o corpi estranei.
- se il prodotto è stato esposto a pioggia o acqua.
- se il prodotto non funziona in modo normale quando si seguono le istruzioni per il funzionamento. Regolate esclusivamente i comandi descritti nelle istruzioni per il funzionamento, poiché una regolazione errata di altri comandi può provocare danni e comporta spesso lunghi interventi dei tecnici qualificati per ripristinare il funzionamento normale del prodotto.

e. se il prodotto è caduto o è stato danneggiato in qualunque modo.

f. se il prodotto presenta chiare variazioni delle prestazioni.

19. Ricambi

Accertarsi che i tecnici che effettuano gli interventi di assistenza tecnica utilizzino i ricambi specificati dal fabbricante o ricambi con caratteristiche identiche a quelle dei componenti originali. L'uso di pezzi di ricambio non autorizzati può causare incendi, scosse elettriche o altri pericoli.

20. Controlli per la sicurezza

Al termine di qualsiasi intervento di assistenza tecnica o di riparazione di questo prodotto, richiedere al tecnico addetto all'assistenza di effettuare i controlli per la sicurezza per verificare che il prodotto sia in condizioni di funzionamento adeguate.

21. Montaggio a parete o a soffitto

Questo prodotto va montato a parete o a soffitto nel modo raccomandato dal fabbricante.

22. Calore

Questo prodotto deve essere collocato lontano da sorgenti di calore come radiatori, riscaldatori, fornelli o altri prodotti (compresi gli amplificatori) che dissipano calore.

- DLP® e il logo DLP sono marchi registrati della Texas Instruments, e BrilliantColor™ è un marchio di fabbrica della Texas Instruments.
- Microsoft® e Windows® sono marchi di fabbrica registrati di Microsoft Corporation negli Stati Uniti e/o in altri paesi.
- PC/AT è un marchio di fabbrica registrato di International Business Machines Corporation negli Stati Uniti.
- Adobe® Reader® è un marchio di fabbrica di Adobe Systems Incorporated.
- Macintosh® è un marchio di fabbrica registrato di Apple Computer, Inc. negli Stati Uniti e/o in altri paesi.
- PJLink è un marchio registrato o marchio applicabile valid in Giappone, negli Stati Uniti e/o in altri paesi/regioni.
- Tutti gli altri nomi aziendali o di prodotti aziendali sono marchi di fabbrica o marchi di fabbrica registrati delle rispettive società.
- Alcuni chip IC in questo prodotto includono delle informazioni riservate e/o segreti industriali della Texas Instruments. Per questo motivo è vietato copiare, modificare, adattare, tradurre, distribuire, invertire l'ingegneria, assemblare o smontare i contenuti delle stesse.

Durante l'installazione del proiettore, osservare le seguenti norme precauzionali.

Precauzioni relative al blocco lampada

- Possibili rischi prodotti da frammenti di vetro in caso di rottura della lampada. In questo caso, rivolgersi al centro assistenza o al rivenditore autorizzato Sharp più vicino e chiedere la sostituzione della lampada. Vedere "Informazioni sulla lampada" a pagina 55.

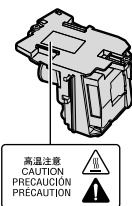

Precauzioni relative all'installazione del proiettore

- Per mantenere gli interventi di manutenzione entro limiti fisiologici e per garantire un'alta qualità dell'immagine, SHARP raccomanda di installare il proiettore in una zona priva di umidità, polvere e fumo di sigarette. Quando il proiettore è esposto a questi ambienti, le aperture di ventilazione e le lenti devono essere pulite più spesso. Se il proiettore viene pulito regolarmente, l'utilizzo in tali ambienti non riduce la vita operativa generale dell'unità. La pulizia interna deve essere eseguita solo da un centro assistenza o rivenditore autorizzato Sharp.

Non installare il proiettore in luoghi esposti alla luce diretta del sole o artificiale.

- Posizionare lo schermo in modo che non sia colpito dalla luce diretta del sole o dalla luce artificiale. La luce che colpisce direttamente lo schermo sbiadisce i colori, rendendo difficile la visione. Chiudere, perciò, le persiane e abbassare le luci quando si installa lo schermo in una stanza soleggiata o luminosa.

Precauzioni relative al posizionamento del proiettore

- Posizionare il proiettore su una superficie piana entro l'intervallo di regolazione (9 gradi) dei piedini di regolazione.

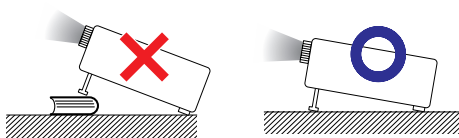

- In seguito all'acquisto del prodotto potrebbe essere riscontrabile la provenienza di un odore sgradevole dall'apertura di sfogo. Ciò è normale, non si tratta di un cattivo funzionamento.

Quando si utilizza il proiettore in zone di altitudine elevata, ad esempio in montagna (a un'altitudine di circa 1.500 metri (4.900 piedi) o superiore)

- Quando si utilizza il proiettore in zone di altitudine elevata in cui l'aria è rarefatta, impostare la "Modalità ventola" su "Alta". In caso contrario è possibile che si riduca la durata del sistema ottico.

Avvertenza relativa al collocamento del proiettore in posizione sopraelevata

- Quando si colloca il proiettore in una posizione sopraelevata, adoperarsi per fissarlo adeguatamente onde evitare che cada addosso a qualcuno, ferendolo.

Non sottoporre il proiettore a urti e/o vibrazioni.

- Proteggere l'obiettivo per evitare che la superficie della lente sia soggetta a urti o forti impatti o venga danneggiata.

Riposare gli occhi con una certa frequenza.

- Guardare costantemente lo schermo per diverse ore affatica la vista. Ricordarsi di riposare gli occhi di tanto in tanto.

Evitare luoghi con temperature estreme.

- La temperatura operativa del proiettore varia da 41°F a 95°F (da +5°C a +35°C).
- La temperatura di conservazione del proiettore varia da -4°F a 140°F (da -20°C a +60°C).

Non ostruire le aperture di immissione e di emissione dell'aria.

- Lasciare almeno 11 ¹³/₁₆ pollici (30 cm) di spazio tra l'apertura di emissione dell'aria e la parete o l'ostruzione più vicina.
- Controllare che le aperture di immissione e di emissione dell'aria non siano ostruite.
- Se la ventola di raffreddamento è ostruita, un circuito di protezione mette automaticamente il proiettore in modo Attesa per impedire danni da surriscaldamento. Ciò non indica un malfunzionamento. (Vedere pagine 53 e 54.) Rimuovere il cavo di alimentazione del proiettore dalla presa a muro e attendere almeno 10 minuti. Posizionare il proiettore in modo che le aperture di immissione e di emissione dell'aria non siano ostruite, reinserire il cavo di alimentazione e accendere il proiettore. In questo modo il proiettore ritorna alle condizioni operative normali.

Norme precauzionali relative all'utilizzo del proiettore

- Nel caso non usaste il proiettore per lungo tempo o nel caso doveste spostarlo, accertatevi di avere scollegato il cavo dell'alimentazione dalla presa di corrente e di avere sconnesso tutti gli altri cavi connessi al proiettore.
- Se il cavo di alimentazione viene staccato mentre la ventola di raffreddamento sta funzionando alcune parti del proiettore potrebbero essere ancora calde. Fate attenzione quando maneggiate il proiettore.
- Non trasportare il proiettore tenendolo per la lente.
- Al momento di riporre il proiettore, assicurarsi di fissare il tappo per obiettivo allo stesso. (Vedere pagina 12.)
- Non esporre il proiettore alla luce diretta del sole e non posizionarlo in prossimità di fonti di calore, in quanto ciò potrebbe provocare l'alterazione del colore della struttura esterna e la deformazione della copertura di plastica.

Altri apparecchi collegati

- Quando si collega un computer o un altro apparecchio audiovisivo al proiettore, effettuare i collegamenti DOPO aver scollegato il cavo di alimentazione del proiettore dalla presa CA e aver spento l'apparecchio da collegare.
- Per istruzioni su come effettuare i collegamenti, consultare i manuali di istruzioni del proiettore e dell'apparecchio da collegare.

Utilizzo del proiettore in altri paesi

- La tensione di alimentazione della presa può variare a seconda dell'area geografica o del Paese in cui si utilizza il proiettore. Se si utilizza il proiettore in un Paese diverso da quello di produzione, utilizzare un cavo di alimentazione adatto al Paese in questione.

Funzione di controllo della temperatura



- Se il proiettore comincia a riscaldarsi per problemi di installazione o di ostruzione delle aperture di immissione e di emissione dell'aria, nell'angolo in basso a sinistra dell'immagine si illuminano le spie "X" e "TEMPERATURA". Se la temperatura continua ad aumentare, la lampada si spegne, l'indicatore di temperatura sul proiettore lampeggia e dopo 60 secondi di raffreddamento il proiettore entra in modo Attesa. Per dettagli, consultare la sezione "Indicatori di manutenzione" a pagina 53.

Informazioni

- La ventola di raffreddamento regola la temperatura interna e le prestazioni sono controllate automaticamente. Il rumore della ventola durante il funzionamento del proiettore potrebbe cambiare a seguito di cambiamenti di velocità. Ciò non indica un malfunzionamento.

Come accedere alla versione in PDF dei manuali di istruzioni

Nel CD-ROM sono inclusi manuali di istruzioni in formato PDF in diverse lingue. Per utilizzare questi manuali è necessario installare Adobe® Reader® sul computer (Windows® o Macintosh®).

Scaricare Adobe® Reader® da Internet (<http://www.adobe.com>).

Accesso ai manuali PDF

Per Windows®:

- ① Inserire il CD-ROM nell'unità CD-ROM.
- ② Fare doppio clic sull'icona "Risorse del computer".
- ③ Fare doppio clic sull'unità "CD-ROM".
- ④ **Quando volete vedere il manuale di istruzioni**
 - 1) Cliccare due volte sulla cartella "MANUALS".
 - 2) Fare doppio clic sulla lingua (nome della cartella) che si desidera visualizzare.
 - 3) Fare doppio clic sul file pdf per accedere ai manuali del proiettore.

Quando volete vedere la GUIDA DI IMPOSTAZIONE

- 1) Cliccare due volte sulla cartella "SETUP".
- 2) Fare doppio clic sulla lingua (nome della cartella) che si desidera visualizzare.
- 3) Cliccare due volte sul file pdf per accedere al "GUIDA DI IMPOSTAZIONE".

Per Macintosh®:

- ① Inserire il CD-ROM nell'unità CD-ROM.
- ② Fare doppio clic sull'unità "CD-ROM".
- ③ **Quando volete vedere il manuale di istruzioni**
 - 1) Cliccare due volte sulla cartella "MANUALS".
 - 2) Fare doppio clic sulla lingua (nome della cartella) che si desidera visualizzare.
 - 3) Fare doppio clic sul file pdf per accedere ai manuali del proiettore.

Quando volete vedere la GUIDA DI IMPOSTAZIONE

- 1) Cliccare due volte sulla cartella "SETUP".
- 2) Fare doppio clic sulla lingua (nome della cartella) che si desidera visualizzare.
- 3) Cliccare due volte sul file pdf per accedere al "GUIDA DI IMPOSTAZIONE".



Nota

- Se non si riesce ad aprire il file in formato pdf facendo doppio clic con il mouse, avviare prima Adobe® Reader® e poi specificare il file desiderato usando il menu "File", "Apri".

GUIDA DI IMPOSTAZIONE

Per ulteriori dettagli, far riferimento alla "GUIDA DI IMPOSTAZIONE" contenuta nel CD-ROM in dotazione.

Corrispondenza dei pin di collegamento	2
Specifiche RS-232C e impostazioni dei comandi	4
Impostazione dell'ambiente di rete del proiettore	9
Controllo del proiettore tramite rete LAN	15
Impostazione del proiettore usando RS-232C o Telnet	20
Ripristino del timer della lampada del proiettore attraverso la rete LAN	30
Localizzazione dei guasti	32

Accessori forniti



Telecomando
<RRMCGA662WJSA>



Due batterie R-6
(formato "AA", UM/
SUM-3, HP-7 o simile)

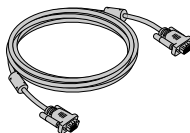

Cavo RGB
(10' (3,0 m))
<QCNWGA045WJPZ>



Copertura dell'obiettivo
(collegata)
<CCAPHA027WJSA>

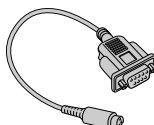

Adattatore DIN-D-sub RS-232C
(5 ⁵⁷/₆₄" (15 cm))
<QCNWGA091WJPZ>



Borsa a tracolla
<GCASNA022WJSA>

Cavo di alimentazione*

(1)

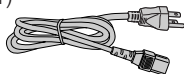

Per gli Stati Uniti e il
Canada, ecc.
(6' (1,8 m))
<QACCDAA007WJPZ>

(2)

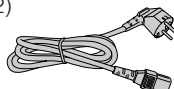

Per l'Europa, ad
eccezione del
Regno Unito
(6' (1,8 m))
<QACCVAA011WJPZ>

(3)

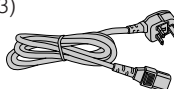

Per il Regno Unito e
Singapore
(6' (1,8 m))
<QACCBAA036WJPZ>

(4)

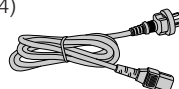

Per l'Australia, Nuova
Zelanda e Oceania
(6' (1,8 m))
<QACCLAA018WJPZ>

* Usare il cavo di alimentazione che corrisponde alla presa di corrente a muro nel proprio Paese.

• Manuale di istruzioni (il presente manuale <TINS-D676WJZZ> e CD-ROM <UDSKAA104WJZZ>)

Nota

• I codici compresi tra "< >" rappresentano i codici delle parti di ricambio.

Accessori opzionali

■ Blocco lampada	AN-F212LP
■ Adattatore di montaggio a soffitto	AN-60KT AN-XRCM30 (solo per gli Stati Uniti)
■ Unità di montaggio a soffitto	AN-TK201 <per AN-60KT> AN-TK202 <per AN-60KT> AN-EP101B <per AN-XRCM30> (solo per gli Stati Uniti)
■ Ricevitore remoto	AN-MR2
■ Cavo 3 RCA verso mini D-sub a 15 pin (10' (3,0 m))	AN-C3CP2

Nota

• Alcuni degli accessori opzionali possono non essere disponibili in certe aree geografiche. Verificare con il centro assistenza o il rivenditore autorizzato Sharp più vicino.

Nomi di parti e funzioni

I numeri in **[]** si riferiscono alle pagine principali di questo manuale di istruzioni in cui è illustrato l'argomento.

Proiettore

Vista dall'alto

Indicatore di alimentazione **26, 53**

Tasto **STANDBY/ON**
Per accendere il proiettore e metterlo in modo Attesa.

Tasto **ENTER**
Per impostare le voci selezionate o regolate sul menu.

Tasto **KEYSTONE**
Per l'accesso alla modalità di correzione trapezoidale.

Vista anteriore

Ghiera dello zoom **27**
Per ingrandire/ridurre l'immagine.

Sensore del telecomando **15**

Apertura di emissione dell'aria **52**

Leva di **HEIGHT ADJUST** **28**

Indicatore della lampada **26, 53**

Indicatore di avvertimento della temperatura **53**

Tasto **ECO+QUIET**
Per ridurre il rumore della ventola di raffreddamento e prolungare la durata della lampada.

Tasti del **VOL (volume)** (**←/→**)
Per regolare il livello degli altoparlanti.

Tasti **INPUT** (**▲/▼**)
Per passare al modo ingresso.

Tasto **MENU/HELP** **39, 51**
Per visualizzare le schermate di regolazione e di impostazione e la schermata di aiuto.

Tasti di regolazione (**▲/▼/◀/▶**) **39**
Per selezionare le voci del menu.

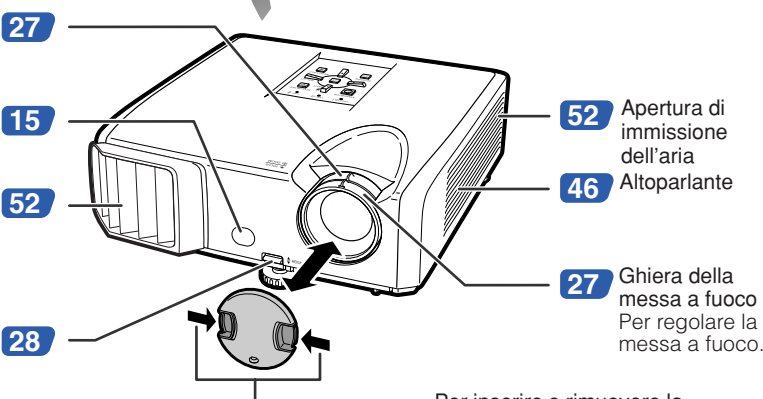
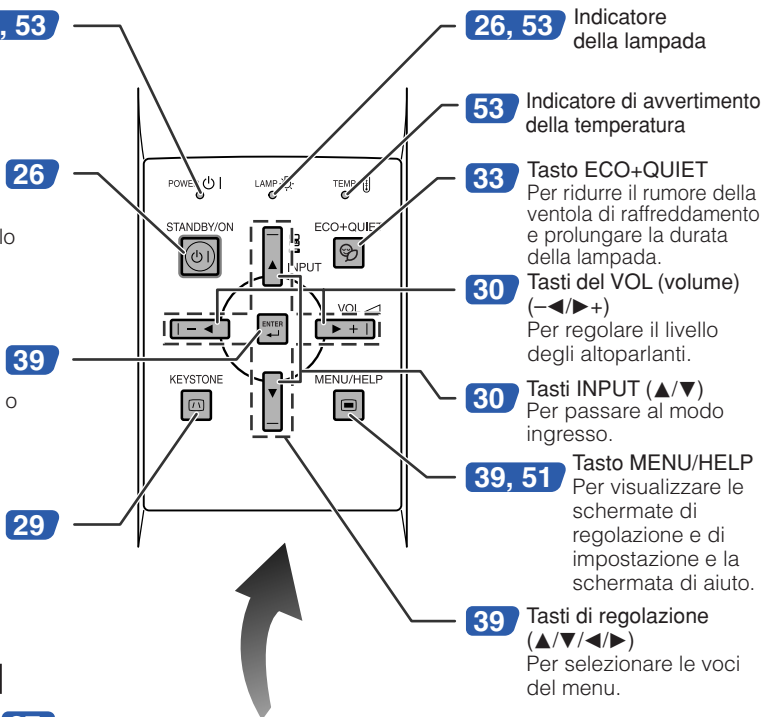

Per inserire o rimuovere la copertura dell'obiettivo, premere su entrambi i lati della copertura.

I numeri in si riferiscono alle pagine principali di questo manuale di istruzioni in cui è illustrato l'argomento.

Vista posteriore

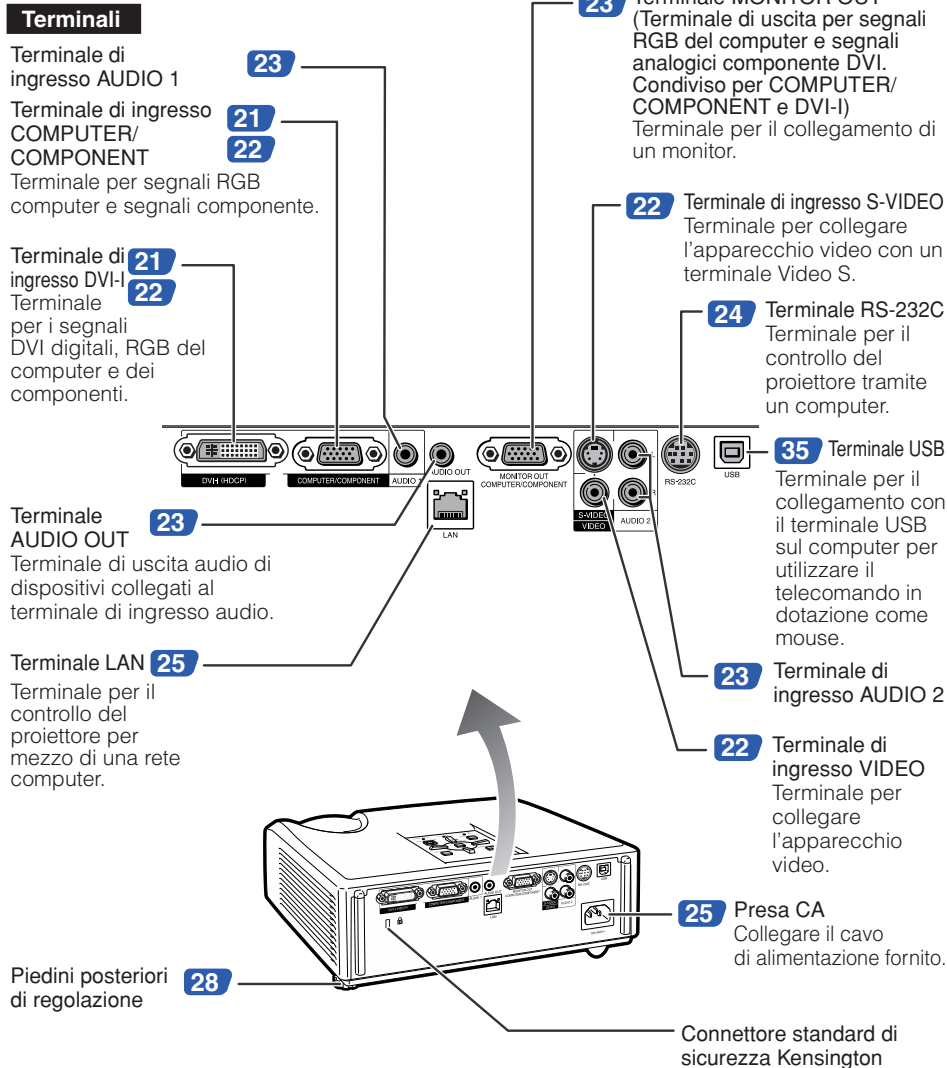

Utilizzo del blocco Kensington

- Questo proiettore è provvisto di un connettore standard di sicurezza Kensington da usare con un sistema di sicurezza Kensington MicroSaver. Per le istruzioni d'uso su come salvaguardare il proiettore, consultare le informazioni fornite insieme al sistema.

Nomi di parti e funzioni (segue)

Tasto STANDBY **26**

Per impostare il proiettore in modalità standby.

Tasti COMPUTER, DVI, S-VIDEO, VIDEO **30**

Per passare ai relativi modi di ingresso.

Tasto BREAK TIMER **33**

Per la visualizzazione del tempo di intervallo.

Tasti MAGNIFY **34**

Per ingrandire o ridurre una parte dell'immagine.

Tasti PAGE UP/PAGE DOWN **35**

Equivalgono ai tasti [Page Down] e [Page up] della tastiera del computer in presenza di collegamento USB (utilizzando un cavo USB oppure un ricevitore remoto opzionale).

Tasto POINTER **33**

Per mostrare il puntatore.

Tasti di regolazione/ MOUSE (▲/▼/◀/▶) **35**

- Per spostare il cursore del computer in presenza del collegamento USB (utilizzando un cavo USB oppure un ricevitore remoto opzionale).
- Per selezionare e regolare le voci del menu.

Tasto L-CLICK/EFFECT **35**

- Equivale al clic del mouse in presenza di collegamento USB (utilizzando un cavo USB oppure un ricevitore remoto opzionale).
- Per cambiare il puntatore o l'area spot.

Tasto KEYSTONE **29**

Per l'accesso alla modalità di correzione trapezoidale.

Tasto AUTO SYNC **34**

Per regolare automaticamente le immagini quando è collegato a un computer.

Tasto ECO+QUIET **33**

Per ridurre il rumore della ventola di raffreddamento e prolungare la durata della lampada.

Tasto ON **26**

Per l'accensione del proiettore.

Tasto FREEZE **34**

Per bloccare le immagini.

Tasto AV MUTE **30**

Per visualizzare provvisoriamente la schermata nera e disattivare l'audio.

Tasti del VOL +/- (volume) **30**

Per regolare il livello degli altoparlanti.

Tasto SPOT **33**

Per mostrare lo spotlight.

Tasto ENTER **39**

Per impostare le voci selezionate o regolate nel menu.

Tasto R-CLICK/ RETURN **35**

- Equivale al clic con il pulsante destro del mouse in presenza del collegamento USB (utilizzando un cavo USB oppure un ricevitore remoto opzionale).
- Per tornare alla schermata di menu precedente durante l'utilizzo del menu.

Tasto MENU/HELP **39**

Per visualizzare le schermate di regolazione e di impostazione e la schermata di aiuto.

Tasto RESIZE **31**

Per passare da una dimensione dello schermo all'altra (NORMALE, BORDO, ecc.).

Tasto PICTURE MODE **34**

Per la selezione dell'immagine appropriata.

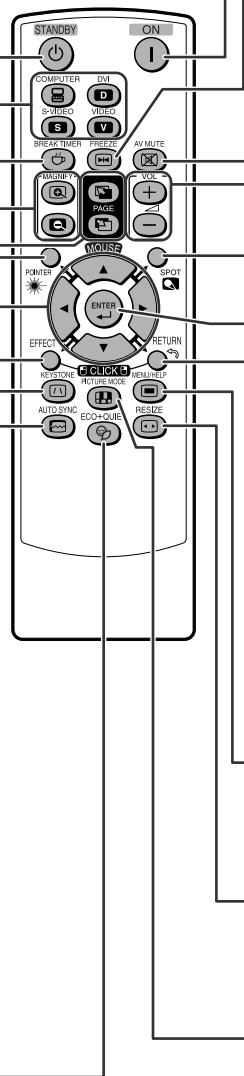

Inserimento delle batterie

1 Abbassare la linguetta sul coperchio e tirare quest'ultimo nella direzione indicata dalla freccia.

2 Inserire le batterie.

- Inserire le batterie assicurandosi che le polarità corrispondano ai segni ⊕ e ⊖ riportati all'interno del vano batterie.

3 Inserire la linguetta inferiore del coperchio nell'apertura e abbassare il coperchio fino a quando non si insedia perfettamente.

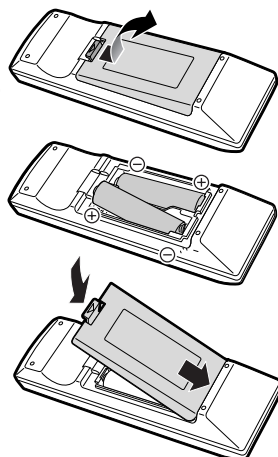

L'uso incorretto delle batterie può provocare la fuoriuscita di sostanze chimiche o l'esplosione. Osservare le norme precauzionali riportate di seguito.



ATTENZIONE

- Se la batteria viene sostituita in modo errato esiste il pericolo di esplosione. Sostituire solamente con batterie alcaline o al manganese.
- Inserire le batterie assicurandosi che le polarità corrispondano ai segni ⊕ e ⊖ riportati all'interno del vano batterie.
- I diversi tipi di batterie hanno proprietà differenti. Evitare pertanto di utilizzare contemporaneamente tipi di batterie diversi.
- Non usare assieme batterie usate e batterie nuove.
- Ciò può ridurre la durata delle batterie nuove e provocare la fuoriuscita di sostanze chimiche dalle vecchie batterie.
- Quando le batterie sono esaurite, rimuoverle dal telecomando. In caso contrario potrebbe verificarsi la fuoriuscita di sostanze chimiche.
- Il liquido che fuoriesce dalle batterie è dannoso per la pelle. Pertanto, prima di rimuovere le batterie è necessario pulirle con un panno.
- Le batterie in dotazione con questo proiettore possono esaurirsi entro un breve periodo in base alla modalità di utilizzo. In tal caso sostituirle al più presto con batterie nuove.
- Se non si intende utilizzare il telecomando per un periodo di tempo prolungato, rimuovere le batterie.
- Osservare le norme vigenti relative allo smaltimento delle batterie esaurite.

Raggio d'uso

Il telecomando può essere utilizzato per controllare il proiettore entro il raggio specificato nell'illustrazione.



Nota

- Il segnale dal telecomando può essere riflesso su uno schermo in modo da consentire un più facile funzionamento. Tuttavia, l'effettiva distanza dal segnale può variare a seconda del materiale di cui è composto lo schermo.

Quando si utilizza il telecomando

- Evitare di lasciar cadere il telecomando e di esporlo a umidità o a temperature elevate.
- Il telecomando potrebbe non funzionare correttamente se esposto alla luce di una lampadina fluorescente. Nel qual caso, spostare il proiettore lontano dalla lampadina fluorescente.

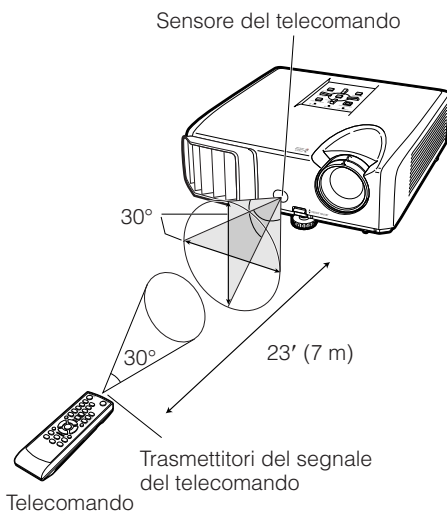

Avvio rapido

In questa sezione vengono illustrate le operazioni di base (collegamento del proiettore al computer). Per ulteriori dettagli, vedere la pagina indicata di seguito relativa a ogni passaggio.

Installazione e proiezione

In questa sezione, il collegamento del proiettore e del computer è illustrato tramite un esempio.

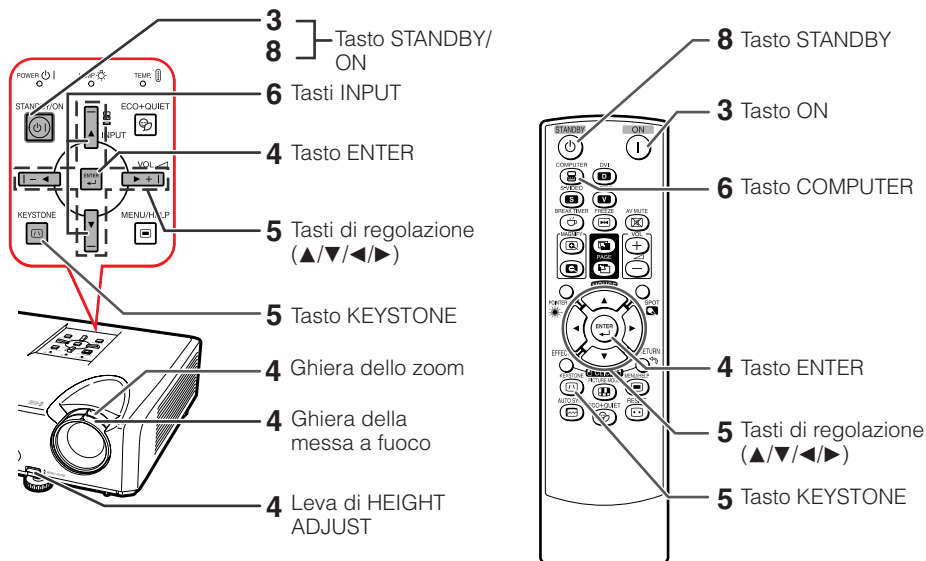

1. Posizionare il proiettore davanti a una parete o uno schermo

➔ P. 18

2. Collegare il proiettore al computer e inserire il cavo di alimentazione nella presa CA del proiettore

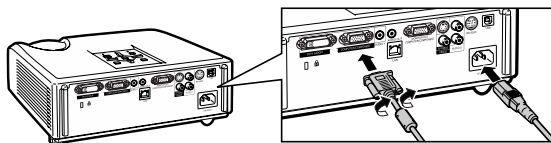

Per collegare un apparecchio diverso dal computer, vedere le pagine **22** e **23**.

➔ PP. 21, 24, 25

3. Rimuovere la copertura dell'obiettivo e accendere il proiettore

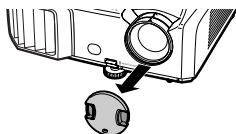

Sul proiettore Sul telecomando



➔ P. 26

4. Regolare l'immagine proiettata con la guida di installazione

- 1 Quando si accende il proiettore, viene visualizzata la guida di installazione. (Quando la "Guida installaz." è impostata su "Attivata". Vedere pagina 45.)
- 2 Seguire i passaggi descritti nella guida all'installazione e regolare la messa a fuoco, la dimensione dell'altezza (angolo) e della larghezza.
- 3 Una volta regolata la messa a fuoco, la dimensione dell'altezza (angolo) e della larghezza, premere **ENTER** per chiudere la guida di installazione.

→ PP. 27, 28

5. Correggere la distorsione trapezoidale

Correzione della distorsione trapezoidale utilizzando la funzione di correzione trapezoidale.

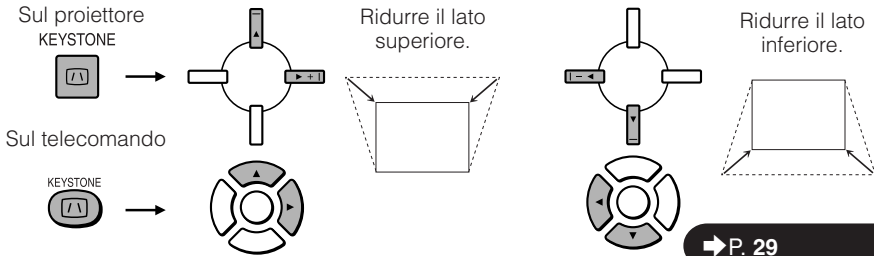

→ P. 29

6. Selezionare il modo ingresso

Selezionare "COMPUTER" usando **INPUT** sul proiettore o **COMPUTER** sul telecomando.

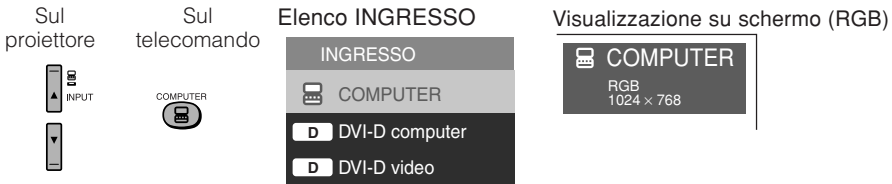

- L'elenco INGRESSO viene visualizzato premendo **INPUT** sul proiettore. Premere ▲/▼ per cambiare il modo ingresso.

→ P. 30

7. Accendere il computer

8. Spegnimento

Per impostare il proiettore in modalità standby, premere il pulsante **STANDBY/ON** del proiettore o il pulsante **STANDBY** del telecomando, quindi premere nuovamente il pulsante mentre è visualizzato il messaggio di conferma.

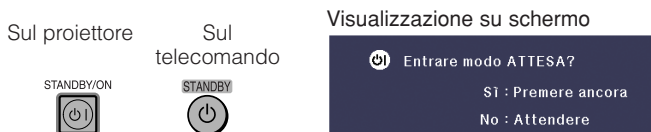

→ P. 26

Installazione del proiettore

Installazione del proiettore

Per ottenere una qualità di immagine ottimale, posizionare il proiettore perpendicolarmente rispetto allo schermo, assicurandosi che i piedi del proiettore siano a livello. In tal modo, per ottenere una qualità di immagine ottimale non sarà necessario effettuare la correzione trapezoidale. (Vedere pagina 29.)

Installazione standard (Proiezione frontale)

- Posizionare il proiettore alla distanza indicata dallo schermo in base alle dimensioni desiderate dell'immagine. (Vedere pagina 20.)



Esempio di installazione standard

Immagine laterale

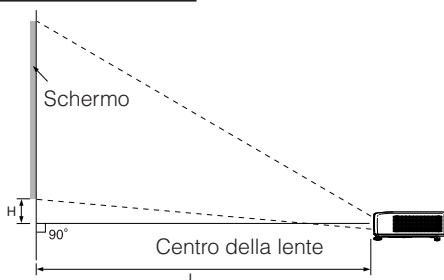

Nota

- Per ulteriori informazioni relative all'argomento "Dimensioni dello schermo e distanza di proiezione" consultare pagina 20.

Installazione a soffitto

- Per questo tipo di installazione si consiglia di utilizzare l'adattatore e l'unità di montaggio a soffitto Sharp opzionali. Prima di installare il proiettore, rivolgersi al centro assistenza o al rivenditore autorizzato Sharp più vicino per ottenere l'adattatore e l'unità di montaggio a soffitto consigliati (questi componenti sono venduti separatamente).

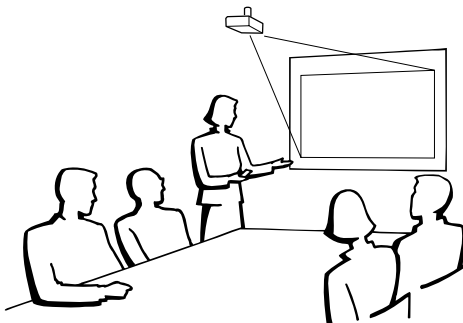

Modalità di proiezione (Modo PRO)

Il proiettore consente quattro modalità di proiezione, come indicato nelle figure riportate di seguito. Selezionare la modalità più appropriata per l'impostazione di proiezione utilizzata. (È possibile impostare il modo PRO dal menu "REG-SCH". Vedere pagina 45.)

- Installazione su tavolo, proiezione frontale
[Voce di menu → "Fronte"]

- Installazione a soffitto, proiezione frontale
[Voce di menu → "Soff + fronte"]

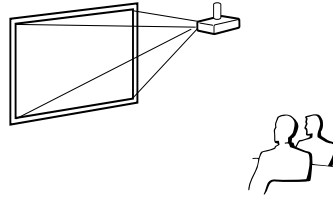
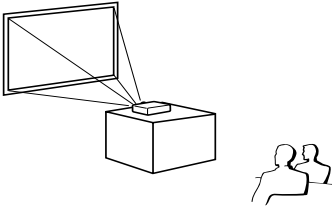

- Installazione su tavolo, proiezione verso il retro (con schermo traslucido)
[Voce di menu → "Retro"]

- Installazione a soffitto, proiezione verso il retro (con schermo traslucido)
[Voce di menu → "Soff+retro"]

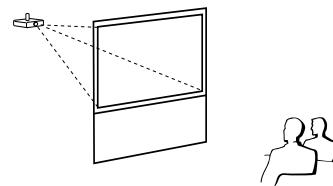
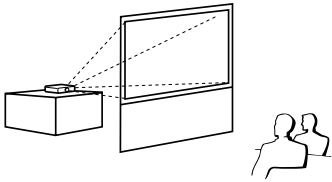

Indicazione delle dimensioni dell'immagine proiettata e della distanza di proiezione

Esempio: 4:3 Input segnale (Modo Normale)

Dimensioni dell'immagine

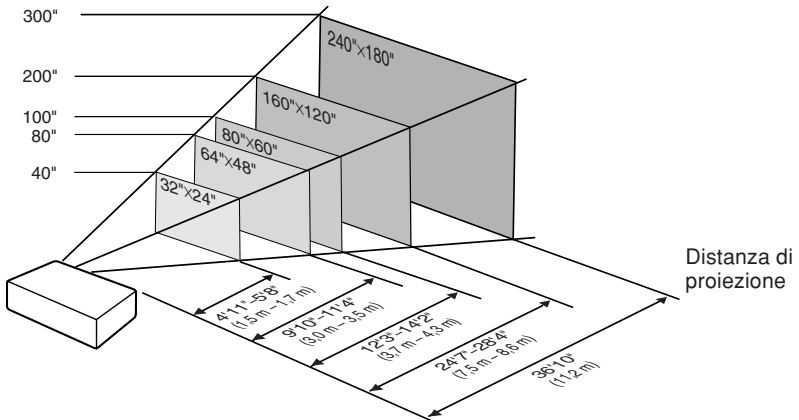

Installazione del proiettore (segue)

Dimensioni dello schermo e distanza di proiezione

4:3 Input segnale (Modo Normale)

Dimensioni dell'immagine (Schermo)			Distanza di proiezione [L]		Distanza dal centro della lente alla base dell'immagine [H]
Diag. [χ]	Larghezza	Altezza	Minima [L1]	Massima [L2]	
300" (762 cm)	610 cm (240")	457 cm (180")	11,2 m (36' 10")	—	19 cm (7 ⁹ / ₁₆ ")
250" (635 cm)	508 cm (200")	381 cm (150")	9,4 m (30' 9")	10,8 m (35' 5")	16 cm (6 ¹⁹ / ₆₄ ")
200" (508 cm)	406 cm (160")	305 cm (120")	7,5 m (24' 7")	8,6 m (28' 4")	13 cm (5 ³ / ₆₄ ")
150" (381 cm)	305 cm (120")	229 cm (90")	5,6 m (18' 5")	6,5 m (21' 3")	10 cm (3 ²⁵ / ₃₂ ")
120" (305 cm)	244 cm (96")	183 cm (72")	4,5 m (14' 9")	5,2 m (17' 0")	8 cm (3 ¹ / ₃₂ ")
100" (254 cm)	203 cm (80")	152 cm (60")	3,7 m (12' 3")	4,3 m (14' 2")	6 cm (2 ³³ / ₆₄ ")
80" (203 cm)	163 cm (64")	122 cm (48")	3,0 m (9' 10")	3,5 m (11' 4")	5 cm (2 ¹ / ₆₄ ")
70" (178 cm)	142 cm (56")	107 cm (42")	2,6 m (8' 7")	3,0 m (9' 11")	4 cm (1 ⁴⁹ / ₆₄ ")
60" (152 cm)	122 cm (48")	91 cm (36")	2,2 m (7' 4")	2,6 m (8' 6")	4 cm (1 ³³ / ₆₄ ")
40" (102 cm)	81 cm (32")	61 cm (24")	1,5 m (4' 11")	1,7 m (5' 8")	3 cm (1 ¹ / ₆₄ ")

χ: Dimensioni immagine (diag.) (pollici/cm)

L: Distanza di proiezione (m/piedi)

L1: Distanza minima di proiezione (m/piedi)

L2: Distanza massima di proiezione (m/piedi)

H: Distanza dal centro della lente alla base dell'immagine (cm/pollici)

Formula per le dimensioni dell'immagine e la distanza di proiezione

[m/cm]

L1 (m) = 0,03745χ

L2 (m) = 0,04323χ

H (cm) = 0,064χ

[Piedi/pollici]

L1 (piedi) = 0,03745χ / 0,3048

L2 (piedi) = 0,04323χ / 0,3048

H (pollici) = 0,064χ / 2,54

16:9 Input segnale (Modo Stiratura)

Dimensioni dell'immagine (Schermo)			Distanza di proiezione [L]		Distanza dal centro della lente alla base dell'immagine [H]	Intervallo regolabile della posizione dell'immagine [S]
Diag. [χ]	Larghezza	Altezza	Minima [L1]	Massima [L2]		
250" (635 cm)	553 cm (218")	311 cm (123")	10,2 m (33' 6")	11,8 m (38' 8")	69 cm (27 ¹⁹ / ₆₄ ")	± 52 cm (± 20 ²⁷ / ₆₄ ")
200" (508 cm)	443 cm (174")	249 cm (98")	8,2 m (26' 9")	9,4 m (30' 11")	55 cm (21 ⁵³ / ₆₄ ")	± 42 cm (± 16 ¹¹ / ₃₂ ")
150" (381 cm)	332 cm (131")	187 cm (74")	6,1 m (20' 1")	7,1 m (23' 2")	42 cm (16 ³ / ₈ ")	± 31 cm (± 12 ¹ / ₄ ")
120" (305 cm)	266 cm (105")	149 cm (59")	4,9 m (16' 1")	5,7 m (18' 7")	33 cm (13 ³ / ₃₂ ")	± 25 cm (± 9 ¹³ / ₁₆ ")
100" (254 cm)	221 cm (87")	125 cm (49")	4,1 m (13' 5")	4,7 m (15' 5")	28 cm (10 ⁵⁹ / ₆₄ ")	± 21 cm (± 8 ¹¹ / ₆₄ ")
80" (203 cm)	177 cm (70")	100 cm (39")	3,3 m (10' 9")	3,8 m (12' 4")	22 cm (8 ⁴⁷ / ₆₄ ")	± 17 cm (± 6 ¹⁷ / ₃₂ ")
60" (152 cm)	133 cm (52")	75 cm (29")	2,4 m (8' 0")	2,8 m (9' 3")	17 cm (6 ³⁵ / ₆₄ ")	± 12 cm (± 4 ²⁹ / ₃₂ ")
40" (102 cm)	89 cm (35")	50 cm (20")	1,6 m (5' 4")	1,9 m (6' 2")	11 cm (4 ²³ / ₆₄ ")	± 8 cm (± 3 ¹⁷ / ₆₄ ")

χ: Dimensioni immagine (diag.) (pollici/cm)

L: Distanza di proiezione (m/piedi)

L1: Distanza minima di proiezione (m/piedi)

L2: Distanza massima di proiezione (m/piedi)

H: Distanza dal centro della lente alla base dell'immagine (cm/pollici)

S: Intervallo regolabile della posizione dell'immagine (cm/pollici)

Vedere pagina 44.

Formula per le dimensioni dell'immagine e la distanza di proiezione

[m/cm]

L1 (m) = 0,0408χ

L2 (m) = 0,0471χ

H (cm) = 0,27727χ

S (cm) = ± 0,20754χ

[Piedi/pollici]

L1 (piedi) = 0,0408χ / 0,3048

L2 (piedi) = 0,0471χ / 0,3048

H (pollici) = 0,27727χ / 2,54

S (pollici) = ± 0,20754χ / 2,54



Nota

- Per informazioni sulla "Distanza di proiezione [L]" e "Distanza dal centro della lente alla base dell'immagine [H]", consultare pagina 18.
- Permettete un margine di errore nei valori dei diagrammi sopra riportati.

Come connettere il proiettore agli altri dispositivi

Prima di effettuare il collegamento, staccare il cavo di alimentazione del proiettore dalla presa di corrente e spegnere gli apparecchi da collegare. Dopo aver eseguito tutti i collegamenti, accendere in successione il proiettore e gli altri apparecchi. Quando si collega un computer, verificare che questo sia l'ultimo apparecchio a essere acceso dopo che sono stati effettuati tutti i collegamenti.

IMPORTANTE:

Prima di accendere il dispositivo connesso, assicurarsi di avere selezionato il corretto modo Ingresso sul proiettore.

- Per ulteriori dettagli sul collegamento e sui cavi, si prega di consultare il manuale di istruzioni dell'apparecchio di collegamento.
- Potrebbero essere necessari altri cavi o connettori non elencati di seguito.

Terminali sul proiettore

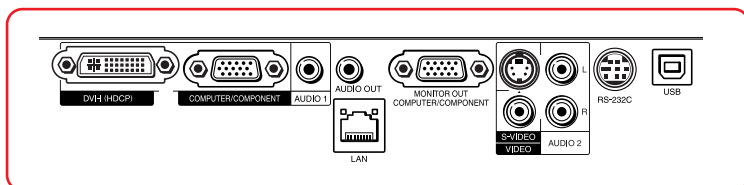











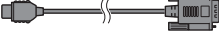

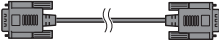

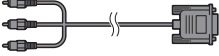
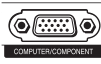

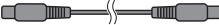
Apparecchio	Terminale sullo strumento collegato	Cavo	Terminale sul proiettore
	Terminale di uscita RGB 	Cavo RGB (in dotazione) 	COMPUTER/COMPONENT
	Terminale di uscita RGB 	Cavo DVI verso mini D-sub a 15 pin (disponibile in commercio) 	DVI-I
	Terminale di uscita digitale DVI 	Cavo digitale DVI (disponibile in commercio) 	

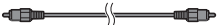
Nota

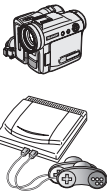
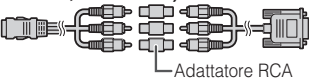
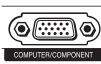









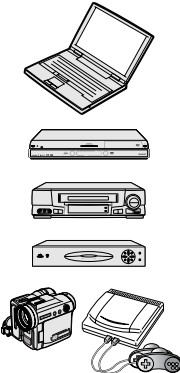

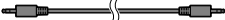
- Vedere pagina 59 "Schema di compatibilità del computer" per un elenco dei segnali computerizzati compatibili con il proiettore. L'uso di segnali computerizzati diversi da quelli elencati potrebbe impedire ad alcune funzionalità di operare correttamente o del tutto.
- Potrebbe essere necessario un adattatore Macintosh per alcuni computer Macintosh. Contattare il rivenditore autorizzato Macintosh più vicino.
- **A seconda del computer utilizzato, è possibile che un'immagine non venga proiettata se non è attiva la porta di uscita del computer (ad esempio premere i tasti "Fn" e "F5" contemporaneamente quando si utilizza un computer notebook SHARP).** Per attivare la porta di uscita esterna del computer, consultare le relative istruzioni nel manuale di istruzioni del computer.

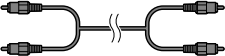
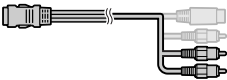
Come connettere il proiettore agli altri dispositivi (segue)

Apparecchio	Terminale sullo strumento collegato	Cavo	Terminale sul proiettore
Apparecchiatura video 	Terminale d'uscita HDMI 	Cavo HDMI-DVI (disponibile in commercio) 	DVI-I 
	Terminale di uscita digitale DVI 	Cavo digitale DVI (disponibile in commercio) 	
	Terminale di uscita video a componenti 	Cavo 3 RCA verso mini D-sub a 15 pin (opzionale, AN-C3CP2) 	COMPUTER/COMPONENT 
	Terminale di uscita S-video 	Cavo S-video (disponibile in commercio) 	S-VIDEO 
	Terminale di uscita video 	Cavo video (disponibile in commercio) 	VIDEO 
Camera/videogioco 	Terminale di uscita video a componenti	Cavi per una camera o per un videogioco/ Cavo 3 RCA verso mini D-sub a 15 pin (opzionale, AN-C3CP2)  Adattatore RCA (disponibile in commercio)	COMPUTER/COMPONENT 
	Terminale di uscita S-video	Cavi per una camera o per un videogioco 	S-VIDEO 
	Terminale di uscita video	Cavi per una camera o per un videogioco 	VIDEO 

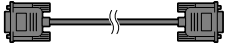
Nota

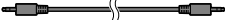
- Quando il proiettore è collegato a componente video dotato di terminale d'uscita HDMI, il proiettore può ricevere soltanto il segnale video. (Collegare il terminale d'ingresso AUDIO per l'ingresso audio.)
- A seconda delle specifiche di apparecchiatura video o cavo digitale HDMI-DVI, la trasmissione del segnale potrebbe non funzionare correttamente. (La specifica HDMI non supporta tutte le connessioni ad apparecchiature video dotate di terminale di uscita digitale HDMI che usi un cavo digitale HDMI-DVI.)
- Per dettagli su compatibilità di connessione si vedano le informazioni di supporto su connessione DVI fornite dal produttore dell'apparecchiatura video.
- Quando si collega l'apparecchiatura video con un'uscita RGB a 21-pin (Euro-scart) al proiettore, utilizzare un cavo disponibile in commercio adatto per il terminale del proiettore da collegare.
- Il proiettore non supporta segnali RGBC attraverso Euro-scart.

Apparecchio	Terminale sullo strumento collegato	Cavo	Terminale sul proiettore	
Apparecchiatura audio 	Terminale di uscita audio da ø3,5 mm 	Cavo audio stereo o mono da ø3,5 mm (disponibile in commercio o disponibile come parte di servizio Sharp QCNWGA038WJPZ) 	AUDIO 1 	
	Terminale di uscita audio RCA 	Cavo audio RCA (disponibile in commercio) 	Cavi per una camera o per un videogioco 	AUDIO 2 
	Terminale di uscita audio			
Monitor 	Terminale di ingresso RGB 	Cavo RGB (in dotazione o disponibile in commercio) 	MONITOR OUT 	
Amplificatore 	Terminale di ingresso audio da ø3,5 mm	Cavo audio stereo o mono da ø3,5 mm (disponibile in commercio o disponibile come parte di servizio Sharp QCNWGA038WJPZ) 	AUDIO OUT 	
	Terminale di ingresso audio RCA	Cavo audio RCA con minijack stereo di ø3,5 mm (disponibile in commercio) 		

Nota

- Quando si usa il cavo audio mono da ø3,5 mm, il livello del volume sarà la metà del livello prodotto quando si utilizza il cavo audio stereo da ø3,5 mm.
- È possibile selezionare "Audio 1" o "Audio 2" per "Ingresso audio" nel menu "REG-PRO". (Vedere pagina 47.)
- È possibile inviare al monitor i segnali RGB e i segnali componente.

Controllo del proiettore tramite un computer

Quando il terminale RS-232C sul proiettore è collegato a un computer con un adattatore DIN-D-sub RS-232C e un cavo di controllo seriale RS-232C (di tipo intrecciato, disponibile in commercio), il computer può essere utilizzato per controllare il proiettore e per verificarne lo stato. Per ulteriori informazioni su “Specifiche RS-232C e impostazioni dei comandi”, vedere il “GUIDA DI IMPOSTAZIONE” incluso nel CD-ROM in dotazione.

Quando il proiettore viene collegato a un cavo di controllo seriale RS-232C e a un adattatore DIN-D-sub RS-232C

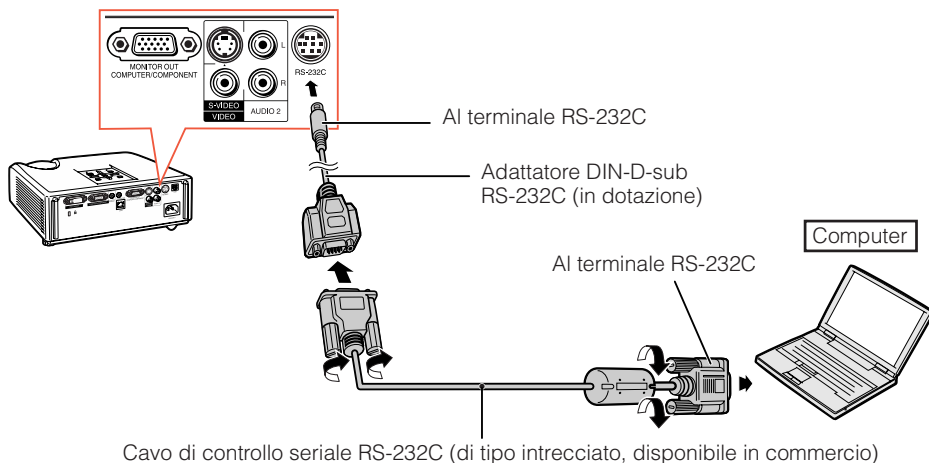

Nota

- La funzione RS-232C potrebbe non essere disponibile se il terminale del computer non è impostato correttamente. Per ulteriori informazioni consultare il manuale di istruzioni del computer.
- Fare riferimento a pagine da **2 a 8** della “GUIDA DI IMPOSTAZIONE” contenuta nel CD-ROM in dotazione per “Corrispondenza dei pin di collegamento” e “Specifiche RS-232C e impostazioni dei comandi”.

Informazioni

- Non collegare il cavo RS-232C a una porta diversa dal terminale RS-232C del computer. Ciò potrebbe provocare danni al computer o al proiettore.
- Non collegare al computer o scollegare un cavo di controllo seriale RS-232C mentre il computer è acceso. Ciò potrebbe provocare danni al computer.

Quando si collega al terminale LAN con un cavo LAN

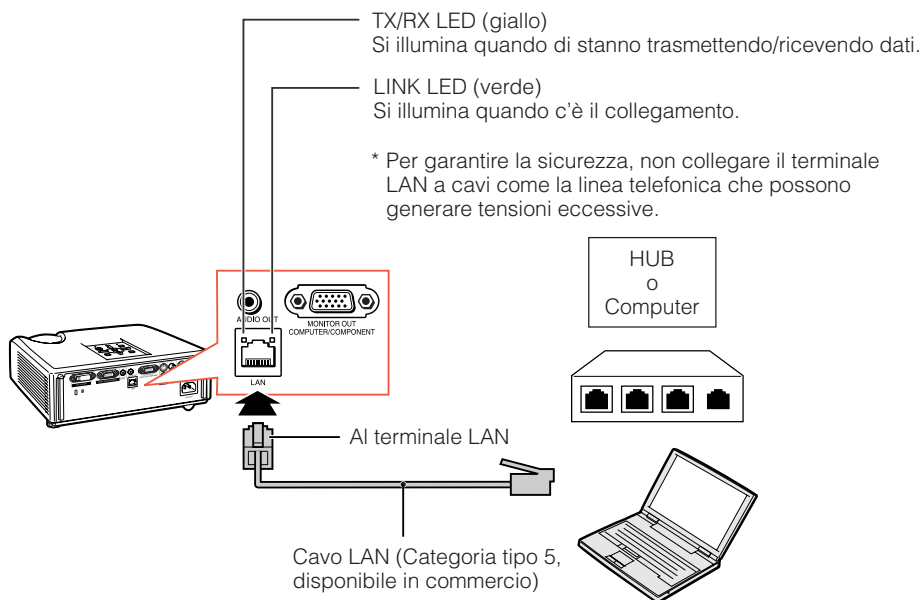

Nota

- Per il collegamento all'hub, usare cavi diretti di tipo "Categoria 5" (CAT.5) (disponibile in commercio).
- Per il collegamento al computer, usare cavi incrociati di tipo "Categoria 5" (CAT.5) (disponibile in commercio).

Collegamento del cavo di alimentazione

Collegare il cavo di alimentazione in dotazione nella presa CA sul retro del proiettore. Poi inserire nella presa a muro CA.

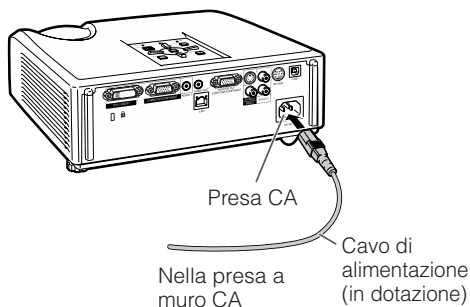

Accensione del proiettore

Accendere il proiettore

Notare che prima di eseguire le operazioni descritte di seguito, devono essere stati effettuati i collegamenti ai dispositivi esterni e alla presa dell'alimentazione. (Vedere le pagine da 21 a 25.)

Rimuovere la copertura dell'obiettivo e premere il pulsante **STANDBY/ON del proiettore oppure il pulsante **ON** del telecomando.**

- Si illumina di verde l'indicatore di alimentazione.
- Dopo l'illuminazione dell'indicatore lampada, il proiettore è pronto per iniziare l'operazione.

Nota

• Informazioni sull'indicatore luminoso

La spia si illumina per indicare lo stato della lampada.

Verde: La lampadina è accesa.

Verde lampeggiante: La lampada si sta riscaldando.

Rossa: La lampada si spegne in maniera anomala o deve essere sostituita.

- Quando si accende il proiettore, l'immagine può apparire leggermente mossa o disturbata per circa un minuto dopo che la lampada si è illuminata. Questo è normale mentre il circuito elettrico di controllo della lampada stabilizza le funzioni di emissione della lampada. Non dovrebbe, pertanto, essere considerato come un malfunzionamento.
- Se il proiettore è messo nel modo Attesa e viene immediatamente riacceso, la lampada può impiegare alcuni secondi per iniziare la proiezione.
- Quando è impostata la Chiusura sistema, viene visualizzata la casella di immissione del codice. Per annullare l'impostazione del codice chiave, inserire il codice impostato in precedenza. Vedere pagina 47 per i dettagli.

Spegnimento (mettere il proiettore in modo Attesa)

Premere **STANDBY/ON sul proiettore o **STANDBY** sul telecomando, quindi premere nuovamente il tasto mentre viene visualizzato il messaggio di conferma per mettere il proiettore nel modo Attesa.**

- Il proiettore non può essere acceso mentre è in fase di raffreddamento.

Informazioni

- **Quando "Avvio automatico" è impostato su "Attivata":**
Se il cavo dell'alimentazione viene scollegato dalla presa, o se l'interruttore viene spento quando il proiettore è in funzione, il proiettore si accenderà automaticamente quando sarà inserito il cavo dell'alimentazione nella presa di corrente, o quando verrà acceso l'interruttore. (Vedere pagina 46.)
- La lingua predefinita è l'inglese. Per cambiare la lingua di visualizzazione su schermo, reimpostare la lingua attenendosi alla procedura descritta a pagina 45.

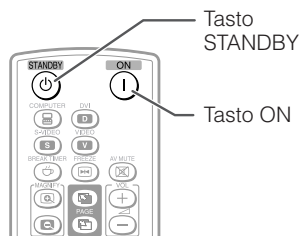
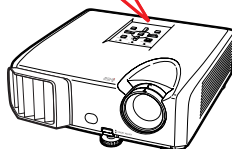
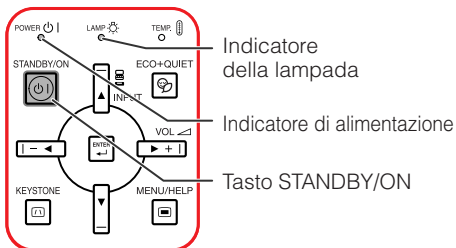

Visualizzazione su schermo (messaggio di conferma)

⏻ Entrare modo ATTESA?

SI : Premere ancora

NO : Attendere

Informazioni

- **Funzione di spegnimento diretto:**
Potete staccare il cavo di alimentazione dalla presa CA anche se la ventola di raffreddamento sta ancora funzionando.

Proiezione dell'immagine

Informazioni sulla guida di installazione

Quando si accende il proiettore, viene visualizzata la guida di installazione per assistere l'utente nel processo di installazione del proiettore.

Voci della guida

1 FOCUS

2 HEIGHT ADJUST

3 ZOOM

Premere **ENTER** per uscire dalla schermata Guida installaz.

Nota

- Nella schermata Guida installaz. gli elementi sono automaticamente evidenziati nell'ordine seguente:

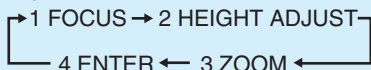

Tuttavia è possibile regolare la messa a fuoco, l'altezza (angolo) o lo zoom indipendentemente dall'elemento evidenziato.

- Se si desidera visualizzare la guida di installazione per la volta successiva, impostare "Menu" - "REG - SCH" - "Guida installaz." su "Disattivata". (Vedere pagina 45.)

Schermata della guida di installazione

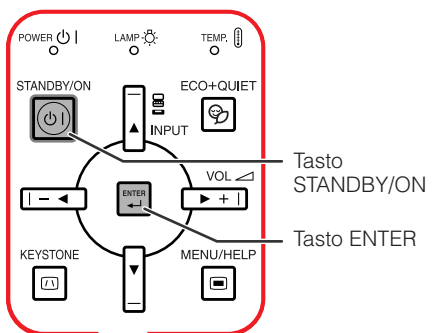
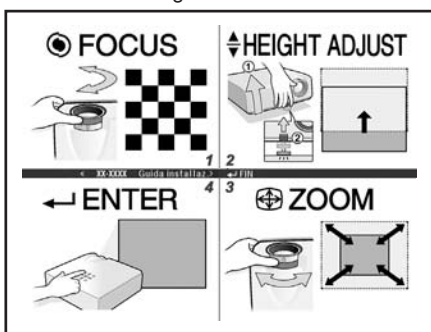

Ghiera dello zoom

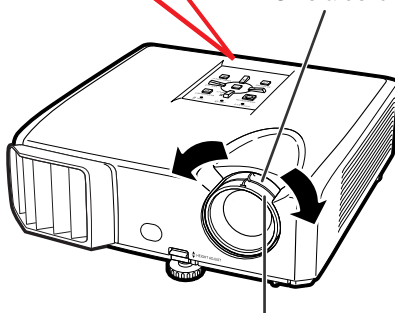

Regolazione dell'immagine proiettata

1 Regolazione della messa a fuoco

È possibile regolare la messa a fuoco con la relativa ghiera sul proiettore.

Ruotare la ghiera in modo da regolare la messa a fuoco osservando l'immagine proiettata.

2 Regolazione delle dimensioni dello schermo

È possibile regolare le dimensioni dello schermo utilizzando la ghiera dello zoom del proiettore.

Ruotare la ghiera dello zoom per ingrandire o ridurre le dimensioni dello schermo.

Proiezione dell'immagine (segue)

3 Regolazione dell'altezza

È possibile regolare l'altezza del proiettore utilizzando i piedini di regolazione collocati nella parte anteriore e posteriore del proiettore.

Quando lo schermo si trova sopra il proiettore, l'immagine proiettata può essere alzata regolando il proiettore.

1 Sollevare il proiettore per regolarne l'altezza mentre si alza la leva di HEIGHT ADJUST.

2 Rilasciare la leva di HEIGHT ADJUST del proiettore dopo aver effettuato la regolazione fine dell'altezza.

- L'angolo di proiezione è regolabile fino a 9 gradi dalla superficie del piano su cui il proiettore è collocato.

3 Utilizzare i piedini posteriori di regolazione per mettere a livello il proiettore.

- Il proiettore è regolabile di ± 2 gradi dalla posizione standard.

Nota

- Quando si regola l'altezza del proiettore, si verifica una distorsione trapezoidale. Per correggere la distorsione, seguire le procedure della funzione di correzione trapezoidale. (Vedere pagine 29 e 44.)

Informazioni

- Non applicare una pressione eccessiva sul proiettore quando i piedini anteriori di regolazione fuoriescono.
- Quando si abbassa il proiettore, fare attenzione a non farsi incastrare le dita nell'area compresa tra i piedini di regolazione e il proiettore.
- Quando si solleva o si trasporta il proiettore, afferrarlo saldamente.
- Non afferrare l'obiettivo e l'area circostante.

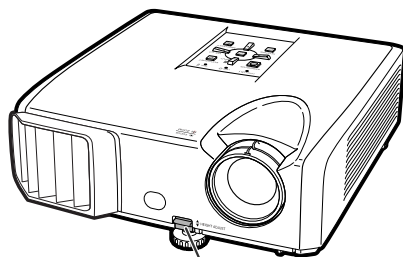

Leva di HEIGHT ADJUST

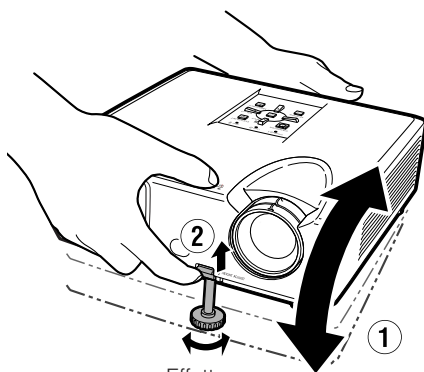

Effettuare piccole regolazioni.

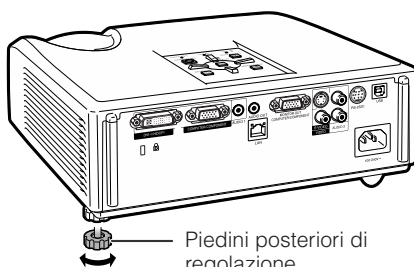

Piedini posteriori di regolazione

Correzione della distorsione trapezoidale

Quando è proiettata dall'alto o dal basso verso lo schermo a un angolo, l'immagine diventa distorta in senso trapezoidale. La funzione per correggere la distorsione trapezoidale è chiamata **Correzione trapezio**.

Nota

- È possibile regolare la correzione trapezoidale fino a un angolo di circa ± 40 gradi. Inoltre è possibile impostare lo schermo fino a un angolo di circa ± 40 gradi (quando la modalità di ridimensionamento è impostata su "NORMALE" (vedere pagina 31)).

1 Premere **KEYSTONE** per accedere alla modalità di correzione trapezoidale.

- È possibile visualizzare la schermata della correzione trapezoidale premendo il pulsante **KEYSTONE** sul proiettore.

2 Premere **▲/▶** o **◀/▼** per regolare la correzione trapezoidale.

- È possibile regolare la correzione trapezoidale anche utilizzando i pulsanti di regolazione presenti sul proiettore.

Nota

- Premere **RETURN** mentre è visualizzata la schermata della modalità di correzione trapezoidale per tornare all'impostazione predefinita.

3 Premere **KEYSTONE**.

- La schermata della correzione trapezoidale scompare.
- È possibile utilizzare anche il pulsante **KEYSTONE** presente sul proiettore.

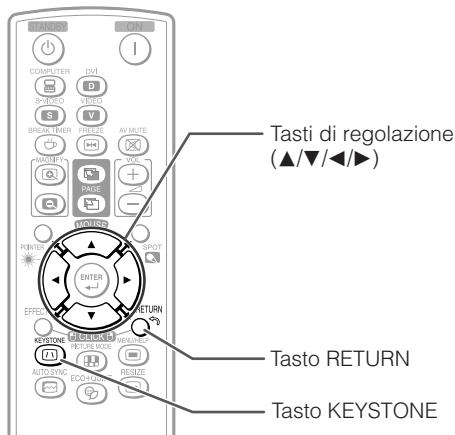

Visualizzazione su schermo (modalità di correzione trapezoidale)

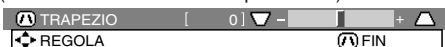

Ridurre il lato superiore.
(Spostare la barra di scorrimento nella direzione +.)

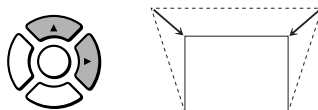

Ridurre il lato inferiore.
(Spostare la barra di scorrimento nella direzione -.)

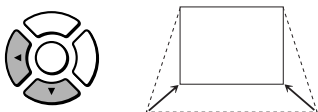

Informazioni

- Mentre si effettua la regolazione dell'immagine tramite la correzione trapezoidale, è possibile che le linee rette e i bordi dell'immagine appaiano dentellati.

Proiezione dell'immagine (segue)

Passaggio al modo Ingresso

Selezionare il modo ingresso appropriato per l'apparecchio collegato.

Premere **COMPUTER**, **DVI**, **S-VIDEO** o **VIDEO** sul telecomando per selezionare il modo Ingresso.

- Quando premete **INPUT** sul proiettore, o **DVI** sul telecomando, comparirà la lista INPUT. Premere ▲/▼ per cambiare il modo ingresso.

Regolazione del volume

Premere **VOL +/-** sul telecomando o **-◀/▶+** sul proiettore per regolare il volume.

Nota

- Se si preme **VOL-/-◀** si abbassa il volume.
- Se si preme **VOL+/>▶** si alza il volume.
- Quando il proiettore è collegato a dispositivi esterni, il livello del volume dei dispositivi esterni cambia in base a quello del proiettore. Impostare il volume del proiettore sul livello più basso accendendo e spegnendo il proiettore e modificando il segnale di ingresso.
- Se non si desidera attivare la riproduzione audio dall'altoparlante del proiettore e il proiettore è collegato alle apparecchiature esterne, impostare "Altoparlante" nel menu "REG-PRO" su "Disattivata". (Vedere pagina 46.)

Visualizzazione dello schermo nero e disattivazione temporanea dell'audio

Premere **AV MUTE** sul telecomando per visualizzare temporaneamente uno schermo nero e disattivare l'audio.

Nota

- Se si preme di nuovo **AV MUTE**, l'immagine proiettata viene ripristinata.

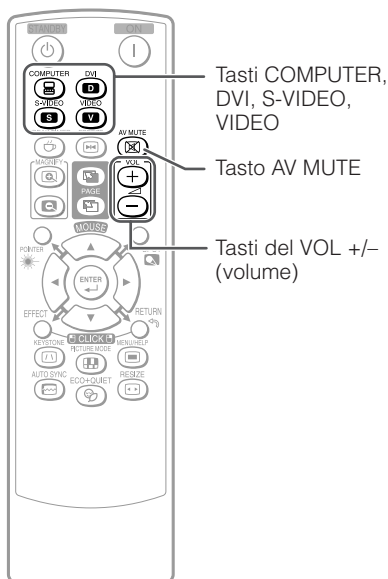

Visualizzazione su schermo



Visualizzazione su schermo



Modo Ridimensiona

Questa funzione consente di modificare o personalizzare il modo Ridimensiona per migliorare l'immagine in ingresso. È possibile scegliere un'immagine in base al segnale di input.

Premere **RESIZE**.

- Vedere pagina 44 per l'impostazione della schermata del menu.

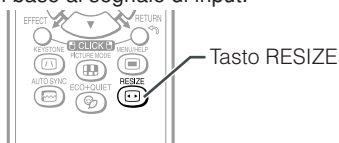

COMPUTER

	Risoluzione principale	NORMALE	PIENA	DOT BY DOT	BORDO	STIRATURA
Rapporto di ingrandimento 4:3	SVGA (800 × 600)	1024 × 768	—	800 × 600	768 × 576	1024 × 576
	XGA (1024 × 768)			—		
	SXGA (1152 × 864)			1152 × 864		
	UXGA (1600 × 1200)			1600 × 1200		
Altri rapporti di ingrandimento	SXGA (1280 × 1024)	968 × 768	1024 × 768	1280 × 1024	720 × 576	1024 × 576
	1280 × 720	1024 × 576		1280 × 720	—	
	1360 × 768	1024 × 578		1360 × 768	—	
	1366 × 768	1024 × 576		1366 × 768	—	
	1280 × 768	1024 × 614		1280 × 768	960 × 576	
	1280 × 800	1024 × 640		1280 × 800	922 × 576	

Segnale di ingresso		Per schermi 4:3			Per schermi 16:9		
Computer	Tipo immagine	NORMALE	PIENA	DOT BY DOT	BORDO	STIRATURA	
Risoluzione inferiore rispetto a XGA	 Rapporto di ingrandimento 4:3		— *2		 *1	 *1	
XGA							
Risoluzione superiore rispetto a XGA							
SXGA (1280 × 1024)	 Rapporto di ingrandimento 5:4				 *2	 *2	
1280 × 720	 Rapporto di ingrandimento 16:9	 *1			— *2	— *2	
1360 × 768 1366 × 768							
1280 × 768	 Rapporto di ingrandimento 16:10	 *1			 *1	 *1	
1280 × 800							

■ : Area tagliata sulla quale le immagini non possono essere proiettate

























⋯ : Area in cui i segnali sono fuori dallo schermo

*1 Per queste immagini è possibile utilizzare la funzione di Spost. imm.

*2 Come in modo NORMALE.

Proiezione dell'immagine (segue)

VIDEO/DTV

Segnale di ingresso		Per schermi 4:3			Per schermi 16:9	
Video/DTV	Tipo immagine	NORMALE	ZOOM AREA	STIRATURA V	BORDO	STIRATURA
480I, 480P, 576I, 576P, NTSC, PAL, SECAM	 Rapporto di ingrandimento 4:3				 *1	 *1
	 Compressione				 *1	 *1
	 Lettere				 *1	 *1
720P, 1035I, 1080I, 1080P	 Rapporto di ingrandimento 16:9					
540P	 Rapporto di ingrandimento 16:9	 *1			___ *2	___ *2
	 (Rapporto di ingrandimento 4:3 nello schermo 16:9)	 *1				

 : Area tagliata sulla quale le immagini non possono essere proiettate

 : Area nella quale le immagini non sono incluse nei segnali originali

*1 Per queste immagini è possibile utilizzare la funzione di Spost. imm.

*2 Come in modo NORMALE.

Copyright

- Quando si utilizza la funzione RIDIMENSIONA per selezionare la dimensione di un'immagine di un programma televisivo o di un video con un diverso rapporto d'aspetto, l'immagine assumerà un aspetto differente dall'originale.
- L'uso della funzione Ridimensiona o Correzione Keystone per comprimere o allungare immagini per scopi commerciali/presentazioni pubbliche in locali, ristoranti, ecc. potrebbe infrangere la legge del diritto d'autore. Si prega di fare attenzione.

Funzionamento con il telecomando

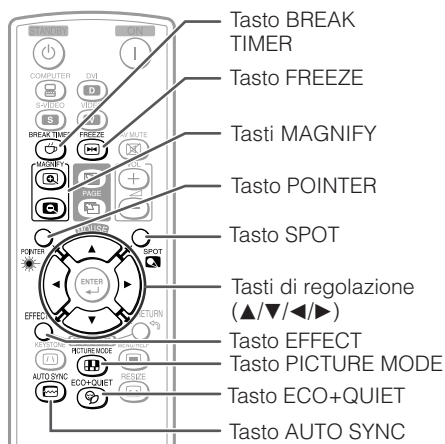

Visualizzazione e impostazione del timer per l'intervallo

1 Premere **BREAK TIMER**.

- Il timer inizia il conto alla rovescia da 5 minuti.

Visualizzazione su schermo



2 Premere ▲/▼/◀/▶ per regolare la durata dell'intervallo.

- **Aumenta con ▲ o ▶**
5 minuti → 6 minuti → 60 minuti
- **Diminuisce con ▼ o ▶**
4 minuti → 3 minuti → 1 minuto
- La durata dell'intervallo può essere impostata in unità di un minuto (fino a 60 minuti).

Annullamento della funzione intervallo

Premere **BREAK TIMER**.

Nota

- Il timer dell'intervallo non funziona mentre sul proiettore sono in esecuzione le funzioni "Sync. auto.", "FERMO IMMAGINE" o "AV MUTE".

Per mostrare il puntatore

1 Premere **POINTER**, quindi premere ▲/▼/◀/▶ sul telecomando per muovere il puntatore.

- Premere **EFFECT** per cambiare l'icona del puntatore (5 tipi).

Stella	Dito1	Dito2	Cuore	Sottolineatura

2 Premere di nuovo **POINTER**.

- Il puntatore scomparirà.

Per usare la funzione Spot

1 Premere **SPOT**, quindi premere ▲/▼/◀/▶ sul telecomando per muovere l'area da localizzare.

- Premere **EFFECT** per cambiare le dimensioni dell'area spot (3 tipi).

1/9	1/25	1/8

2 Premere di nuovo **SPOT**.

- L'area spot scomparirà.

Attivazione/disattivazione del Modo Eco+Silenzioso

Premere **ECO+QUIET** per attivare e disattivare il Modo Eco+Silenzioso.

- Se il Modo Eco+Silenzioso è "ATTIVATA", il rumore della ventola di raffreddamento si riduce, il consumo energetico si abbassa e la lampada dura più a lungo.

Nota

- Consultare la pagina 43 alla voce "Impostazione lampada" per maggiori dettagli su modo Eco+Silenzioso.

Funzionamento con il telecomando (segue)

Sinc. auto (regolazione Sinc. auto)

La funzione Sinc. auto si attiva quando viene rilevato un segnale di ingresso dopo l'accensione del proiettore. Premere **AUTO SYNC** per regolare manualmente la funzione Sinc. Auto.

Nota

- Se non è possibile ottenere un'immagine perfetta con la regolazione Sinc. auto, utilizzare il menu Aiuto per procedere con la regolazione manuale. (Vedere pagina 51.)

Blocco di un'immagine in movimento

1 Premere **FREEZE**.

- L'immagine proiettata viene bloccata.

2 Premere nuovamente **FREEZE** per ritornare all'immagine in movimento dall'apparecchio collegato in quel momento.

Selezione del modo Immagine

È possibile selezionare il modo immagine adatto per l'immagine proiettata, ad esempio un film o un videogioco.

Premere **PICTURE MODE**.

- Quando si preme **PICTURE MODE**, la modalità dell'immagine cambia secondo l'ordine seguente:

→ STANDARD → PRESENTAZIONE → CINEMA → GIOCO → sRGB*

Nota

- Vedere la pagina 41 per dettagli sul modo Immagine.

* "sRGB" viene visualizzato solo quando viene immesso un segnale RGB.

Visualizzazione di una parte ingrandita dell'immagine

Grafici, tabelle o altre porzioni di immagini proiettate possono essere ingrandite. Questo è di aiuto quando si fanno spiegazioni più dettagliate.

1 Premere **MAGNIFY** sul telecomando.

- Ingrandisce l'immagine.
- Premere **MAGNIFY** o **MAGNIFY** per ingrandire o ridurre l'immagine proiettata.

Nota

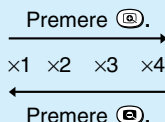

- Potete cambiare l'ubicazione dell'immagine ingrandita usando **▲**, **▼**, **◀** o **▶**.

2 Premere **RETURN** sul telecomando per annullare l'operazione.

- L'ingrandimento torna a x1.

Nota

- Gli ingrandimenti selezionabili differiscono a seconda del segnale di input.
- Nei seguenti casi, l'immagine ritorna al formato normale (x1).
 - Quando il modo di INGRESSO viene cambiato.
 - Quando premete **RETURN**.
 - Quando è stato modificato il segnale di ingresso.
 - Quando cambia la risoluzione del segnale di ingresso e la velocità della frequenza verticale.
 - Quando si modifica il modo Ridimensiona.
 - Quando si modifica il modo Immagine.
 - Quando si modifica il modo Progressivo.

Uso del telecomando come un mouse da computer senza cavo

Se il proiettore e un computer vengono collegati mediante un cavo USB, è possibile utilizzare il telecomando come mouse.

Se il computer è troppo lontano dal proiettore per collegarli con il cavo USB, il ricevitore remoto (opzionale, AN-MR2) consente di gestire il proiettore con il telecomando. Per ulteriori informazioni, vedere il manuale di istruzioni del ricevitore.

Collegamento con cavo USB

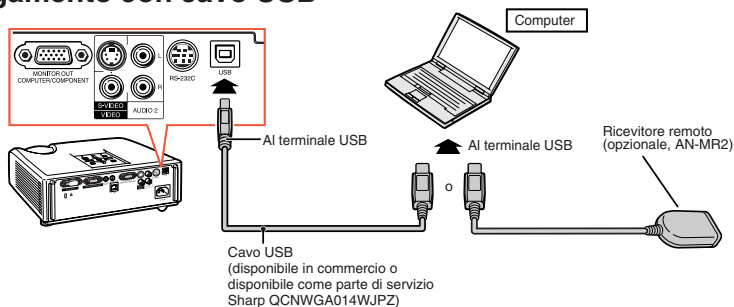

Il puntatore del mouse può essere mosso e utilizzato nel modo seguente dopo che sia stato connesso.

- **Quando si muove il cursore**
Premere i tasti di regolazione/MOUSE (▲/▼/◀/▶).
- **Per il click sinistro**
Premere L-CLICK.
- **Per il click destro**
Premere R-CLICK.
- **Se il vostro computer utilizza un mouse con un solo click (come Macintosh)**
Premere L-CLICK o R-CLICK.
I tasti L-CLICK e R-CLICK hanno funzioni comuni.
- **Se si utilizzano i tasti [Page Up] e [Page Down]**
Equivalgono ai tasti [Page Up] e [Page Down] sulla tastiera di un computer.
Premere PAGE UP o PAGE DOWN.

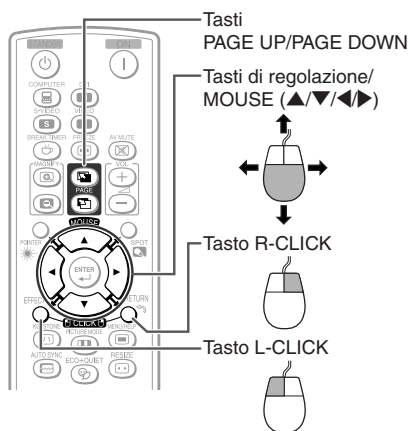

Nota

- Questa funzione opera solamente con Microsoft® Windows® OS e Mac OS®. In ogni caso, questa funzione non opera con i sistemi operativi che non supportano USB.
 - Versioni precedenti rispetto a Windows® 95.
 - Versioni precedenti rispetto a Windows® NT4.0.
 - Versioni precedenti rispetto a Mac OS® 8.5.
- Non è possibile utilizzare questa funzione quando si visualizza lo schermo del menu.
- Conferma che il computer riconosce la connessione USB.

Voci del menu

Di seguito sono riportate le voci che è possibile impostare nel proiettore.

Menu "Immagine"

PAGINA 1

Immagine	SCH	PRO	Rete	Aiuto
Mod. immagine			Standard	
Contrasto	[0]			+ []
Luminos.	[0]			+ []
Colore	[0]			+ []
Sfumatura	[0]			+ []
Definizione	[0]			+ []
Rosso	[0]			+ []
Blu	[0]			+ []

PAGINA 2

Immagine	SCH	PRO	Rete	Aiuto
Mod. immagine			Standard	
Temp col	[0]			+ []
BrilliantColor™	[1]			+ []
C.M.S.-Impostazione			Attivata	
C.M.S.				
Progressivo			3D Progressivo	
DNR			Disattivata	
Impostazione lampada			Luminos.	

"C.M.S."

C.M.S.	
C.M.S.-Tonalità	
C.M.S.-Saturazione	
C.M.S.-Valore	
Reset	
R	[0]
GI	[0]
V	[0]
GR	[0]
B	[0]
M	[0]
Reset	

Menu principale

Immagine
→ Pagina 41

Mod. immagine
→ Pagina 41

Menu secondario

Standard
Presentazione
Cinema
Gioco
sRGB*1

Contrasto -30 ↔ +30
Luminos. -30 ↔ +30
Colore -30 ↔ +30*2
Sfumatura -30 ↔ +30*2
Definizione -30 ↔ +30*2
Rosso -30 ↔ +30
Blu -30 ↔ +30
→ Pagina 42

Temp col -1 ↔ 1
→ Pagina 42

BrilliantColor™ 0 ↔ 2
→ Pagina 42

C.M.S.-Impostazione
[Attivata/Disattivata]
→ Pagina 42

C.M.S.
→ Pagina 42

Progressivo*2
→ Pagina 43

DNR
→ Pagina 43

Impostazione lampada
→ Pagina 43

Reset

C.M.S.-Tonalità	R	-30 ↔ +30
→ Pagina 42	GI	-30 ↔ +30
C.M.S.-Saturazione	V	-30 ↔ +30
→ Pagina 42	GR	-30 ↔ +30
C.M.S.-Valore	B	-30 ↔ +30
→ Pagina 42	M	-30 ↔ +30
Reset	Reset	

*1 Elementi impostabili quando viene immesso un segnale RGB in COMPUTER o DVI.

*2 Elementi impostabili quando viene immesso un segnale componente in COMPUTER o DVI o quando si seleziona S-VIDEO o VIDEO.

Menu "Regolazione dello schermo (REG-SCH)"

Immag.	REG-SCH	PRO	Rete	?	Aiuto
Ridimens.			↳ Bordo		
Spost. imm.	[0]				
Trapezio	[0]				
Vis.OSD			↳ Attivata		
Fondo			↳ Logo		
Guida installaz.			↳ Attivata		
Modo PRO			↳ Fronte		
Lingua(Language)			↳ Italiano		
↕ SEL/REG ↩ INSER ⏻ FIN					

Menu principale

REG-SCH
➔ Pagina 44

Ridimens.
➔ Pagina 44

Spost. imm. -96 ↔ +96
➔ Pagina 44

Trapezio -80 ↔ +80
➔ Pagina 44

Vis.OSD [Attivata/Disattivata]
➔ Pagina 44

Fondo
➔ Pagina 45

Guida installaz. [Attivata/Disattivata]
➔ Pagina 45

Modo PRO
➔ Pagina 45

Lingua(Language)
➔ Pagina 45

Menu secondario

Normale
Piena
Dot By Dot
Zoom Area
Stiratura V
Bordo
Stiratura

Normale
Zoom Area
Stiratura V
Bordo
Stiratura
VIDEO/S-VIDEO

COMPUTER/DTV

Logo
Blu
Nessuno

Fronte
Soft + fronte
Retro
Soft + retro

English
Deutsch
Español
Nederlands
Français
Italiano
Svenska
Português
Русский
polski
Magyar
Türkçe
عربي
فارسی
汉语
한국어
日本語

Menu "Regolazione proiettore (REG-PRO)"

Immag.	SCH	REG-PRO	Rete	?	Aiuto
Sinc.auto.			↳ Attivata		
Spegn. Automatico			↳ Attivata		
Avvio automatico			↳ Attivata		
Modalità ATTESA			↳ Standard		
Sistema sonoro			↳ Attivata		
Altoparlante			↳ Attivata		
Ingresso audio			↳ Audio 1		
RS-232C			↳ 9600bps		
Modalità ventola			↳ Normale		
Chiusura sistema			↳ Disattivata		
Timer lam. (dur) [0] h [0] min (100%)					
↕ SEL/REG ↩ INSER ⏻ FIN					

Menu principale

REG-PRO
➔ Pagina 46

Sinc.auto. [Attivata/Disattivata]
➔ Pagina 46

Spegn. Automatico [Attivata/Disattivata]
➔ Pagina 46

Avvio automatico [Attivata/Disattivata]
➔ Pagina 46

Modalità ATTESA
➔ Pagina 46

Sistema sonoro [Attivata/Disattivata]
➔ Pagina 46

Altoparlante [Attivata/Disattivata]
➔ Pagina 46

Ingresso audio
➔ Pagina 47

RS-232C
➔ Pagina 47

Modalità ventola
➔ Pagina 47

Chiusura sistema [Attivata/Disattivata]
➔ Pagina 47

Timer lam. (dur)
➔ Pagina 48

Menu secondario

Standard
Eco

Audio 1
Audio 2

9600bps
115200bps

Normale
Alta

Caratteristiche
utili

Voci del menu (segue)

Menu "Rete"

Immag.	SCH	PRO	Rete	?	Aiuto
Parola d'ordine			↔	Disattivata	
Cliente DHCP			↔	Disattivata	
TCP/IP					
Indirizzo MAC	X X : X X : X X : X X : X X : X X				
Proiettore	XX-XXXX				
◀ SEL/REG		⇐ INSER		▶ FIN	

Menu principale

Rete	Parola d'ordine [Attivata/Disattivata]
→ Pagina 49	→ Pagina 49
	Cliente DHCP [Attivata/Disattivata]
	→ Pagina 50
	TCP/IP
	→ Pagina 50
	Indirizzo MAC
	→ Pagina 50
	Proiettore
	→ Pagina 50

Menu "Aiuto"

Immag.	SCH	PRO	Rete	?	Aiuto
<ul style="list-style-type: none">• Nessuna immagine o audio.• Appare un'interferenza o linee verticali.• L'immagine dei dati non è centrata.• Il colore è sbiadito o poco.• L'immagine è scura.• L'immagine è distorta. <ul style="list-style-type: none">• Reset. tutte le regolazioni alle impost. predef.					
◆ SEL		⇐ INSER		▶ FIN	

Le voci che possono essere impostate con il menu "Aiuto"

Menu "Aiuto" → Pagina 51

- Appare un'interferenza o linee verticali.
 - Sinc. auto
 - Clock
 - Fase
- L'immagine dei dati non è centrata.
 - Sinc. auto
 - Orizz.
 - Vert.
- Il colore è sbiadito o poco.
 - Ingresso COMPUTER/COMPONENT o DVI
 - Tipo di segnale: Auto/RGB/Componente
 - Ingresso S-VIDEO o VIDEO
 - Sistema video: Auto/PAL/SECAM/NTSC3.58/NTSC4.43/PAL-M/PAL-N/PAL-60
 - Ingresso DVI (Digitale)
 - Gamma dinamica: Autom./Standard/Migliorata

* Le voci selezionabili variano in base al segnale di ingresso e al modo ingresso selezionato.

Utilizzo della schermata del menu

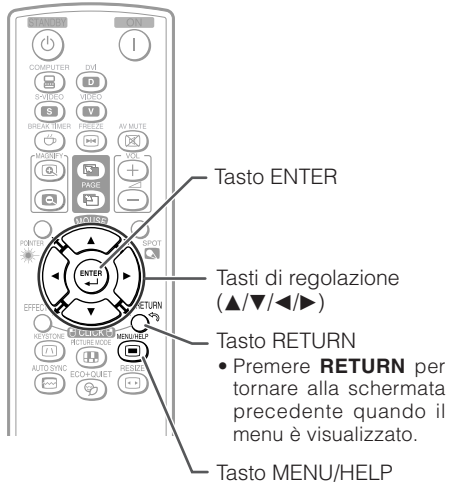
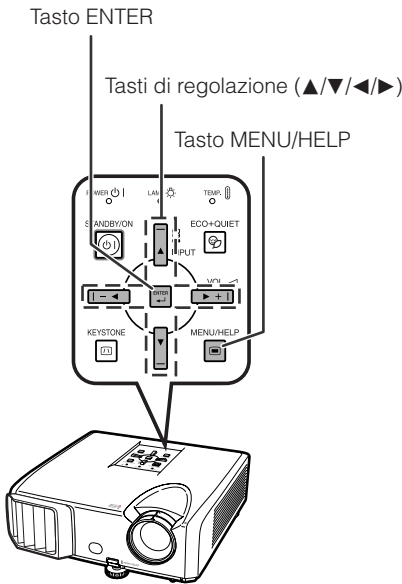

Selezioni del menu (regolazioni)

Esempio: Regolazione della "Luminos.".

• Questa operazione può essere eseguita anche utilizzando i tasti sul proiettore.

1 Premere **MENU/HELP**.

- Viene visualizzata la schermata del menu "Immagine" per il modo Ingresso selezionato.

2 Premere **▶** o **◀** e selezionare "Immagine" per effettuare la regolazione.

Esempio: Menu dello schermo "Immagine" per l'ingresso COMPUTER (RGB)

Voce del menu

Immagine	SCH	PRO	Rete	? Aiuto
Mod.immagine		↕	Standard	
Contrasto	[0]	▬		+ ▬
Luminos.	[0]	☼		+ ☼
Rosso	[0]	▬		+ ▬
Blu	[0]	▬		+ ▬
Temp col	[0]	☼		+ ☼
BrilliantColor™	[1]	☼		+ ☼
C.M.S-Impostazione		↕	Attivata	
C.M.S.				
DNR		↕	Disattivata	
Impostazione lampada		↕	Luminos.	
◆◆◆ Reset				
◆◆◆ SEL/REG	← INSER			FIN

Utilizzo della schermata del menu (segue)

3 Premere ▲ o ▼ e selezionare "Luminos." per effettuare la regolazione.

- Viene evidenziata la voce selezionata.

Per regolare l'immagine proiettata mentre la si osserva

Premere ENTER.

- L'elemento selezionato (ad esempio "Luminos.") viene visualizzato da solo nella parte inferiore della schermata.
- Quando si preme ▲ o ▼, viene visualizzata la seguente voce ("Rosso" dopo "Luminos.").

Nota

- Premere nuovamente **ENTER** per tornare alla schermata precedente.

4 Premere ◀ o ▶ per regolare la voce selezionata.

- La regolazione viene memorizzata.

5 Premere MENU/HELP.

- La schermata del menu non è più visualizzata.

Nota

- I pulsanti del menu non funzionano mentre sul proiettore sono in esecuzione le funzioni "Sinc. auto.", "Intervallo", "FERMO IMMAGINE" o "AV MUTE".

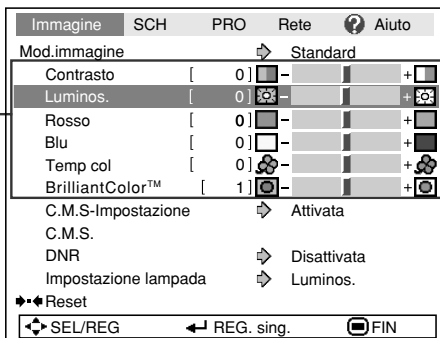

Elementi da regolare

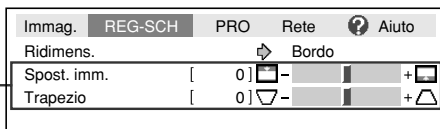

↑ Premere **ENTER**.

L'elemento viene visualizzato da solo

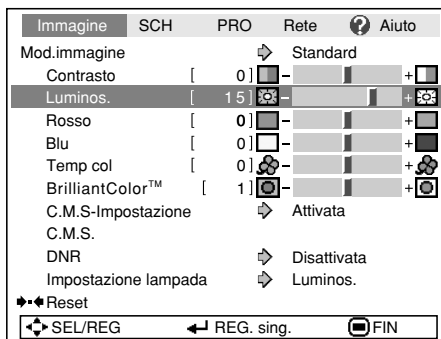

Regolazione dell'immagine (menu "Immagine")

Funzioni del menu → Pagina 39

► PAGINA 1

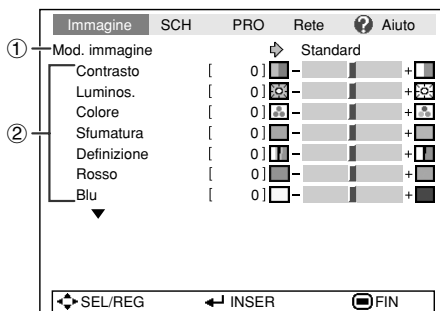

► PAGINA 2

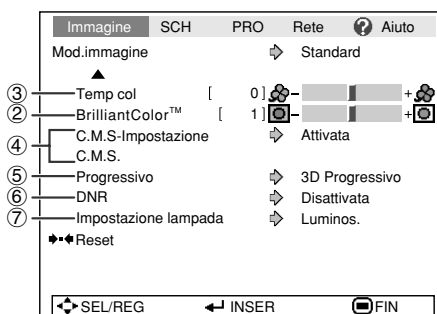

① Selezione del modo Immagine

Voci selezionabili	Descrizione	Impostazioni predefinite di ciascun elemento quando si seleziona Modalità immagine		
		Temp col	BrilliantColor™	Impostazione lampada
Standard	Per un'immagine standard	0	1	Luminos.
Presentazione	Consente di aumentare la luminosità di determinate aree dell'immagine per rendere le presentazioni più vivaci.	0	2	Luminos.
Cinema	Applica una tonalità naturale all'immagine proiettata.	-1	0	Eco + Sil.
Gioco	Applica una maggiore definizione all'immagine proiettata.	0	1	Luminos.
*sRGB	Per la riproduzione ad alta fedeltà di immagini da un computer.	-	-	Luminos.

- "sRGB" viene visualizzato solo quando viene immesso un segnale RGB.
- È possibile impostare o regolare ciascuna voce del menu "Immagine" in base alle preferenze. Tutte le modifiche apportate vengono salvate nella memoria.

✎ Nota

- È anche possibile premere **PICTURE MODE** sul telecomando per selezionare il modo Immagine. (Vedere pagina 34.)
- *sRGB è uno standard internazionale per la riproduzione del colore stabilito dall'IEC (International Electrotechnical Commission, Commissione elettrotecnica internazionale). Poiché l'area di colore fisso è stata stabilita dall'IEC, quando si seleziona "sRGB" le immagini vengono visualizzate con una tonalità naturale basata sull'immagine originale. Per ulteriori informazioni sulla funzione sRGB, visitare "<http://www.srgb.com/>". Quando è selezionata l'opzione "sRGB" non è possibile impostare gli elementi "Rosso", "Blu", "Temp col" ed "BrilliantColor™".

📖 Informazioni

- Quando è selezionata l'opzione "sRGB", l'immagine proiettata può diventare scura, tuttavia non si tratta di un malfunzionamento.

Regolazione dell'immagine (menu "Immagine") (segue)

Funzioni del menu → Pagina 39

② Regolazione dell'immagine

Elementi da regolare	Tasto ◀	Tasto ▶
Contrasto	Per minore contrasto.	Per maggiore contrasto.
Luminos.	Per minore luminosità.	Per maggiore luminosità.
Colore*1	Per minore intensità del colore.	Per maggiore intensità del colore.
Sfumatura*1	Per rendere violacei i toni della pelle.	Per rendere verdastri i toni della pelle.
Definizione*1	Per minore nitidezza.	Per maggiore nitidezza.
Rosso*2	Per un rosso meno acceso.	Per un rosso più acceso.
Blu*2	Per un blu meno acceso.	Per un blu più acceso.
BrilliantColor™*3	Per rendere l'effetto più debole.	Per rendere l'effetto più forte.

*1 Non visualizzato nel modo Ingresso RGB.

*2 Non regolabile/selezionabile quando è selezionata l'opzione "sRGB".

*3 BrilliantColor™ utilizza la tecnologia Texas Instruments' BrilliantColor™. Quando il livello BrilliantColor™ viene aumentato, l'immagine diventa più luminosa mantenendo la riproduzione del colore ad un alto livello.

Nota

- Quando è selezionata l'opzione "sRGB", non è possibile impostare le opzioni "Rosso", "Blu", "BrilliantColor™" e "Temp col".
- Per ripristinare tutte le voci di regolazione, selezionare "Reset", quindi premere **ENTER**.

③ Regolazione della temperatura del colore

Voci selezionabili	Descrizione
-1	Per ottenere una temperatura di colore più bassa che produce immagini più calde, di colore rosso incandescente.
0	↕
1	Per temperature di colore superiori per immagini più fredde, di colore bluastro fluorescente.

Nota

- I valori su "Temp col" sono solo a usi generali standard.

④ Regolazione dei colori

Questa funzione regola i sei principali colori che formano la ruota cromatica modificando la loro "Tonalità", la loro "Saturazione" o il loro "Valore".

Voci selezionabili	Descrizione
C.M.S.-Tonalità	Stabilisce a tonalità dei colori principali.
C.M.S.-Saturazione	Stabilisce la saturazione dei colori principali.
C.M.S.-Valore	Stabilisce la luminosità dei colori principali.
Reset	Le regolazioni di "Tonalità", "Saturazione" e "Valore" di tutti i colori vengono ripristinate all'impostazione default.

Regolazione "Tonalità", "Saturazione" o "Valore".

- 1 Selezionare "Attivata" come "C.M.S.-Impostazione" nel menu "Immagine" e poi premere **ENTER**.
- 2 Selezionare "C.M.S." nel menu "Immagine" e poi premere **ENTER**.
- 3 Premere ▲ o ▼ per selezionare "Tonalità", "Saturazione" o "Valore" e poi premere **ENTER**.
- 4 Selezionare con ▲ o ▼ il colore da regolare e regolarlo con ◀ o ▶.

Esempio di come si regola la "Tonalità"

Colori principali	Tasto ◀	Tasto ▶
R (Rosso)	Più magenta	Più giallo
G (Giallo)	Più rosso	Più verde
V (Verde)	Più giallo	Più grigio-azzurro
GR (Grigio-azzurro)	Più verde	Più blu
B (Blu)	Più grigio-azzurro	Più magenta
M (Magenta)	Più blu	Più rosso

- Quando è selezionata la voce "Saturazione" il colore selezionato diventa ◀: più chiaro. ▶: più intenso.
- Quando è selezionata la voce "Valore" il colore selezionato diventa ◀: più scuro. ▶: più intenso.
- Per ripristinare la regolazione di ogni colore alle impostazioni default selezionare "Reset" e premere **ENTER**.

5 Progressivo

Voci selezionabili	Descrizione
2D Progressivo	Utile per visualizzare immagini in rapido movimento, ad esempio durante le manifestazioni sportive.
3D Progressivo	Utile per visualizzare più chiaramente immagini in movimento relativamente lente come film drammatici e documentari.
Modo Film	Riproduce chiaramente l'immagine della fonte del film*. Visualizza l'immagine ottimizzata del film trasformato con miglioramenti di pull down di 3:2 (NTSC e PAL60Hz) o 2:2 (PAL50Hz e SECAM) delle immagini in modo progressivo.

* La fonte del film è una registrazione video digitale con l'originale codificato in quanto è a 24 fotogrammi/secondo. Il proiettore può convertire questa fonte di file a un video progressivo a 60 fotogrammi/secondo con NTSC e PAL60Hz o a 50 fotogrammi/secondo con PAL50Hz e SECAM per riprodurre un'immagine ad alta definizione.

Nota

- In NTSC o PAL60Hz, anche se è stato impostato il modo 3D Progressivo, il miglioramento pull down di 3:2 viene abilitato automaticamente all'inserimento della fonte del film.
- Quando l'immagine è sfocata o disturbata, passare al modo ottimale.

Informazioni

- Questa funzione è disponibile per i segnali 480I e 576I che utilizzano gli ingressi COMPUTER/COMPONENT o DVI.
- Questa funzione è disponibile per tutti i segnali che utilizzano gli ingressi S-VIDEO e VIDEO.

6 Funzione DNR (riduzione del rumore digitale)

La funzione DNR (riduzione del rumore digitale) video permette di proiettare immagini di alta qualità con livelli minimi di distorsione dei contorni e interferenza acustica a colori incrociati.

Voci selezionabili	Descrizione
Disattivata	La funzione DNR non è attivata.
Livello 1	Permette di impostare il livello DNR per visualizzare un'immagine più chiara.
Livello 2	

Nota

Impostare "DNR" su "Disattivata" nei seguenti casi:

- Quando l'immagine è sfuocata.
- Quando si verifica una distorsione dei contorni e dei colori delle immagini in movimento.
- Quando si proiettano trasmissioni televisive dai segnali deboli.

7 Impostazione lampada

Voci selezionabili	Luminosità e consumo
Eco + Sil.	Circa 60%
Luminos.	100%

Nota

- In modalità Eco+Sil, il rumore della ventola e il consumo di corrente sono minori rispetto alla modalità Luminos. (La luminosità di proiezione diminuisce come indicato nella tabella.)

Regolazione dell'immagine proiettata (menu "REG - SCH")

Funzioni del menu → Pagina 39



1 Impostazione del modo Ridimens

Nota

- Per dettagli sul modo Ridimens., vedere le pagine 31 e 32.
- È anche possibile premere **RESIZE** sul telecomando per selezionare il modo Ridimensiona. (Vedere pagina 31.)

2 Regolazione della posizione dell'immagine

È possibile spostare verticalmente l'immagine proiettata.

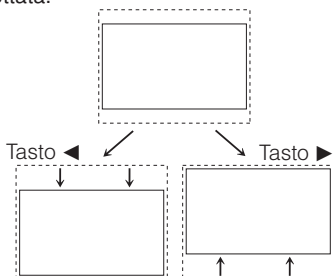

Nota

- Questa funzione è possibile soltanto in alcune modo di visualizzazione delle immagini. (Vedere pagine 31 e 32.)

3 Correzione trapezio

Quando è proiettata dall'alto o dal basso verso lo schermo ad angolo, l'immagine diventa distorta a livello trapezoidale. La funzione per correggere la distorsione trapezoidale è chiamata Correzione trapezio.

Selezionare "Trapezio" dal menu "REG-SCH" ed effettuare la regolazione utilizzando la barra di scorrimento.

Per ulteriori informazioni sulla correzione trapezoidale, vedere pagina 29.

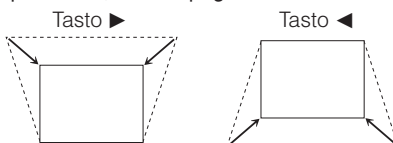

Nota

- La correzione Keystone può essere regolata a un'angolazione di circa ± 40 gradi (quando "Ridimens." è impostato su "Normale").
- Potete anche premere **KEYSTONE** sul telecomando o sul proiettore per effettuare la correzione trapezoidale.

4 Impostazione della visualizzazione su schermo

Voci selezionabili	Descrizione
Attivata	Sono mostrate tutte le visualizzazioni su schermo.
Disattivata	INGRESSO/VOLUME/AV MUTE/ FERMO/SINC. AUTO./RIDIMENSIONA/ MOD.IMMAGINE/ECO + Sil./ INGRANDISCI/"È stato premuto un tasto non valido" non sono visualizzati.

⑤ Selezione dell'immagine di fondo

Voci selezionabili	Descrizione
Logo	Schermata del logo Sharp
Blu	Schermo blu
Nessuno	—

⑥ Selezione della guida all'installazione

Voci selezionabili	Descrizione
Attivata	Guida di installazione visualizzata all'accensione del proiettore.
Disattivata	Guida di installazione non visualizzata

⑦ Inversione/capovolgimento delle immagini proiettate

Voci selezionabili	Descrizione
Fronte	Immagine normale (proiettata da una posizione davanti allo schermo)
Soff + fronte	Immagine capovolta (proiettata da una posizione davanti allo schermo con un proiettore capovolto)
Retro	Immagine invertita (proiettata da una posizione dietro lo schermo o con uno specchio)
Soff + retro	Immagine capovolta e invertita (proiettata con uno specchio)

Per ulteriori informazioni sulla Modalità proiezione (PRO) vedere pagina 19.

⑧ Selezione della lingua di visualizzazione sullo schermo

Il proiettore dispone di 17 lingue per la visualizzazione sullo schermo.

English
Deutsch
Español
Nederlands
Français
Italiano
Svenska
Português
Русский
polski
Magyar

▲
Türkçe
عربي
فارسی
汉语
한국어
日本語

Regolazione della funzione Proiettore (menu "REG-PRO")

Funzioni del menu → Pagina 39

	Imm. g.	SCH	REG-PRO	Rete	?	Aiuto
①	Sinc. auto.		↔	Attivata		
②	Spegn. Automatico		↔	Attivata		
③	Avvio automatico		↔	Attivata		
④	Modalità ATTESA		↔	Standard		
⑤	Sistema sonoro		↔	Attivata		
⑥	Altoparlante		↔	Attivata		
⑦	Ingresso audio		↔	Audio 1		
⑧	RS-232C		↔	9600bps		
⑨	Modalità ventola		↔	Normale		
⑩	Chiusura sistema		↔	Disattivata		
⑪	Timer lam. (dur)	[0] h		[0] min (100%)		

SEL/REG
 INSEAR
 FIN

① Sinc. auto (regolazione Sinc. auto)

Voci selezionabili	Descrizione
Attivata	La regolazione Sinc. auto viene effettuata quando il proiettore viene acceso o quando i segnali di ingresso vengono cambiati mentre il proiettore è collegato a un computer.
Disattivata	La regolazione Sinc. auto non viene effettuata automaticamente.

Nota

- È possibile effettuare la regolazione Sinc. auto anche premendo il pulsante **AUTO SYNC** sul telecomando.
- La regolazione Sinc. auto potrebbe richiedere qualche minuto, a seconda dell'immagine del computer collegato al proiettore.
- Quando non è possibile ottenere un'immagine ottimale tramite la regolazione Sinc. auto, effettuare la regolazione manualmente. (Vedere pagina 51).

② Funzione Spegn. Automatico

Voci selezionabili	Descrizione
Attivata	Se non rileva alcun segnale in ingresso per più di 15 minuti, il proiettore entra automaticamente in modo Attesa.
Disattivata	La funzione Spegn. Automatico sarà disabilitata.

Nota

- Quando la funzione Spegn. Automatico è impostata su "Attivata", 5 minuti prima che il proiettore entri in modalità standby sullo schermo verrà visualizzato il messaggio "Entrata modo ATTESA in X min." per indicare i minuti restanti.

③ Funzione di avvio automatico

Voci selezionabili	Descrizione
Attivata	Se il cavo dell'alimentazione viene scollegato dalla presa, o se l'interruttore viene spento quando il proiettore è in funzione, il proiettore si accenderà automaticamente quando sarà inserito il cavo dell'alimentazione nella presa di corrente, o quando verrà acceso l'interruttore.
Disattivata	Il proiettore non si accende automaticamente quando il cavo dell'alimentazione viene inserito nella presa di corrente, o quando l'interruttore viene acceso.

④ Modalità ATTESA

Quando impostato su "Eco", il consumo di energia è ridotto al modo di attesa.

Voci selezionabili	Descrizione
Eco	L'output del monitor, le funzioni RS-232C e le funzioni network sono disattivate nel modo di attesa.
Standard	L'output del monitor, le funzioni RS-232C e le funzioni network sono attivate anche se il proiettore è in modo di attesa.

⑤ Impostazione del segnale acustico di conferma (Sistema sonoro)

Voci selezionabili	Descrizione
Attivata	Viene emesso un segnale acustico di conferma quando il proiettore viene acceso/spento.
Disattivata	Non viene emesso alcun segnale acustico di conferma.

⑥ Impostazione dell'altoparlante

Voci selezionabili	Descrizione
Attivata	Il segnale audio viene emesso dall'altoparlante interno.
Disattivata	Il segnale audio non viene emesso dall'altoparlante interno.

⑦ Ingresso audio

Questa funzione permette di selezionare la giusta combinazione di terminali ingresso audio per ogni modo ingresso.

Voci selezionabili	Descrizione
Audio 1	Il terminale input AUDIO 1 è utilizzato come terminale ingresso audio.
Audio 2	Il terminale input AUDIO 2 è utilizzato come terminale ingresso audio.

⑧ Selezione della velocità di trasmissione (RS-232C)

Assicurarsi che il proiettore e il computer siano impostati sulla stessa velocità in baud.

Voci selezionabili	Descrizione
9600bps	La velocità di trasmissione è bassa.
	↕
115200bps	La velocità di trasmissione è alta.

⑨ Impostazione della modalità ventola

Questa funzione consente di cambiare la velocità della ventola.

Voci selezionabili	Descrizione
Normale	Adatta per ambienti normali.
Alta	Selezionare questa impostazione quando si utilizza il proiettore ad altitudini di circa 1.500 metri (4.900 piedi) o superiori.

Quando la "Modalità ventola" è impostata su "Alta", la velocità di rotazione della ventola aumenta e di conseguenza aumenta anche la rumorosità della ventola.

⑩ Funzione Chiusura sistema

Questa funzione impedisce l'uso non autorizzato del proiettore. Una volta attivata, gli utenti devono sempre inserire il codice corretto all'accensione del proiettore. **Si raccomanda di conservare il codice in un posto sicuro accessibile solo agli utenti autorizzati.**

Informazioni

- Se si perde o si dimentica il codice, rivolgersi al centro assistenza o al rivenditore autorizzato Sharp più vicino (vedere pagina 62). Anche se la garanzia è ancora in corso di validità, il ripristino del codice comporta un addebito.

Impostazione/modifica del codice

1 Selezionare "Sistema blocco", poi premere **ENTER** o ►.

2 Selezionare "Avanti", poi premere **ENTER**.

- Comparire la schermata per inserire il codice.

3 Premere i 4 tasti del telecomando o del proiettore per immettere il codice predefinito in "Codice vecchio".

- Quando si imposta per la prima volta il codice, premere quattro volte ▼ sul proiettore.



Nota

- Se si immette un codice errato, il cursore torna al primo punto in "Codice vecchio".
- Il codice preimpostato è 4 pulsanti ▼ sul proiettore. Se si preme quattro volte il pulsante ▼, la schermata di inserimento del codice scompare dalla vista.

4 Premere i 4 tasti sul telecomando o sul proiettore per inserire il nuovo codice in "Codice nuovo".

Nota

- Per il codice non è possibile utilizzare i seguenti tasti: **STANDBY/ON, ON, STANDBY, ENTER, L-CLICK, R-CLICK/RETURN e MENU/HELP**
- La funzione di chiusura del sistema riconosce singolarmente ciascun tasto del telecomando o del proiettore, anche se i tasti hanno lo stesso nome. Se è stato impostato utilizzando i pulsanti sul proiettore, il codice non può essere annullato dal telecomando.

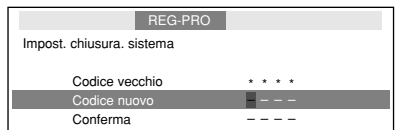

Regolazione della funzione Proiettore (menu “REG - PRO”) (segue)

5 Inserire lo stesso codice in “Conferma”.

Nota

Per annullare il codice impostato

- Premere quattro volte ▼ sul proiettore nei passaggi 4 e 5 sopra riportati.

Quando è impostata la Chiusura sistema

- Quando è impostata la Chiusura sistema, all'accensione del proiettore viene visualizzata la casella di immissione del codice. Inserire il codice corretto per iniziare la proiezione.

Schermata di immissione del codice

Chiusura sistema

11 Controllo dello stato di durata della lampada

È possibile confermare il tempo cumulativo di utilizzo della lampada e la durata restante della lampada (percentuale).

Condizioni di utilizzo della lampada	Durata rimanente della lampada	
	“Dur”(Durata)	
Utilizzata esclusivamente con l'impostazione lampada “Eco + Sil.”	Circa 4.000 ore	Circa 200 ore
Utilizzata esclusivamente con l'impostazione lampada “Luminos.”	Circa 2.000 ore	Circa 100 ore

Nota

- Si raccomanda di sostituire la lampada quando la percentuale rimanente di durata è al 5%.
- La durata della lampada può variare a seconda delle condizioni d'uso.

Funzione di blocco tastiera

Blocco dei pulsanti di funzionamento sul proiettore

Utilizzare questa funzione per bloccare i pulsanti di funzionamento sul proiettore.

■ Blocco dei pulsanti di funzionamento

Tenere premuto **ENTER** sul proiettore per circa 5 secondi durante l'accensione del proiettore.

Visualizzazione su schermo

Accendi blocco tastiera

- La funzione di blocco tastiera non influisce sul funzionamento tramite i pulsanti del telecomando.
- Non è possibile utilizzare la funzione di blocco tastiera durante la fase di riscaldamento del proiettore.

■ Sblocco della tastiera

Tenere premuto **ENTER** sul proiettore per circa 5 secondi.

Visualizzazione su schermo

Spegni blocco tastiera

- Quando il proiettore è in modalità standby, è possibile rilasciare il blocco tastiera tenendo premuti contemporaneamente **ENTER** e **STANDBY/ON** sul proiettore per circa 5 secondi.

Informazioni

- Il blocco tastiera non può essere impostato nei seguenti casi: mentre è visualizzata la schermata “Guida installaz.” o “Menu”, in modalità di attesa, durante la fase di riscaldamento, mentre vengono cambiati i segnali di ingresso, mentre viene utilizzata la funzione “Sinc. auto.”, in modalità “Fermo immagine” o mentre è visualizzata la schermata “Chiusura sistema” durante la fase di riscaldamento.

Realizzazione dell'ambiente di rete del proiettore (Menu "Rete")

Funzioni del menu → Pagina 39

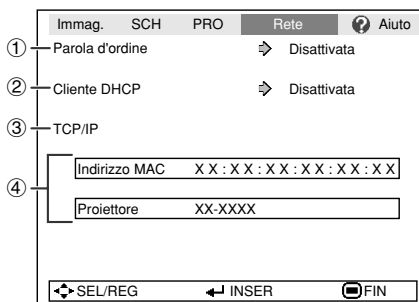

1 Impostare una parola d'ordine

Se non volete che altre persone cambino le impostazioni del menu "Rete", impostate una parola d'ordine.

Impostare una parola d'ordine

1 Selezionare "Parola d'ordine", poi premere **ENTER** o ►.

- Compare la schermata per l'inserimento della parola d'ordine.

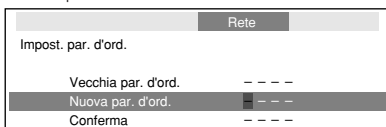

2 Premere ▲ o ▼ per impostare la prima cifra in "Nuova parola d'ordine", poi premere ►.

3 Inserire le rimanenti 3 cifre e poi premere **ENTER**.

- Per tornare alla cifra precedente premere ◀.

4 Inserire la stessa parola d'ordine in "Confermare nuovamente" e poi premere **ENTER**.

- Lo stato di "Parola d'ordine" cambia in "Attivata".

Nota

- Una volta impostata la parola d'ordine dovete inserire la parola d'ordine per cambiare le impostazioni del menu "Rete".

Cambiare la parola d'ordine

1 Selezionare "Parola d'ordine", poi premere **ENTER** o ►.

- Compare la schermata per l'inserimento della parola d'ordine.

2 Inserire la parola d'ordine in "Vecchia parola d'ordine" utilizzando ▲, ▼, ► e ◀, poi premere **ENTER**.

3 Inserire la parola d'ordine in "Vecchia parola d'ordine" utilizzando ▲, ▼, ► e ◀, poi premere **ENTER**.

4 Inserire nuovamente la stessa parola d'ordine in "Confermare nuovamente" utilizzando ▲, ▼, ► e ◀, poi premere **ENTER**.

Nota

- Se non necessitate più la protezione della parola d'ordine per le impostazioni menu "Rete", premere **ENTER** senza inserire la nuova parola d'ordine nella fase 3 e 4.
- Per cancellare le impostazioni della parola d'ordine premere **RETURN**.

Se dimenticate la parola d'ordine

Se dimenticate la parola d'ordine eseguite la seguente procedura per cancellarla, poi impostate un'altra parola d'ordine.

Premere

sul proiettore.

Nota

- Se **ENTER** viene tenuto premuto per più di 5 secondi i tasti operativi sul proiettore verranno bloccati. (Si veda pagina 48.)
- Non potete utilizzare i tasti del telecomando per cancellare la parola d'ordine.

Realizzazione dell'ambiente di rete del proiettore (Menu "Rete") (segue)

Funzioni del menu → Pagina 39

② Impostazione cliente DHCP

Collegare il cavo LAN prima di accendere il proiettore. In caso contrario la funzione cliente DHCP non funziona.

Voci selezionabili	Descrizione
Attivata	Si ottengono automaticamente i parametri di configurazione per la rete TCP/IP.
Disattivata	Imposta manualmente il TCP/IP

Selezionare "Attivata" per "Cliente DHCP". Comparire la scritta "Ottenendo l'indirizzo IP..." e poi comparire la schermata di menu. Confermare i parametri dell'indirizzo IP, della maschera subnet e del gateway sulla schermata TCP/IP.

Se il server DHCP non è disponibile comparire la scritta "Non è stato possibile ottenere l'indirizzo IP".

In questo caso impostare manualmente TCP/IP. (Si veda la voce ③.)

③ Impostazione TCP/IP

Impostare manualmente il TCP/IP.

1 Selezionare "Disattivata" per il "Cliente DHCP", poi premere **ENTER**.

2 Selezionare "TCP/IP", poi premere **ENTER**.

3 Inserire "Indirizzo IP" utilizzando ▲, ▼, ► e ◀, poi premere **ENTER**.

Rete	
Impost. TCP/IP	
Indirizzo IP	1 9 2 . 1 6 8 . 1 5 0 . 0 0 2
Masc. subnet	2 5 5 . 2 5 5 . 2 5 5 . 0 0 0
Gateway	0 0 0 . 0 0 0 . 0 0 0 . 0 0 0

4 Inserire "Masc. subnet" utilizzando ▲, ▼, ► e ◀, poi premere **ENTER**.

5 Inserire "Gateway" utilizzando ▲, ▼, ► e ◀, poi premere **ENTER**.

Voci selezionabili	Descrizione
Indirizzo IP	Impostazione iniziale di fabbrica: 192.168.150.002 Immettere un indirizzo IP appropriato per la rete.
Masc. subnet	Impostazione iniziale di fabbrica: 255.255.255.000 Impostare la subnet mask (maschera di sottorete) allo stesso modo come quella del computer e apparecchiatura sulla rete.
Gateway	Impostazione iniziale di fabbrica: 000.000.000.000 * Quando non è in uso, impostare a "000.000.000.000".

Nota

- Confermare il segmento di rete esistente (gruppo indirizzo IP) per evitare l'impostazione di un indirizzo IP che duplichi gli indirizzi IP di altre apparecchiature di rete o computer. Se "192.168.150.002" non è utilizzato nella rete avente un indirizzo IP di "192.168.150.XXX", non dovete cambiare l'indirizzo IP del proiettore.
- Per maggiori dettagli riguardo ciascuna impostazione, consultare il vostro amministratore di rete.

④ Confermando l'informazione proiettore

Potete confermare l'indirizzo MAC e il nome proiettore.

Opzioni visualizzate	Descrizione
Indirizzo MAC	L'indirizzo MAC del proiettore è visualizzato.
Proiettore	Viene visualizzato il nome del proiettore.

Nota

- Per informazioni su come cambiare il nome del proiettore si veda la "GUIDA DI IMPOSTAZIONE" presente nel CD-ROM fornito.

Risoluzione dei problemi con il menu “Aiuto”

Questa funzione fornisce suggerimenti su come risolvere i problemi durante l'utilizzo.

Utilizzo delle funzioni del menu “Aiuto”

Esempio: Quando l'immagine appare mossa e soggetta a sfarfallio

Rimedio per risolvere il problema dell'immagine disturbata dallo sfarfallio quando si proietta il segnale RGB del computer.

1 Premere **MENU/HELP**.

2 Premere **◀** o **▶** per selezionare “Aiuto”, quindi premere **ENTER**.

3 Premere **▲** o **▼** per selezionare “Appare un'interferenza o linee verticali.” nel menu Aiuto, quindi premere **ENTER**.



↓ Premere **ENTER**.

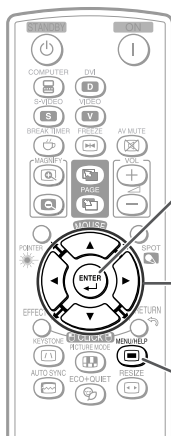
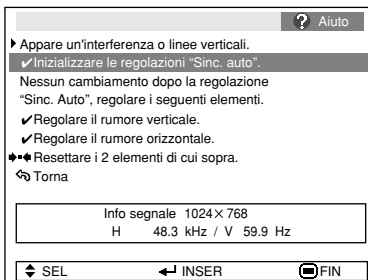

4 Selezionare “Inizializzare le regolazioni “Sinc. auto”” e premere **ENTER**.

5 Se l'immagine non migliora, selezionare “Regolare il rumore orizzontale.” e premere **ENTER**.

6 Premere **◀** o **▶** per regolare.

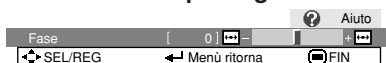

Nota

- È possibile regolare le voci contrassegnate da un segno di spunta (✓).
- Le voci nel menu “Aiuto” variano in base al segnale di ingresso o all'impostazione selezionata.
- Se non si riesce a risolvere il problema, consultare la sezione “Risoluzione dei problemi” (vedere pagine 60 e 61).
- Quando si seleziona “sRGB” in “Mod. immagine”, la voce “Il colore è sbiadito o poco” non viene visualizzata. Ciò significa che non è possibile modificare i tipi di segnali in ingresso.

Manutenzione

Pulizia del proiettore

- Prima di effettuare la pulizia del proiettore scollegare il cavo di alimentazione.
- Il contenitore e il pannello sono di plastica. Evitare l'uso di benzolo o solvente in quanto potrebbero danneggiare la finitura del contenitore.
- Non utilizzare agenti volatili quali insetticidi sul proiettore. Non attaccare oggetti di gomma o plastica al proiettore per periodi prolungati. Gli effetti di alcuni degli agenti presenti nella plastica possono provocare danni alla qualità alla finitura del proiettore.
- Eliminare con delicatezza la polvere con un panno morbido di flanella.
- Per lo sporco particolarmente ostinato, immergere un panno in un detergente non aggressivo diluito con acqua, strizzare bene, quindi pulire il proiettore. I detersivi di pulizia aggressivi potrebbero scolorire, deformare o danneggiare il rivestimento del proiettore. Prima dell'uso, testare su una piccola area non visibile del proiettore.

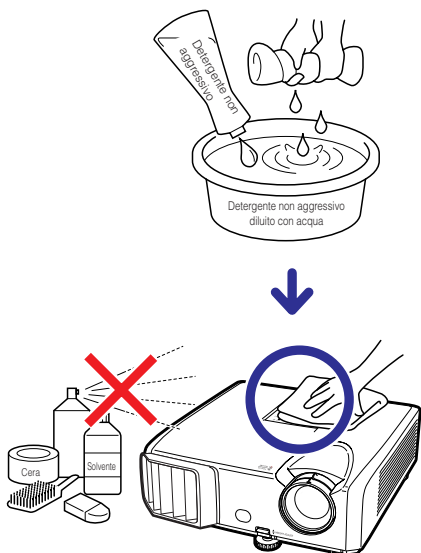

Pulizia della lente

- Utilizzare un soffiatore disponibile in commercio o una salvietta detergente per lenti (di occhiali e macchine fotografiche) per pulire la lente. Non utilizzare agenti di pulizia liquidi che potrebbero rimuovere la pellicola di rivestimento dalla superficie della lente.
- Poiché la superficie della lente è facilmente danneggiabile, fare attenzione a non graffiare o urtare la lente.

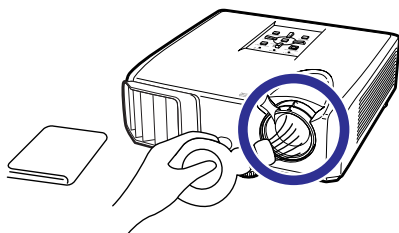

Pulizia delle aperture di immissione e di emissione dell'aria

- Utilizzare un aspirapolvere per rimuovere la polvere dalle aperture di immissione e di emissione dell'aria.

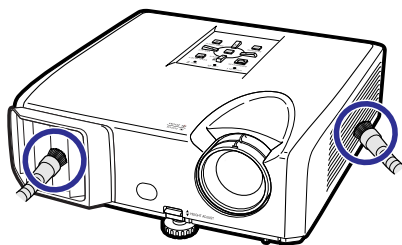

Informazioni

- Se si desidera pulire le aperture d'aria durante il funzionamento del proiettore, premere **STANDBY/ON** sul proiettore o **STANDBY** sul telecomando per mettere il proiettore in modo Attesa. Quando la ventola di raffreddamento si spegne, pulire le aperture.

Indicatori di manutenzione

- Le luci di avvertimento (indicatore di alimentazione, indicatore della lampada e indicatore di avvertimento della temperatura) sul proiettore indicano problemi all'interno del proiettore.
- Se si verifica un problema, l'indicatore di avvertimento della temperatura o l'indicatore della lampada si illuminano di rosso e il proiettore entra nel modo Attesa. Dopo che il proiettore è entrato nel modo Attesa, attenersi alla seguente procedura.

Vista dall'alto

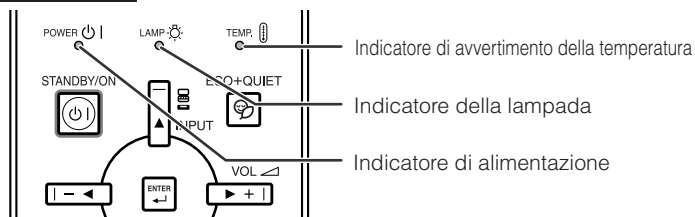

Informazioni sull'indicatore di avvertimento della temperatura



TEMPERATURA

Se la temperatura all'interno del proiettore aumenta, a causa di un blocco delle aperture d'aria o della posizione di installazione, nell'angolo in basso a sinistra dell'immagine si illumina la scritta "TEMPERATURA". Se la temperatura continua ad aumentare, la lampada si spegne e l'indicatore di avvertimento della temperatura comincia a lampeggiare, la ventola di raffreddamento si aziona e il proiettore entra in modo Attesa. Quando viene visualizzata la scritta "TEMPERATURA", eseguire le operazioni descritte alla pagina 54.

Informazioni sull'indicatore della lampada



Sost. lampada.

- Quando la durata della lampada scende intorno al 5% o meno, (giallo) e sullo schermo viene visualizzata la scritta "Sost. lampada". Quando la percentuale arriva a 0%, si trasforma in (rosso), la lampada si spegne automaticamente e il proiettore entra nel modo Attesa. A questo punto l'indicatore della lampada diventa rosso.
- **Se si cerca di accendere il proiettore per la quarta volta senza aver sostituito la lampada, il proiettore non si accende.**

Indicatori sul proiettore

Indicatore di alimentazione	Rosso acceso	Normale (attesa)
	Verde acceso	Normale (accesso)
	Rosso lampeggiante	Anomalia (Vedere pagina 54.)
	Verde lampeggiante	Normale (raffreddamento)
Indicatore della lampada	Verde acceso	Normale
	Verde lampeggiante	La lampada si sta riscaldando.
	Rosso acceso	La lampada si spegne in maniera anomala o deve essere cambiata. (Vedere pagina 54.)
Indicatore di avvertimento della temperatura	Disattivato	Normale
	Rosso acceso	La temperatura interna è eccessivamente alta. (Vedere pagina 54.)

Indicatori di manutenzione (segue)

Indicatore di manutenzione	Indicatore di manutenzione		Problema	Causa	Possibile soluzione
	Normale	Anomalo			
Indicatore di avvertimento della temperatura	Disattivato	Rosso acceso (Attesa)	La temperatura interna è eccessivamente alta.	<ul style="list-style-type: none"> • Apertura di immissione dell'aria bloccata 	<ul style="list-style-type: none"> • Ricollocare il proiettore in un'area dotata di adeguata ventilazione. (Vedere pagina 8.)
				<ul style="list-style-type: none"> • Rottura della ventola di raffreddamento • Guasto del circuito interno • Apertura di immissione dell'aria intasata 	<ul style="list-style-type: none"> • Portare il proiettore al centro assistenza o al rivenditore autorizzato Sharp più vicino (vedere pagina 62) per la riparazione.
Indicatore della lampada	Verde (la spia verde lampeggia mentre è in corso il riscaldamento o lo spegnimento della lampadina.)	Rosso acceso	La lampada non si illumina.	<ul style="list-style-type: none"> • La lampada si spegne in maniera anomala. 	<ul style="list-style-type: none"> • Scollegare il cavo di alimentazione dalla presa CA, quindi ricollocarlo.
			Sostituire la lampada.	<ul style="list-style-type: none"> • La durata della lampada è scesa intorno al 5% o meno. • Lampada fulminata • Guasto del circuito della lampada 	<ul style="list-style-type: none"> • Sostituire con cura la lampada. (Vedere pagina 55.) • Portare il proiettore al centro assistenza o al rivenditore autorizzato Sharp più vicino (vedere pagina 62) per la riparazione. • Prestare la massima cura quando si sostituisce la lampada. • Installare correttamente il coperchio.
Indicatore di alimentazione	Verde acceso/rosso acceso Verde lampeggiante (raffreddamento)	Rosso lampeggiante	L'indicatore rosso di alimentazione lampeggia quando il proiettore è acceso.	<ul style="list-style-type: none"> • Il portafiltro della polvere o il coperchio dell'unità della lampada è aperto. 	<ul style="list-style-type: none"> • Se l'indicatore di alimentazione lampeggia in rosso anche quando il coperchio dell'unità della lampada è posizionato correttamente, contattate il rivenditore autorizzato Sharp o il Servizio Clienti a voi più vicino (vedere pagina 62) per ricevere aiuto.



Informazioni

- Se l'indicatore di avvertimento si illumina e il proiettore entra in modo Attesa, seguire le possibili soluzioni descritte in precedenza e attendere fino a quando il proiettore si raffredda completamente prima di collegare il cavo di alimentazione e riaccendere il proiettore (almeno 10 minuti).
- Se per alcuni minuti il proiettore si spegne a causa di un'interruzione di corrente o per altri motivi mentre è in funzionamento e si riaccende subito dopo, l'indicatore della lampada diventa rosso e la lampada potrebbe non essere accesa. In questo caso, scollegare il cavo di alimentazione dalla presa di corrente, sostituirlo e riaccendere il proiettore.
- La ventola di raffreddamento mantiene costante la temperatura interna del proiettore e questa funzione viene controllata automaticamente. Il rumore della ventola di raffreddamento potrebbe cambiare durante il funzionamento a seguito dei cambiamenti di velocità della ventola e ciò non indica un malfunzionamento.

Informazioni sulla lampada

Lampada

- Si raccomanda di sostituire la lampada (venduta separatamente) quando la durata rimanente è scesa intorno al 5% o meno o quando si nota un significativo deterioramento della qualità dell'immagine e del colore. È possibile verificare la durata della lampada (percentuale) con la visualizzazione su schermo (vedere pagina 48).
- Acquistare una lampada di sostituzione di tipo AN-F212LP presso il centro assistenza o il rivenditore autorizzato Sharp più vicino.

NOTA IMPORTANTE PER I CITTADINI DEGLI STATI UNITI:

La lampada fornita in dotazione con questo proiettore è coperta da una garanzia limitata di 90 giorni. I servizi di assistenza per il proiettore coperti dalla garanzia, compresa la sostituzione della lampada, devono essere eseguiti da un centro assistenza o un rivenditore autorizzato Sharp. Per informazioni sui centri assistenza o i rivenditori autorizzati Sharp, contattare il numero verde: 1-888-GO-SHARP (1-888-467-4277). **SOLO STATI UNITI**

Precauzioni relative alla lampada

- Questo proiettore utilizza una lampada al mercurio pressurizzata. Un suono acuto potrebbe indicare un guasto della lampada. Un guasto della lampada potrebbe essere attribuito a diverse cause, quali: violenti scosse, raffreddamento inadeguato, graffi sulla superficie o deterioramento della lampada a seguito di una dimenticanza in relazione al tempo di utilizzo della stessa. L'intervallo di tempo fino al guasto dipende molto dalla singola lampada e/o dalle condizioni e dalla frequenza di utilizzo. È importante notare che il guasto produce frequentemente la rottura del bulbo.
- Quando l'indicatore di sostituzione della lampada e l'icona di visualizzazione su schermo si illuminano, si raccomanda di sostituire immediatamente la lampada con una lampada nuova, anche se sembra funzionare normalmente.
- In caso di rottura della lampada, è possibile che i frammenti di vetro si spargano all'interno del proiettore. In questo caso, si raccomanda di rivolgersi al centro assistenza o al rivenditore autorizzato Sharp più vicino in modo da assicurare un corretto funzionamento del proiettore.
- Se la lampada si rompe, i frammenti di vetro potrebbero riversarsi all'interno del vano della lampada o il gas contenuto nella lampada potrebbe spargersi nella stanza dall'apertura di emissione dell'aria. Poiché il gas contenuto in questa lampada contiene mercurio, arieggiare adeguatamente la stanza se la lampada si rompe ed evitare l'esposizione al gas. In caso di esposizione al gas, consultare immediatamente un medico.

Sostituzione della lampada



Attenzione

- Non rimuovere il blocco lampada dal proiettore immediatamente dopo l'uso. La lampada è molto calda e potrebbe provocare ustioni o lesioni.
 - Aspettate almeno un'ora dopo aver scollegato il cavo di alimentazione per lasciare raffreddare la superficie dell'unità lampada prima di rimuovere l'unità lampada.
 - **Cambiare con cura la lampada attenendosi alle istruzioni riportate in questa sezione oppure richiedere la sostituzione della lampada presso il centro assistenza o il rivenditore autorizzato Sharp più vicino.***
- * Se, dopo la sostituzione, la nuova lampada non si accende, portare il proiettore a riparare presso il centro assistenza o il rivenditore autorizzato Sharp più vicino.

Informazioni sulla lampada (segue)

Rimozione e installazione del blocco lampada



Attenzione!

- Non rimuovere il blocco lampada dal proiettore immediatamente dopo l'uso. La lampada e le parti intorno ad essa saranno roventi e possono provocare ustioni o ferite.



Informazioni

- Non toccare la superficie di vetro dell'unità della lampada o l'interno del proiettore.
- Per evitare lesioni personali e danni alla lampada, attenersi scrupolosamente alle seguenti istruzioni.
- Non allentare altre viti ad eccezione del coperchio del blocco lampada e del blocco lampada.

Accessorio
opzionale

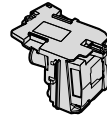

Blocco lampada
AN-F212LP

Tasto STANDBY/ON

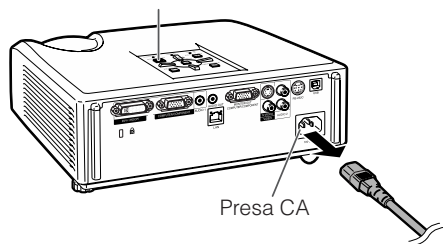

1

Premere STANDBY/ON sul proiettore o STANDBY sul telecomando per mettere il proiettore in modo Attesa.

- Attendere l'arresto della ventola di raffreddamento.

2

Scollegamento del cavo di alimentazione.

- Scollegare il cavo di alimentazione dalla presa CA.
- Non toccare la lampada fino a quando non si è completamente raffreddata (circa 1 ora).

3

Rimuovere il coperchio del blocco lampada.

- Capovolgere il proiettore. Allentare la vite di servizio (①) che tiene fermo il coperchio del blocco lampada. Rimuovere il coperchio del blocco lampada (②).

Vite di servizio (per il coperchio del blocco lampada)

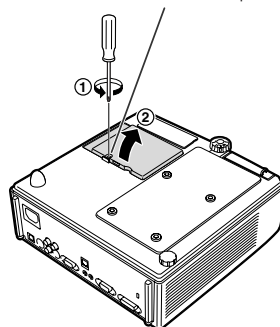

4 Rimuovere il blocco lampada.

- Allentare le viti dal blocco lampada. Tenere il blocco lampada e tirarlo in direzione della freccia. Mantenere la lampada in direzione orizzontale e non inclinarla.

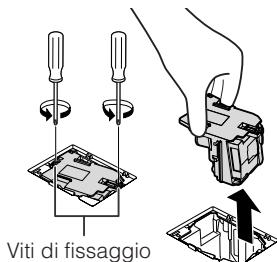

5 Inserire il nuovo blocco lampada.

- Premere saldamente il blocco lampada nell'apposito vano. Serrare le viti.

6 Sostituzione del coperchio del blocco lampada.

- Allineare la scheda sul coperchio del blocco lampada (1) e posizionarlo premendo la scheda (2) in modo da chiuderla. Serrare la vite di servizio (3) per tenere fermo il coperchio del blocco lampada.

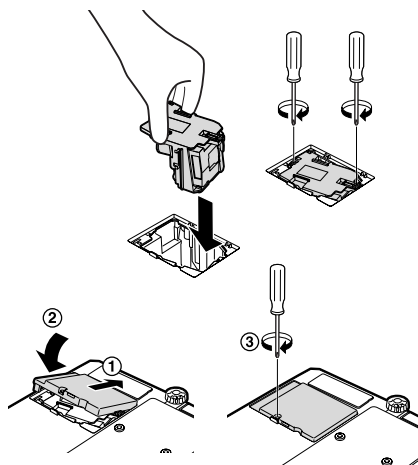

Informazioni

- Se il blocco lampada e il relativo coperchio non sono installati correttamente, il proiettore non si accende, anche se il cavo di alimentazione è collegato.

Ripristino del timer della lampada

Ripristinare il timer della lampada al termine della sostituzione.

Informazioni

- Ripristinare il timer della lampada solo al momento della sostituzione. Se si ripristina il timer della lampada e si continua a utilizzare la stessa lampada, questa potrebbe essere danneggiata o esplodere.

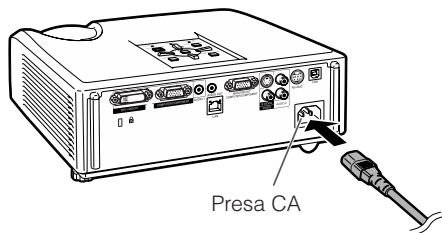

1 Collegare il cavo di alimentazione.

- Collegare il cavo di alimentazione nella presa CA del proiettore.

2 Ripristinare il timer della lampada.

- Mentre si tiene premuto **MENU/HELP**, **ENTER** e **▼** sul proiettore, premere **STANDBY/ON** sul proiettore stesso.
- Viene visualizzato "LAMP 0000H" a indicare che il timer della lampada è stato ripristinato.

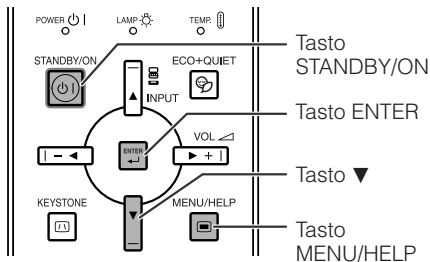

Come conservare il proiettore

Come usare la borsa a tracolla

Al momento di riporre il proiettore, fissare il coprilente all'obiettivo e collocare il proiettore nella borsa a tracolla in dotazione.

1 Aprire il coperchio della borsa a tracolla.

2 Collocare il proiettore nella borsa a tracolla.

Informazioni

- Assicurarsi che il proiettore si sia sufficientemente raffreddato prima di inserirlo nella borsa.
- Prima di riporre il proiettore nella custodia, accertarsi che la ventola si sia fermata.
- Assicurarsi che il coprilente sia fissato all'obiettivo per protezione.
- **Posizionare il proiettore nella borsa a tracolla con l'obiettivo rivolto verso il manico.**
- Assicurarsi che il proiettore si mantenga fermo con l'aiuto della fascia di fissaggio.
- Non esporre la borsa a tracolla al sole diretto o nei pressi di fonti di calore. La borsa a tracolla potrebbe cambiare colore o deformarsi.

3 Chiudere il coperchio della borsa a tracolla.

4 Collocare gli accessori nella tasca frontale della borsa a tracolla.

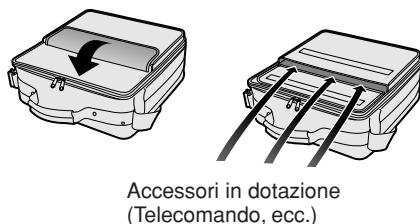
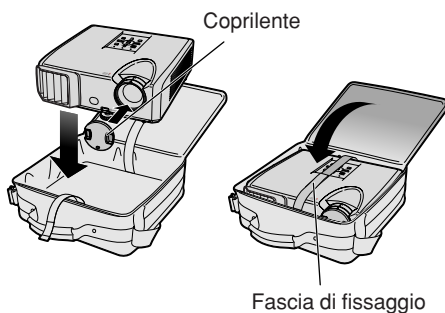
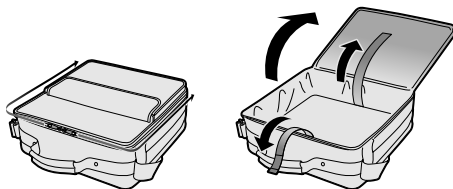

Schema di compatibilità del computer

Computer

- Supporto per segnali multipli
Frequenza orizzontale: 15-110 kHz
Frequenza verticale: 45-85 Hz

- Clock pixel: 12-170 MHz
Segnale di sinc.: compatibile con livello TTL
• Compatibile con sinc. su segnale verde

Di seguito è riportato un elenco dei modi conformi a VESA. Tuttavia, questo proiettore supporta altri segnali che non sono standard VESA.

PC/MAC	Risoluzione	Frequenza orizzontale (kHz)	Frequenza verticale (Hz)	Standard VESA	Supporto DVI-D	Visualizzazione	
PC	VGA	640 × 350	27,0	60			Ottimizzata
			31,5	70			
		37,5	85	✓			
		27,0	60				
		31,5	70				
		37,9	85	✓			
	720 × 350	27,0	60				
		31,5	70				
		27,0	60				
		31,5	70				
		37,9	85	✓			
		26,2	50				
	640 × 480	31,5	60	✓			
		34,7	70	✓			
		37,9	72	✓			
		37,5	75	✓			
		43,3	85	✓			
		31,4	50				
	SVGA	800 × 600	35,2	56	✓		
			37,9	60	✓		
			46,6	70	✓		
			48,1	72	✓		
			46,9	75	✓		
			53,7	85	✓		
	XGA	1024 × 768	40,3	50			
			48,4	60	✓		
			56,5	70	✓		
			60,0	75	✓		
			68,7	85	✓		
			45,0	60			
	WXGA	1280 × 720	47,8	60	✓		
			49,7	60	✓		
			62,8	75	✓		
47,7			60	✓			
47,8			60				
55,0			60				
SXGA	1152 × 864	66,2	70				
		67,5	75	✓			
		64,0	60	✓			
		80,0	75	✓			
		64,0	60				
		65,3	60	✓			
SXGA+	1400 × 1050	75,0	60	✓			
		75,0	60	✓			
UXGA	1600 × 1200	34,9	67				
		49,7	75				
MAC 13"	VGA	640 × 480	34,9	67		Ottimizzata	
MAC 16"	SVGA	832 × 624	49,7	75		Reale	
MAC 19"	XGA	1024 × 768	60,2	75		Reale	
MAC 21"	SXGA	1152 × 870	68,7	75		Compressione intelligente	



Nota

- Quando il proiettore riceve segnali VGA in formato VESA 640×350, sullo schermo appare "640×400".
- Per ottenere una qualità di immagine ottimale, è necessario che la risoluzione di uscita del vostro computer corrisponda a "Reale" nella colonna "Visualizzazione" indicata sopra.
- Se la "Risoluzione dello schermo" del computer differisce dalla risoluzione dell'immagine proiettata, seguire questa procedura:
 - Riferirsi a "Selezionare la risoluzione" da "L'immagine dei dati non è centrata" nel menu Help e selezionare la risoluzione corrispondente alla "Risoluzione dello schermo" del computer.
 - A seconda del computer che si utilizza, il segnale di uscita potrebbe non corrispondere alla "Risoluzione dello schermo" impostata. Controllare le impostazioni del segnale di uscita del computer. Se le impostazioni non possono essere modificate, si raccomanda di impostare la risoluzione sul valore corrispondente a "Reale" nella colonna "Visualizzazione".

DTV

Segnale	Frequenza orizzontale (kHz)	Frequenza verticale (Hz)	Supporto DVI-D (Compatibile con HDCP)	Segnale	Frequenza orizzontale (kHz)	Frequenza verticale (Hz)	Supporto DVI-D (Compatibile con HDCP)
480I	15,7	60		720P	45,0	60	✓
480P	31,5	60	✓	1035I	33,8	60	✓
540P	33,8	60		1080I	28,1	50	✓
576I	15,6	50		1080I	33,8	60	✓
576P	31,3	50	✓	1080P	56,3	50	✓
720P	37,5	50	✓	1080P	67,5	60	✓

Risoluzione dei problemi

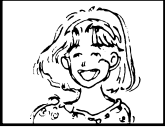
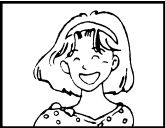
Problema	Controllare	Pagina
 <p>Nessuna immagine e audio disattivato oppure il proiettore non si accende.</p>	<ul style="list-style-type: none"> • Il cavo di alimentazione del proiettore non è inserito nella presa a muro. • I dispositivi esterni collegati non sono accesi. • Il modo Ingresso selezionato è errato. • I cavi non sono collegati correttamente al proiettore. • Batteria del telecomando scarica. • Produzione all'esterno non impostata durante il collegamento al notebook. • Coperchio del blocco lampada non installato correttamente. • Se il dispositivo digitale DVI è acceso prima che il modo ingresso "DVI-D" sia selezionato sul proiettore, l'immagine potrebbe non essere proiettata correttamente, o potrebbe non essere proiettata del tutto. Assicuratevi che sul proiettore sia stato selezionato il corretto modo ingresso, prima di accendere il dispositivo connesso. 	<p>25</p> <p>–</p> <p>30</p> <p>21–25</p> <p>15</p> <p>21</p> <p>56, 57</p> <p>21</p>
 <p>L'audio si sente, ma l'immagine non appare o è troppo scura.</p>	<ul style="list-style-type: none"> • I cavi non sono collegati correttamente al proiettore. • "Luminos." impostata sul valore minimo. • A seconda del computer utilizzato, potrebbe non essere proiettata un'immagine a meno che le impostazioni di uscita del segnale non siano regolate sull'uscita esterna. Consultare il manuale di istruzioni del computer per passare alle impostazioni di uscita del segnale del computer. 	<p>21–25</p> <p>42</p> <p>–</p>
 <p>Colore sbiadito o di scarsa qualità.</p>	<ul style="list-style-type: none"> • Regolazioni dell'immagine non impostate correttamente. • Effettuare la regolazione di "Colore" e "Sfumatura" in "Modalità immagine" e ridurre il valore per "BrilliantColor™". <p>(Solo Ingresso video)</p> <ul style="list-style-type: none"> • Sistema Ingresso video non installato correttamente. 	<p>42</p> <p>51</p>
 <p>Immagine sfocata, disturbo su schermo.</p>	<ul style="list-style-type: none"> • Regolare la messa a fuoco. • La distanza di proiezione supera il raggio di messa a fuoco. • C'è una velatura sulle lenti. Se il proiettore viene spostato da una stanza fredda ad una calda, o se viene improvvisamente scaldato, potrebbe formarsi della condensa sulla superficie delle lenti e l'immagine risulterà indistinta. Se prega di preparare il proiettore almeno un'ora prima dell'utilizzo. Nel caso in cui si formi condensa, rimuovere il cavo di alimentazione dalla presa e attendere che la condensa sparisca. <p>(Solo Ingresso computer)</p> <ul style="list-style-type: none"> • Eseguì regolazioni di sincronizzazione (Regolazione "Clock" e "Fase") • A seconda del computer, potrebbero verificarsi dei disturbi. 	<p>27</p> <p>20</p> <p>–</p> <p>51</p> <p>–</p>
 <p>Immagine presente ma senza audio.</p>	<ul style="list-style-type: none"> • I cavi non sono collegati correttamente al proiettore. • Volume impostato sul valore minimo. • Quando il proiettore è collegato a un dispositivo esterno e il volume viene impostato sul minimo, il suono non viene riprodotto neanche se si alza il volume del dispositivo esterno. • "Altoparlante" è impostato su "Disattivata". 	<p>21–25</p> <p>30</p> <p>46</p>
<p>L'immagine dei dati non è centrata.</p>	<ul style="list-style-type: none"> • Selezionare "L'immagine dei dati non è centrata" nel menu "Aiuto" ed effettuare le modifiche necessarie. • A seconda del computer che si sta usando, il segnale di risoluzione output potrebbe essere diverso da quello impostato. Per i dettagli, far riferimento al manuale di istruzioni del computer. 	<p>51</p> <p>–</p>

Problema	Controllare	Pagina
Talvolta si sente un rumore proveniente dal contenitore del proiettore.	<ul style="list-style-type: none"> Se l'immagine è normale, il suono è prodotto dalla contrazione del contenitore causato dai cambiamenti di temperatura della stanza. Ciò non si ripercuote sul funzionamento o sulle prestazioni. 	–
L'indicatore di manutenzione sul proiettore si illumina o lampeggia in colore rosso.	<ul style="list-style-type: none"> Vedere "Indicatori di manutenzione". 	53
Il proiettore non può essere acceso o impostato in modalità standby utilizzando il pulsante STANDBY/ON sul proiettore.	<ul style="list-style-type: none"> Il blocco tastiera è impostato. Se il blocco tastiera è attivato, tutti i pulsanti sono bloccati. 	48
Immagine verde su Componente COMPUTER/DVI.	<ul style="list-style-type: none"> Cambiare l'impostazione del tipo di segnale in ingresso. Quando non è possibile selezionare un tipo di segnale in uscita, scegliere "Il colore è sbiadito o poco." dal menu "Aiuto", dopo aver selezionato una voce diversa da "sRGB" in "Mod. immagine", quindi selezionare il tipo di segnale in ingresso. 	51 41, 51
Immagine rosa (non verde) su RGB COMPUTER/DVI.		
Immagine troppo luminosa e biancastra.	<ul style="list-style-type: none"> Regolazioni dell'immagine non impostate correttamente. 	42
La ventola di raffreddamento emette dei rumori.	<ul style="list-style-type: none"> Quando la temperatura all'interno del proiettore aumenta, la ventola di raffreddamento gira più rapidamente. 	8, 9 52, 53, 54
La lampada non si accende neanche dopo aver acceso il proiettore.	<ul style="list-style-type: none"> L'indicatore della lampada è di colore rosso. Sostituire la lampada. 	53, 56
La lampada si spegne improvvisamente durante la proiezione		
Nell'immagine si verifica talvolta un'interferenza.	<ul style="list-style-type: none"> I cavi non sono collegati correttamente al proiettore o l'apparecchiatura collegata non funziona correttamente. Selezionare "Appare un'interferenza o linee verticali." nel menu "Aiuto" ed eseguire le regolazioni necessarie. Se questo problema si verifica spesso, sostituire la lampada. 	21–25
		51
		56
La lampada impiega qualche secondo per accendersi.	<ul style="list-style-type: none"> Può essere necessario sostituire la lampada. Quando la durata della lampada sta per esaurirsi, sostituire la lampada. 	56
Immagine nera.		
Il telecomando non può essere utilizzato.	<ul style="list-style-type: none"> Utilizzare il telecomando puntandolo in direzione del sensore del proiettore. Il telecomando potrebbe essere troppo distante da proiettore. Se il sensore del telecomando del proiettore è esposto alla luce diretta del sole o a forte luce fluorescente, spostare il proiettore in un luogo in cui sia protetto dalla luce. 	15
		<ul style="list-style-type: none"> Le batterie possono essere scariche o non inserite correttamente. Assicurarsi che le batterie siano inserite correttamente o inserirne delle nuove.

L'unità è dotata di un microprocessore, le cui prestazioni potrebbero venire compromesse dall'utilizzo inappropriato o da interferenze. In questo caso scollegare l'unità e attendere per 5 minuti prima di ricollegarla.

Per l'assistenza SHARP

Se sorgono dei dubbi durante l'impostazione o l'utilizzo di questo proiettore, fare prima riferimento alla sezione "Risoluzione dei problemi" alle pagine 60 e 61. Se questo manuale di istruzioni non basta per risolvere il problema, rivolgersi al Reparto di servizio del vostro rivenditore autorizzato della SHARP elencato di seguito.

Stati Uniti	Sharp Electronics Corporation 1-888-GO-SHARP (1-888-467-4277) lcdsupport@sharpsec.com http://www.sharppusa.com	Benelux	SHARP Electronics Benelux BV 0900-SHARPCE (0900-7427723) Nederland 9900-0159 Belgium http://www.sharp.nl http://www.sharp.be http://www.sharp.lu
Canada	Sharp Electronics of Canada Ltd. (905) 568-7140 http://www.sharp.ca	Australia	Sharp Corporation of Australia Pty. Ltd. 1300-135-022 http://www.sharp.net.au
Messico	Sharp Electronics Corporation Mexico Branch (525) 716-9000 http://www.sharp.com.mx	Nouva Zelanda	Sharp Corporation of New Zealand Telefono: (09) 573-0111 Fax: (09) 573-0112 http://www.sharp.net.nz
America latina	Sharp Electronics Corp. Latin American Group (305) 264-2277 www.servicio@sharpsec.com http://www.siempresharp.com	Singapore	Sharp-Roxy Sales (S) Pte. Ltd. 65-226-6556 ckng@srs.global.sharp.co.jp http://www.sharp.com.sg
Germania	Sharp Electronics (Europe) GMBH 01805-234675 http://www.sharp.de	Hong Kong	Sharp-Roxy (HK) Ltd. (852) 2410-2623 dcmktg@srh.global.sharp.co.jp http://www.sharp.com.hk
Regno Unito	Sharp Electronics (U.K.) Ltd. 08705 274277 http://www.sharp.co.uk/customersupport	Taiwan	Sharp Corporation (Taiwan) 0800-025111 http://www.sharp-scot.com.tw
Italia	Sharp Electronics (Italy) S.P.A. (39) 02-89595-1 http://www.sharp.it	Malesia	Sharp-Roxy Sales & Service Co. (60) 3-5125678
Francia	Sharp Electronics France 01 49 90 35 40 hotlined@sef.sharp-eu.com http://www.sharp.fr	U.A.E.	Sharp Middle East Fze 971-4-81-5311 helpdesk@smef.global.sharp.co.jp
Spagna	Sharp Electronica Espana, S.A. 93 5819700 sharpd@sees.sharp-eu.com http://www.sharp.es	Tailandia	Sharp Thebnakorn Co. Ltd. 02-236-0170 svc@stcl.global.sharp.co.jp http://www.sharp-th.com
Svizzera	Sharp Electronics (Schweiz) AG 0041 1 846 63 11 cattaneo@sez.sharp-eu.com http://www.sharp.ch	Corea	Sharp Electronics Incorporated of Korea (82) 2-3660-2002 lcd@sharp-korea.co.kr http://www.sharpkorea.co.kr
Svezia	Sharp Electronics (Nordic) AB (46) 8 6343600 vision.support@sen.sharp-eu.com http://www.sharp.se	India	Sharp Business Systems (India) Limited (91) 11- 6431313 service@sharp-oa.com
Austria	Sharp Electronics (Europe) GMBH Branch Office Austria 0043 1 727 19 123 pogats@sea.sharp-eu.com http://www.sharp.at		

Specifiche tecniche

Modello		PG-F317X
Dispositivi di visualizzazione		Chip DLP® a 0,55"
Risoluzione		XGA (1024 768)
Lente	Numero di F	F 2,5 – 2,6
	Zoom	Manuale, 1,15 (f = 20,4 – 23,5 mm)
	Fuoco	Manuale
Terminali di ingresso	DVI-I (Compatibile con HDCP)	1
	RGB/Componente (mini D-sub a 15 pin)	1
	S-Video (mini DIN a 4 pin)	1
	Video (RCA)	1
	Audio (minijack stereo di ø3,5 mm)	1
	Audio (RCA)	1 (L/R)
Terminali di uscita	RGB/Componente (mini D-sub a 15 pin)	1
	Audio (minijack stereo di ø3,5 mm)	1 (Uscita audio variabile)
Terminali di controllo e comunicazione	LAN (RJ-45)	1
	USB (Tipo B)	1
	RS-232C (mini DIN a 9 pin)	1
Altoparlante		2 W (Mono)
Lampada di proiezione		250 W
Tensione		CA 100–240 V
Frequenza		50/60 Hz
Corrente di ingresso		3,4 A
Consumo (attesa)		326 W (10,5 W) con CA 100 V
		316 W (11,0 W) con CA 240 V
Temperatura operativa		Da 41°F a 95°F (da +5°C a +35°C)
Contenitore		Plastica
Dimensioni (solo corpo principale) [L A D]		10 ⁴¹ / ₆₄ " 3 ³⁹ / ₆₄ " 10 ⁷ / ₁₆ " (270 89 265 mm)
Peso (circa)		6,4 lbs. (2,9 kg)

In linea con la sua politica di miglioramento continuo dei prodotti, la SHARP si riserva il diritto di apportare modifiche al design e alle funzioni di questo prodotto senza preavviso. I dati relativi alle specifiche inerenti le prestazioni qui riportati rappresentano dei valori nominali misurati su determinate unità produttive e possono variare da unità a unità.



Dimensioni

Unità: pollici (mm)

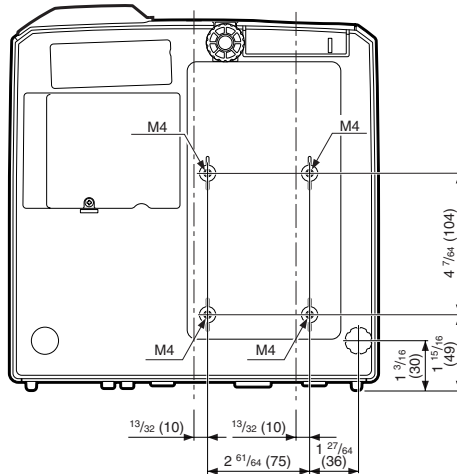
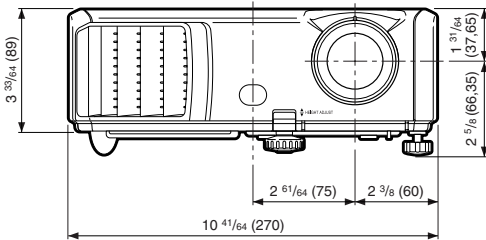
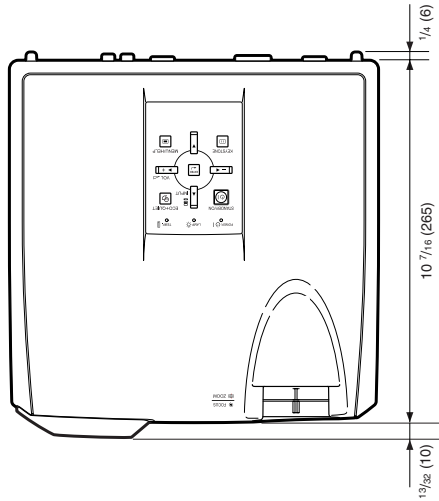

Indice

Accessori	11	Rapporto	31
Accessori forniti	11	REG - PRO	46
Accessori opzionali	11	REG - SCH	44
Adattatore DIN-D-sub RS-232C	24	Regolazione immagine	41
Aiuto	51	Rete	49
Altoparlante	46	Ridimensiona	31, 44
Apertura di emissione dell'aria	12, 52	Rosso	42
Apertura di immissione dell'aria	12, 52	Sensore del telecomando	15
Avvio automatico	47	Sfumatura	42
Batterie	15	Sinc. auto (regolazione Sinc. auto)	34, 38, 46, 51
Blocco lampada	56	Sostituzione della lampada	55, 56
Blocco tastiera	48	Spegnimento automatico	46
Blu	42	Spostamento immagine	44
BORDO	31, 32	STIRATURA	31, 32
Borsa a tracolla	58	STIRATURA V	32
BrilliantColor™	42	Systema sonoro	46
Cavo di alimentazione	25	Tasti del VOL (volume)	30
Cavo RGB	21	Tasti di regolazione	39
Chiusura sistema	47	Tasti di regolazione/MOUSE	35, 39
Cliente DHCP	50	Tasti MAGNIFY	34
C.M.S.	42	Tasto AUTO SYNC	34
Codice	47	Tasto AV MUTE	30
Colore	42	Tasto BREAK TIMER	33
Connettore standard di sicurezza Kensington	13	Tasto COMPUTER	30
Contrasto	42	Tasto DVI	30
Copertura dell'obiettivo	12	Tasto ECO+QUIET	33
Correzione trapezio	29, 44	Tasto ENTER	39
Definizione	42	Tasto FREEZE	34
Dimensioni dello schermo e distanza di proiezione	20	Tasto KEYSTONE	29
DNR	43	Tasto L-CLICK/EFFECT	33, 35
DOT BY DOT	31	Tasto MENU/HELP	39, 51
Fondo	45	Tasto ON	26
Ghiera della messa a fuoco	27	Tasto PAGE DOWN	35
Ghiera dello zoom	27	Tasto PAGE UP	35
Guida di installazione	27, 45	Tasto PICTURE MODE	34
Impostazione lampada	43	Tasto POINTER	33
Indicatore della lampada	53	Tasto R-CLICK/RETURN	35, 39
Indicatore di alimentazione	53	Tasto RESIZE	31
Indicatore di avvertimento della temperatura	53	Tasto SPOT	33
Indirizzo MAC	50	Tasto S-VIDEO	30
Ingresso audio	46	Tasto STANDBY	26
Lampada	55	Tasto STANDBY/ON	26
Leva di HEIGHT ADJUST	28	Tasto VIDEO	30
Lingua (lingua di visualizzazione sullo schermo)	44	TCP/IP	50
Luminoso	42	Telecomando	14
Modalità ATTESA	46	Temp col (temperatura del colore)	42
Modalità ventola	47	Terminale AUDIO 1, 2	23
Modo ingresso	30	Terminale AUDIO OUT	23
Modo Immagine	34, 51	Terminale di ingresso COMPUTER/COMPONENT	21, 22
Modo PRO	19, 45	Terminale di ingresso DVI-I	21, 22
NORMALE	31, 32	Terminale LAN	25
Orizz.	38, 51	Terminale MONITOR OUT	23
Parola d'ordine	49	Terminale RS-232C	24
PDF	10	Terminale S-VIDEO	22
Piedini anteriori di regolazione	28	Terminale USB	35
Piedini posteriori di regolazione	28	Terminale VIDEO	22
PIENA	31	Timer della lampada (Durata)	47
Presa CA	25	Vert.	38, 51
Progressivo	43	Visualizzazione OSD	45
		ZOOM AREA	32

SHARP[®]

SHARP CORPORATION