

SHARP

MultiSync[®]
PN-M652
PN-M552
PN-M502
PN-M432
PN-P656
PN-P556
PN-P506
PN-P436

LARGE FORMAT DISPLAY
AFFICHAGE GRAND FORMAT
PANTALLA DE GRAN FORMATO
GROSSFORMATBILDSCHIRM

شاشة عرض كبيرة
대형 디스플레이

SETUP MANUAL
MANUEL D'INSTALLATION
MANUAL DE CONFIGURACIÓN
INSTALLATIONSANWEISUNG

دليل الإعداد
설정 설명서

ENGLISH.....E1
FRANÇAIS...F1
ESPAÑOL ...S1
DEUTSCH... D1
العربية.....A1
한국어.....K1

HDMI[™]

English

Français

Español

Deutsch

العربية

한국어

IMPORTANT:

To aid reporting in case of loss or theft, please record the product's model and serial numbers in the space provided. The numbers are located in the rear of the product.

Model No.:

Serial No.:

U.S.A. ONLY

(For Customers in U.K.)

IMPORTANT

- The wires in this mains lead are coloured in accordance with the following code:

GREEN-AND-YELLOW: "Earth"
BLUE: "Neutral"
BROWN: "Live"

- As the colours of the wires in the mains lead of this apparatus may not correspond with the coloured markings identifying the terminals in your plug proceed as follows:
 - The wire which is coloured GREEN-AND-YELLOW must be connected to the terminal in the plug which is marked by the letter **E** or by the safety earth symbol \perp or coloured green or green-and-yellow.
 - The wire which is coloured BLUE must be connected to the terminal which is marked with the letter **N** or coloured black.
 - The wire which is coloured BROWN must be connected to the terminal which is marked with the letter **L** or coloured red.
- Ensure that your equipment is connected correctly. If you are in any doubt consult a qualified electrician.

"WARNING: THIS APPARATUS MUST BE EARTHED."

Supplier's Declaration of Conformity

SHARP LCD MONITOR, PN-M652, PN-M552, PN-M502, PN-M432, PN-P656, PN-P556, PN-P506, PN-P436

This device complies with Part 15 of the FCC Rules. Operation is subject to the following two conditions: (1) This device may not cause harmful interference, and (2) this device must accept any interference received, including interference that may cause undesired operation.

Responsible Party:

SHARP ELECTRONICS CORPORATION
100 Paragon Drive, Montvale, NJ 07645
TEL: (630) 467-3000 www.sharppusa.com

U.S.A. ONLY

The product Energy Label and Product Information Sheet can be found on the online European database known as EPREL (European Product Registry for Energy Labelling).

PN-M652



<https://eprel.ec.europa.eu/qr/1926052>

PN-P656



<https://eprel.ec.europa.eu/qr/1926061>

PN-M552



<https://eprel.ec.europa.eu/qr/1926028>

PN-P556



<https://eprel.ec.europa.eu/qr/1926060>

PN-M502



<https://eprel.ec.europa.eu/qr/1926063>

PN-P506



<https://eprel.ec.europa.eu/qr/1926065>

PN-M432



<https://eprel.ec.europa.eu/qr/1926062>

PN-P436



<https://eprel.ec.europa.eu/qr/1926064>

Table of Contents

[ENGLISH]

English

| | | | |
|----------------------------------------|----|------------------------------------------------------------------------|----|
| DEAR SHARP CUSTOMER..... | 1 | Connections | 14 |
| Important Information..... | 1 | Turning Power On/Off | 15 |
| MOUNTING PRECAUTIONS | 9 | Specifications..... | 17 |
| Supplied Components..... | 13 | Trademarks & software licenses | 18 |
| Preparing the Remote Control Unit..... | 13 | Mounting Precautions (For SHARP dealers and service engineers)..... | 19 |

Operation manuals may be downloaded from the following website:

<https://www.sharpusa.com/> (US)

<https://www.sharpnecdisplays.eu> (Europe)

https://www.sharp-nec-displays.com/dl/en/dp_manual/index.html (Global website)

(Adobe Acrobat Reader is required to view the manuals).

- The Information Display Downloader can also be downloaded from the following website.

<https://business.sharpusa.com/product-downloads> (US)

<https://www.sharp.eu/download-centre> (Europe/Asia/Pacific)

When the Information Display Downloader is installed, you can check and download the most recent versions of the software programs and latest firmware.

To install the software, see the manual for each.

Latest firmware can be downloaded using Information Display Downloader.

DEAR SHARP CUSTOMER

Thank you for your purchase of a SHARP LCD product. To ensure safety and many years of trouble-free operation of your product, please read the Safety Precautions and Maintenance carefully before using this product.

Important Information

To maintain compliance with EMC regulations, use shielded cables to connect to the following terminals: HDMI input terminal, DisplayPort input terminal, USB Type-C1 (upstream) port, USB Type-C2 (downstream) port, RS-232C input terminal. Use shielded cables with ferrite core to connect to the following terminals: USB Type-A port.

WARNING:

An apparatus with CLASS I construction shall be connected to a MAIN socket outlet with a protective earthing connection.

This product is designed for commercial application only and as such it falls outside the scope of Regulation (EU) 2023/826 laying down ecodesign requirements for off mode, standby mode, and networked standby energy consumption. Sharp do not recommend the product for domestic application and will not accept any liability for such use.

WARNING:

FCC Regulations state that any unauthorized changes or modifications to this equipment not expressly approved by the manufacturer could void the user's authority to operate this equipment.

NOTE:

This equipment has been tested and found to comply with the limits for a Class B digital device, pursuant to Part 15 of the FCC Rules. These limits are designed to provide reasonable protection against harmful interference in a residential installation.

This equipment generates, uses and can radiate radio frequency energy and, if not installed and used in accordance with the instructions, may cause harmful interference to radio communications. However, there is no guarantee that interference will not occur in a particular installation.

If this equipment does cause harmful interference to radio or television reception, which can be determined by turning the equipment off and on, the user is encouraged to try to correct the interference by one or more of the following measures:

- Reorient or relocate the receiving antenna.
- Increase the separation between the equipment and receiver.
- Connect the equipment into an outlet on a circuit different from that to which the receiver is connected.
- Consult the dealer or an experienced radio/TV technician for help.

| |
|-------------|
| U.S.A. ONLY |
|-------------|



- NOTE:**
- (1) The contents of this manual may not be reprinted in part or whole without permission.
 - (2) The contents of this manual are subject to change without notice.
 - (3) Great care has been taken in the preparation of this manual; however, should you notice any questionable points, errors or omissions, please contact us.
 - (4) The image shown in this manual is indicative only. If there is inconsistency between the image and the actual product, the actual product shall govern.
 - (5) Notwithstanding articles (3) and (4), we will not be responsible for any claims on loss of profit or other matters deemed to result from using this device.
 - (6) This manual is commonly provided to all regions so they may contain descriptions that are pertinent for other countries.

Safety Precautions and Maintenance



FOR OPTIMUM PERFORMANCE, PLEASE NOTE THE FOLLOWING WHEN SETTING UP AND USING THE LCD COLOR MONITOR:

About the Symbols





To ensure safe and proper use of the product, this manual uses a number of symbols to prevent injury to you and others as well as damage to property. The symbols and their meanings are described below. Be sure to understand them thoroughly before reading this manual.

| | |
|---------------------------------------------------------------------------------------------------|-------------------------------------------------------------------------------------------------------------------------------------|
|  WARNING | Failing to heed this symbol and handling the product incorrectly could result in accidents leading to major injury or death. |
|  CAUTION | Failing to heed this symbol and handling the product incorrectly could result in personal injury or damage to surrounding property. |

Examples of symbols

| | |
|-----------------------------------------------------------------------------------|---------------------------------------------|
|  | This symbol indicates a warning or caution. |
|  | This symbol indicates a prohibited action. |
|  | This symbol indicates a mandatory action. |

WARNING

| | |
|-------------------------------------------------------------------------------------------------------------------|------------------------------------------------------------------------------------------------------------------------------------------------------------------------------------------------------------------------------------------------------------------------------------------------------------------------------------------------------------------------------------------------------------------------------------------------------------------------------------------------------------------------------------------------------------------------------------------------------------------------------------------------------------|
|  UNPLUG THE POWER CORD | <p>Unplug the power cord if the product malfunctions.</p> <p>Should the product emit smoke or strange odors or sounds, or if the product has been dropped or the cabinet broken, turn off the product's power, then unplug the power cord from the power outlet.</p> <p>Contact your dealer for repairs.</p> <p>Never try to repair the product on your own. Doing so is dangerous.</p> |
|  DO NOT MODIFY | <p>Do not open or remove the product's cabinet.</p> <p>Do not disassemble the product.</p> <p>There are high voltage areas in the product. Opening or removing product covers and modifying the product may expose you to electric shock, fire, or other risks.</p> <p>Refer all servicing to qualified service personnel.</p> |
|  PROHIBITED | <p>Do not use the product if it has structural damage.</p> <p>If you notice any structural damage such as cracks or unnatural wobbling, please refer servicing to qualified service personnel. If the product is used in this condition, the product may fall or cause personal injury.</p> |
| Handling the power cord. | |
|  PROHIBITED | <p>Do not scratch or modify the cord.</p> <ul style="list-style-type: none"> • Do not place heavy objects on the cord. • Do not let the weight of the product rest on the cord. • Do not cover the cord with a rug, etc. • Do not bend, twist or pull the cord with excessive force. • Do not apply heat to the cord. <p>Handle the power cord with care. Damaging the cord could lead to fire or electric shock. If the cord gets damaged (exposed core wires, broken wires, etc.), turn off the product's power, then unplug the power cord from the power outlet. Ask your dealer to replace it.</p> |
|  DO NOT TOUCH | <p>Do not touch the power plug if you hear thunder.</p> <p>Doing so could result in electric shock.</p> |

WARNING



**DO NOT
TOUCH
WITH WET
HANDS**

Do not connect or disconnect the power cord with wet hands. It may cause an electric shock.



REQUIRED

Please use the power cord provided with this product. Do not exceed the product's specified power supply voltage where it is installed. Doing so could result in a fire or electric shock. Please refer to the power supply voltage information in the specification.
If a power cord is not supplied with this product, please contact us. For all other cases, please use the power cord with the plug style that matches the power socket where the product is located. The compatible power cord corresponds to the AC voltage of the power outlet and has been approved by, and complies with, the safety standards in the country of purchase.



**MUST BE
EARTHED**

This equipment is designed to be used in the condition of the power cord connected to the earth. If the power cord is not connected to the earth, it may cause electric shock. Please make sure the power cord is connected to the wall outlet directly and earthed properly. Do not use a 2-pin plug converter adapter.



REQUIRED

For proper installation it is strongly recommended to use a trained service person.
Failure to follow the standard installation procedures could result in damage to the product or injury to the user or installer.



REQUIRED

Please install the product in accordance with the following information. This product cannot be used or installed without the table top stand or other mounting accessory for support.
When transporting, moving, or installing the product, please use as many people as necessary (at least two) to be able to lift the product by the two handles without causing personal injury or damage to the product.

- PN-M652, PN-P656: DO NOT use this product on the floor with the table top stand. Please use this product on a table or with a mounting accessory for support.

Please refer to the instructions included with the optional mounting equipment for detailed information about attaching or removing.
Do not cover the vents on the product. Improper installation of the product may result in damage to the product, an electric shock or fire.

WARNING



REQUIRED

Do not install the product in the locations below:

- Poorly ventilated spaces.
- Near a radiator, other heat sources, or in direct sunshine.
- Continual vibration areas.
- Humid, dusty, steamy, or oily areas.
- An environment where there are corrosive gases (sulfur dioxide, hydrogen sulfide, nitrogen dioxide, chlorine, ammonia, ozone, etc.).
- Outdoors.
- High-temperature environment where humidity changes rapidly and condensation is likely to occur.
- A ceiling or wall that is not strong enough to support the product and mounting accessories.

Do not mount the product upside down.



REQUIRED

Prevent tipping and falling for earthquakes or other shocks.

To prevent personal injury or damage to the product caused by tipping over due to earthquakes or other shocks, make sure to install the product in a stable location and take measures to prevent falling.

The measures to prevent falling and tipping are intended for reducing the risk of injury, but may not guarantee the effectiveness against all earthquakes.

The product may tip causing personal injury.

- When using the product with the optional table top stand, fasten the product to a wall using a cord or chain that can support the weight of the product in order to prevent the product from falling.
- Depending on the table top stand, the stand has the structure for preventing tipping.
- Please refer to the table top stand manual.

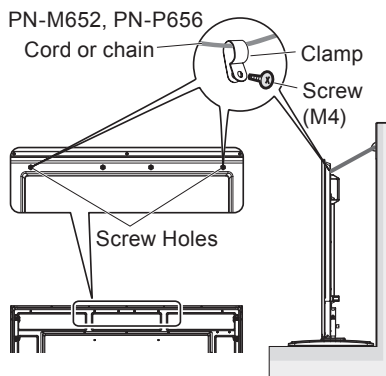





- Be sure to remove the cord or chain from the wall before moving the product to prevent personal injury or damage to the product.



The product may fall causing personal injury.

- Do not attempt to hang the product using an installation safety wire.
- Please install the product in an area on the wall or ceiling strong enough to support the weight of the product.
- Prepare the product using mounting accessories, such as hook, eyebolt, or mounting parts, and then secure the product with a safety wire. The safety wire must not be tight.
- Please make sure the mounting accessories are strong enough to support the product weight and size before installing it.







WARNING

| | |
|---------------------------------------------------------------------------------------------------------|---------------------------------------------------------------------------------------------------------------------------------------------------------------------------------------------------------------------------------------------------------------------------------------------------------------------------------------------------------------------------------------------------------------------------------------------------------------------------------------------------------------------------------------------------------------------------------------------------------------------------------------------------------------------------------------------------------------------------------------------------------------------------------------------------------------------------------------------------------------------------------------------------------------------------------------------------------------------------------------------------------------------------------------------------------------------------------------------------------------------------------------------------------------------------------------------------------------------------------------------------------------------------------------------------------------------------------------------------------------------------------------------------------------------------------------------------------------------------------------------------------------------------------------------------------|
|  REQUIRED | <p>Stability Hazard. The product may fall, causing serious personal injury or death. To prevent injury, this product must be securely attached to the floor/wall in accordance with the installation instructions. Many injuries, particularly to children, can be avoided by taking simple precautions such as:</p> <ul style="list-style-type: none">• ALWAYS use stands or installation methods recommended by the manufacturer of the product set.• ALWAYS use furniture that can safely support the product.• ALWAYS ensure the product is not overhanging the edge of the supporting furniture.• ALWAYS educate children about the dangers of climbing on furniture to reach the product or its controls.• ALWAYS route cords and cables connected to your product so they cannot be tripped over, pulled or grabbed.• NEVER place a product in an unstable location.• NEVER place the product on tall furniture (for example, cupboards or bookcases) without anchoring both the furniture and the product to a suitable support.• NEVER place the product on cloth or other materials that may be located between the product and supporting furniture.• NEVER place items that might tempt children to climb, such as toys and remote controls, on the top of the product or furniture on which the product is placed. <p>If the existing product is going to be retained and relocated, the same considerations as above should be applied.</p> |
|  PROHIBITED | <p>Do not place this product on a sloping or unstable cart, stand or table. Doing so could lead to falling or tipping and cause personal injury.</p> |
|  PROHIBITED | <p>Do not insert objects of any kind into the cabinet slots. It may cause electric shock, fire, or product failure. Keep objects away from children and babies. If objects get into the cabinet slot, turn off the product's power, then unplug the power cord from the power outlet. Contact your dealer for repairs.</p> |
|  DO NOT WET | <p>Do not spill any liquids into the cabinet or use your product near water. Immediately turn off the power and unplug your product from the wall outlet, then refer servicing to qualified service personnel. It may cause an electric shock or start a fire. Do not install the product under equipment that discharges water, such as air conditioners.</p> |
|  PROHIBITED | <p>Do not use flammable gas sprays to remove dust when cleaning the product. Doing so could lead to a fire.</p> |







WARNING

| | |
|-------------------------------------------------------------------------------------------------|-------------------------------------------------------------------------------------------------------------------------------------------------------------------------------------------------------------------------------------------------------------------------------------------------------|
|  REQUIRED | Securely fasten the Option Board. Ensure the Option Board is securely fastened using the original screws to prevent the Option Board from falling out the product. A falling Option Board may expose you to danger. |
|  PROHIBITED | Usage of the product must not be accompanied by fatal risks or dangers that, could lead directly to death, personal injury, severe physical damage or other loss, including nuclear reaction control in nuclear facility, medical life support system, and missile launch control in a weapon system. |





CAUTION

| | |
|---------------------------------------------------------------------------------------------------|-------------------------------------------------------------------------------------------------------------------------------------------------------------------------------------------------------------------------------------------------------------------------------------------------------------------------------------------------------------------------------------------------------------------------------------------------------------------------------------------------------------------------------------|
| Handling the power cord. | |
|  REQUIRED | The monitor should be installed close to an easily accessible power outlet. |
|  REQUIRED | When connecting the power cord to the product's AC input terminal, make sure the connector is fully and firmly inserted. An incomplete connection of the power cord may cause overheating of the plug; it allows dust to get on the plug connection, which can lead to a fire. Touching the pins of a partially inserted plug may lead to an electric shock. If a cable clamp and a screw are provided with the product, fasten the power cord to the product by attaching them to prevent a loose connection. |
|  REQUIRED | Handling the power cord by following below to avoid fire or electric shock. <ul style="list-style-type: none"> • When connecting or disconnecting the power cord, pull the power cord out by holding onto its plug. • Unplug the power cord from the power outlet before cleaning the product or when not planning to use the product for an extended time. • When the power cord or plug is heat or damaged, unplug the power cord from the power outlet, and contact a qualified service person. |
|  REQUIRED | Regularly dust off the power cord by using a soft dry cloth. |
|  REQUIRED | Before moving the product, make sure the product power is off, then unplug the power cord from the power outlet and check that all cables connecting the product to other devices are disconnected. |
|  PROHIBITED | Do not use the power cord with a power tap. Adding an extension cord may lead to fire as a result of overheating. |
|  PROHIBITED | Do not bind the power cord and the USB cable. It may trap heat and cause a fire. |

 **CAUTION**

| | |
|-------------------------------------------------------------------------------------------------------|------------------------------------------------------------------------------------------------------------------------------------------------------------------------------------------------------------------------------------------------------------------------------------------------------------------------------------------------------------------------------------------------------------------------------------------------------------------------------------------------------------------------------------------------------------------------------------------------------------------------------------------------------------------------------------------------------------------------------------------------------------------------------------------------------------------------------------------------------------------------------------------------------------------------------------------------------------------------------------------------------------------------------------------------------------------------------------------------------------------------------------------------------------------------------------------------------------------------------------------------------------------------------------------------------------------------------------------------------------------------------------------------------------------------------------------------------------------------------------------------------------------------------------------------------------------------------------------------------------------------------------------------------|
|  PROHIBITED | Do not connect to a LAN with excessive voltage. When using a LAN cable, do not connect to a peripheral device with wiring that might have excessive voltage. Excessive voltage on the LAN terminal may cause an electric shock. |
|  PROHIBITED | Do not climb on the table where the product is installed. Do not install the product on a wheeled table if the wheels on the table have not been properly locked. The product may fall, causing damage to the product or personal injury. |
|  REQUIRED | Installation, removal, and height adjustment of the optional table top stand. <ul style="list-style-type: none">• When installing the table top stand, handle the unit with care to avoid pinching your fingers.• Installing the product at the wrong height can cause tipping. Please install your product at proper height to prevent personal injury or damage to the product. |
|  PROHIBITED | Do not push or climb on the product. Do not grab or hang onto the product. Do not rub or tap the product with hard objects. The product may fall, causing damage to the product or personal injury. |
|  PROHIBITED | Do not hit or strike the screen. Do not push against the screen with a pointed object. It can cause serious damage to the product or personal injury. |
|  REQUIRED | Incorrect usage of batteries can result in leaks or bursting. <ul style="list-style-type: none">• Use the specified batteries only.• Insert batteries matching the (+) and (-) signs on each battery to the (+) and (-) signs of the battery compartment.• Do not mix battery brands.• Do not combine new and old batteries. This can shorten battery life or cause liquid leakage of batteries.• Remove dead batteries immediately to prevent battery acid from leaking into the battery compartment. If leaked battery fluid gets on your skin or clothing, rinse immediately and thoroughly. If it gets into your eye, bathe your eye well rather than rubbing and seek medical treatment immediately. Leaked battery fluid that gets into your eye or your clothing may cause a skin irritation or damage your eye. <ul style="list-style-type: none">• If you will not use the Remote control unit for a long time, remove the batteries.• Leaving a battery in an extremely high temperature surrounding environment, or a battery subject to extremely low air pressure, that can result in an explosion or the leakage of flammable liquid or gas.• Properly dispose of depleted batteries. Disposal of a battery into water, fire, or a hot oven, or mechanically crushing, cutting, or modifying a battery can result in an explosion.• Do not short-circuit the batteries.• Do not charge the batteries. The batteries provided are not rechargeable.• Contact your dealer or local authorities when disposing of batteries. |

CAUTION

| | |
|-------------------------------------------------------------------------------------------------|-----------------------------------------------------------------------------------------------------------------------------------------------------------------------------------------------------------------------------------------------------------------------------------------------------------------------------------------------------------------------------------------------------------------------------------------------------------------------------|
|  PROHIBITED | Do not stay in contact with the parts of the product that become hot for long periods of time. Doing so may result in low-temperature burns. |
|  REQUIRED | Suitable for entertainment purposes at controlled luminous environments, to avoid disturbing reflections from the screen. |
|  REQUIRED | We recommend wiping clean the ventilation opening a minimum of once a month. Failure to do so could lead to fire or electric shock or damage to the product. |
|  REQUIRED | To ensure the product's reliability, please clean the ventilation opening at the rear side of the cabinet at least once a year to remove dirt and dust. Failure to do so could lead to fire or electric shock or damage to the product. |
|  REQUIRED | Avoid locations with extreme temperatures and humidity. Failure to do so could lead to fire or electric shock or damage to the product. The usage environment for this product is as follows: <ul style="list-style-type: none">• The operating temperature: 0 °C to 40 °C/32 °F to 104 °F/ humidity: 20 to 80% (without condensation)• The storage temperature: -20 °C to 60 °C/-4 °F to 140 °F/ humidity: 10 to 80% (without condensation) |

NOTE: This product can only be serviced in the country where it was purchased.

MOUNTING PRECAUTIONS

■ For Customer

Please contact your supplier as they may be able to provide a list of qualified installation professionals. Mounting on a wall or ceiling and hiring a technician is the customer's responsibility.

Maintenance

- Periodically check for loose screws, gaps, distortions, or other problems that may occur with the mounting equipment. If a problem is detected, please refer to qualified personnel for service.
- Regularly check the mounting location for signs of damage or weakness that may occur over time.

NOTE: If using a cover made of glass or acrylic to protect the panel surface of the main unit, the panel is sealed and the internal temperature rises. Reduce the monitor's brightness to prevent the internal temperature from rising. If the monitor is connected to a computer, use the computer's power management function to control the monitor's automatic power off.

■For Trained Installers

For SHARP dealers or service engineers, please confirm “Mounting Precautions (For SHARP dealers and service engineers)”.

Carefully inspect the location where the unit is to be mounted. Not all walls or ceilings are capable of supporting the weight of the unit. The weight of this monitor is provided in the specifications. Product warranty does not cover damage caused by improper installation, re-modeling, or natural disasters. Failure to comply with these recommendations could result in voiding the warranty.

To ensure safe installation, use two or more brackets to mount the unit. Mount the unit to at least two points on the installation location.

Allow for adequate ventilation or provide air conditioning around the monitor, so that heat can properly dissipate away from the monitor and from the mounting equipment.

■Ventilation Requirements

When mounting in an enclosed space or recessed area, leave adequate room between the monitor and the enclosure to allow heat to disperse, as shown below.

- NOTE:**
- Allow adequate ventilation or provide air conditioning around the monitor, so that heat can properly dissipate away from the unit and the mounting equipment; especially when you use monitors in a multiple screen configuration.
 - This monitor has internal temperature sensors. If the monitor overheats, a “Caution” warning appears. If the “Caution” warning appears, stop using the unit, turn off the power and allow it to cool.
 - This monitor should be used at an ambient temperature between 32°F (0°C) and 104°F (40°C). Provide enough space around the monitor to prevent heat from accumulating inside.
 - Temperature condition may change when using the monitor together with the optional equipments recommended by SHARP. In such cases, please check the temperature condition specified by the optional equipments.

For the monitor in landscape orientation

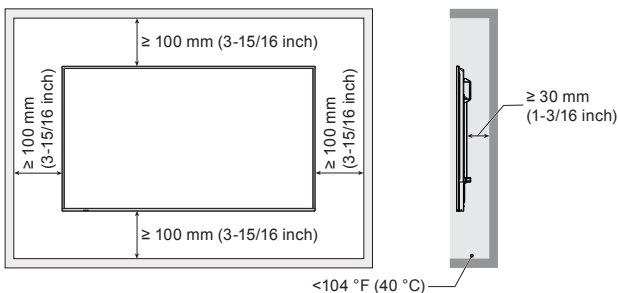

For the monitor in portrait orientation

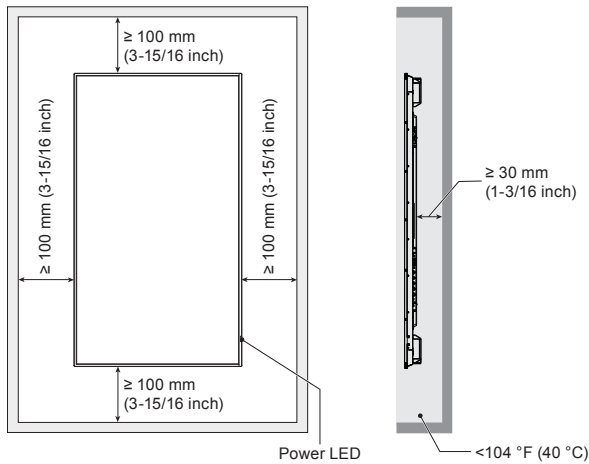

NOTE: When used in a video wall configuration for a long time, slight expansion of the monitors may happen due to temperature changes. It is recommended that a gap of over one millimeter is kept between adjacent monitor edges.

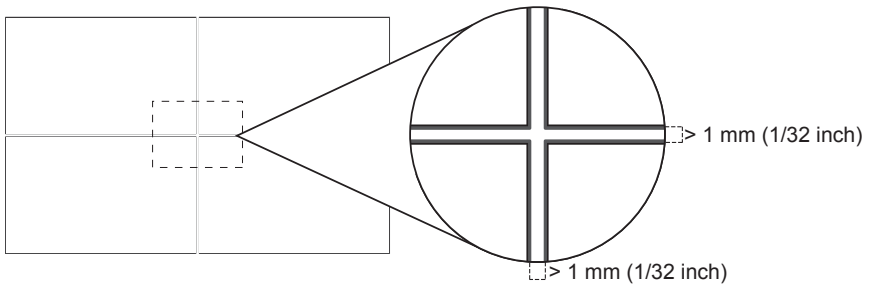

■ Orientation

- When using this monitor in a portrait position (viewing from the front), ensure to rotate it counterclockwise so that the right side is moved to the top and the left side is moved to the bottom.
- If installed in the wrong orientation, heat may be trapped inside the main unit and the lifetime of the monitor may be shortened.
- It cannot be installed upside down.

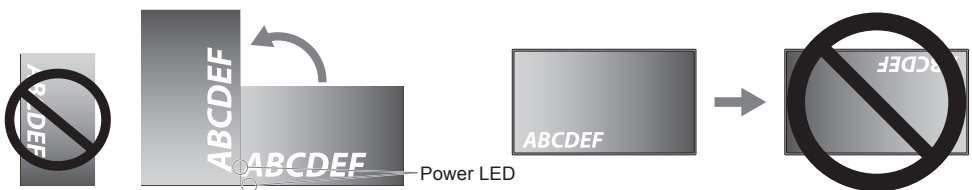

The monitor should not tilt 21° or more.

NOTE: Installing the monitor at an angle of 21° or more may cause a malfunction.

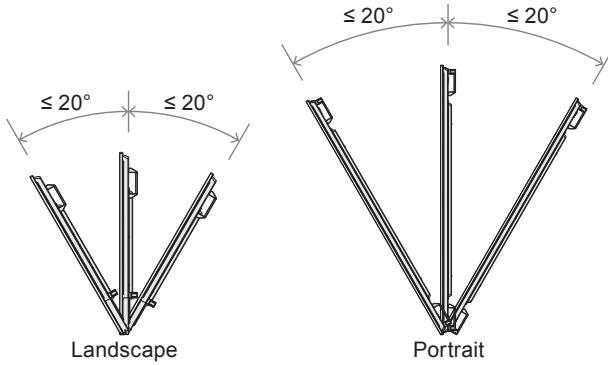

■ Clamp the power cord

Be sure to clamp the power cord (supplied) using the supplied cable clamp. When clamping the power cord, take care not to stress the terminal of the power cord. Do not bend the power cord excessively.

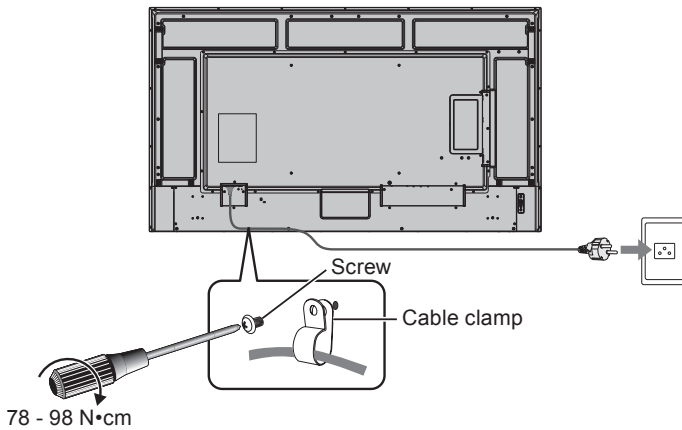

Supplied Components

If any components are missing, please contact your dealer.

- | | |
|-------------------------------------------------|-----------------------------------------------------------|
| <input type="checkbox"/> LCD monitor: 1 | <input type="checkbox"/> Power cord |
| <input type="checkbox"/> Remote control unit: 1 | <input type="checkbox"/> Remote control unit battery*1: 2 |
| <input type="checkbox"/> Cable clamp: 1 | <input type="checkbox"/> HDMI cable: 1 |
| <input type="checkbox"/> Screw (M4): 1 | <input type="checkbox"/> Slot cover: 1 set |

*1: Depending on the country where the LCD monitor is shipped to, AAA batteries are not included in the box contents.

Please note: do not dispose of batteries in household waste for environmental protection. Follow the disposal instructions for your area.

TIP: Please refer to Option Board Installation Manual for the procedure for installing the slot cover.

Preparing the Remote Control Unit

The remote control unit is powered by two 1.5 V AAA batteries.

To install or replace batteries:

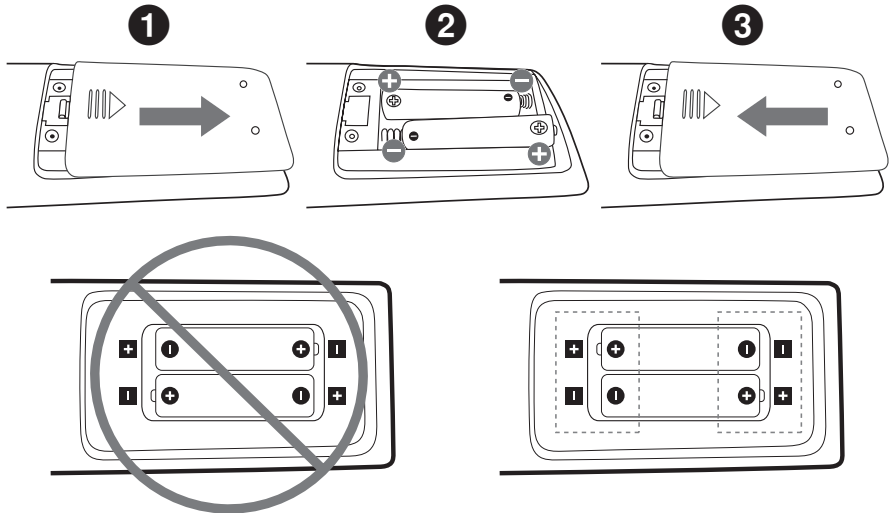

- NOTE:**
- If you do not intend to use the remote control unit for a long period of time, remove the batteries.
 - Use manganese or alkaline batteries only.

Connections

■ Rear View

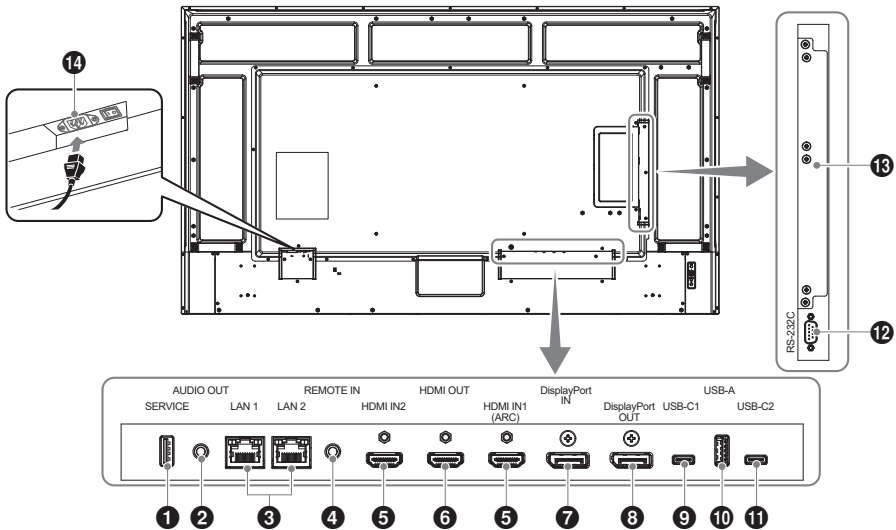

- TIP:**
- Turn off the device's power before connecting it to the monitor.
 - Refer to the device's user manual for available connection types and instructions for the device.
 - We recommend turning off the monitor's main power before connecting or disconnecting a USB flash drive to avoid data corruption.
 - Check the USB flash drive for viruses as necessary.

- | | |
|------------------------------------------------------|--------------------------------------------------------------|
| 1 Service port | 8 DisplayPort output terminal |
| 2 Audio output terminal | 9 USB Type-C1 (upstream) port |
| 3 LAN terminal (RJ-45) | 10 USB Type-A port |
| 4 REMOTE input terminal | 11 USB Type-C2 (downstream) port |
| 5 HDMI 1/2 input terminal (HDMI1 (ARC)/HDMI2) | 12 RS-232C input terminal (D-Sub 9-pin) |
| 6 HDMI output terminal | 13 Raspberry Pi Compute Module Slot/Option Board Slot |
| 7 DisplayPort input terminal | 14 AC input terminal |

- TIP:**
- Do not connect or disconnect cables when turning on the monitor's main power or other external equipment's power as this may result in loss of image.
 - Do not use an attenuating (built-in resistor) audio cable. Using an audio cable with a built-in resistor will lower the sound level.
- NOTE:**
- Use only the power cord supplied with the monitor.
 - When connecting the power cord to the product's AC input terminal, make sure the connector is fully and firmly inserted.

Turning Power On/Off

Turning on the main power

Make sure that the main power switch is turned on (I).

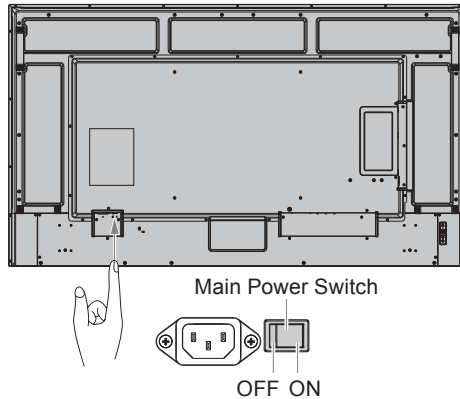

Turning power on

1. Press the POWER button or MONITOR ON button to turn the power ON.

The Main Power switch must be in the ON position in order to power up the monitor using the POWER button on the remote control unit or on the monitor.

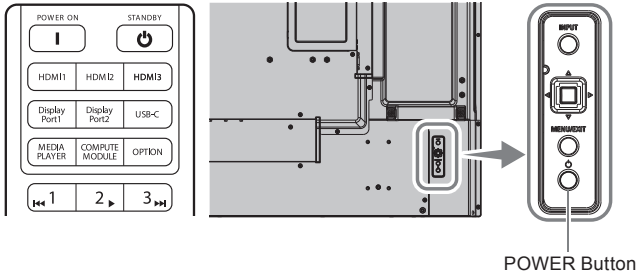

| Power LED lighting pattern | Status of the monitor |
|---------------------------------------------|---------------------------------------------------------------------------------------------------------------------------------------------------------------------------------------------------------------------------------------------------------------------------------------------------------------------------------------------------------------------------------------------------------------------------------------------------------------------------------------------------------------------------------------------------------------------------------------------------------------------------------------------------------------------------------------------------------------------------------------------------------------------------------------|
| Glowing blue | Normal |
| Blinking green*2 | <p>Under any of the conditions below, no input signal has been detected by the monitor during the period of time*1 you set:</p> <ul style="list-style-type: none"> An optional sensor unit is not connected to the REMOTE input terminal or [HUMAN SENSING] is set to [DISABLE]. [INPUT SELECT] is set to [HDMI2] and an HDMI cable is connected to HDMI2 terminal. [SLOT POWER] is [ON] or [AUTO] then an Option Board is connected. [AUTO INPUT CHANGE] is set to a setting except for [NONE]. [USB POWER] is set to [ON]. [SLOT POWER] is set to [ON]. [POWER CONTROL LINK] of [CEC] is set to [ENABLE]. [DisplayPort VERSION] is set to [1.2 MST] or [1.4 MST]. [QUICK START] is [ENABLE]. |
| Glowing amber*2 (Networked standby mode) | <ul style="list-style-type: none"> When 20 sec*3 have passed without meeting the conditions of blinking green, when the monitor recognizes the LAN connection and a certain period of time has passed without selected signal input. |
| Blinking amber*2 (Standby mode) | <ul style="list-style-type: none"> When 3.5 min have passed without the conditions of blinking amber, when a certain period of time has passed without the monitor recognizing the LAN connection and selecting the signal input. |
| Glowing red | Turn off the monitor by the Remote control unit or the monitor button. |

*1: Time setting for auto power save is available at [POWER SAVE SETTINGS].

*2: [POWER SAVE] is set to [ENABLE].

*3: 90 sec if [INPUT SELECT] is set to [HDMI2] without connecting an HDMI cable to HDMI2 terminal.
3 min if [INPUT SELECT] is set to [USB-C].

■ Operations after first power-on

When you turn on the power for the first time, the initial setting screen appears. Navigate the cursor to [Start] using the ▲/▼ buttons on the remote control unit and press the SET button to start. Configure the initial settings, such as setting the language, date and time, etc.

Turning power off

1. Press the POWER button again on the monitor or press the STANDBY button on the remote control unit. The power is turned off. (Standby state)

Specifications

| Model | PN-M652 | PN-P656 | PN-M552 | PN-P556 |
|------------------------------------------------------------------------------------------|----------------------------------------------------------------------------|-----------------------------------------------|------------------------------------------------------------------------------|-----------------------------------------------|
| Power requirement | AC 100 - 240 V, 4.6 A - 1.9 A, 50/60 Hz | AC 100 - 240 V, 5.0 A - 2.1 A, 50/60 Hz | AC 100 - 240 V, 4.0 A - 1.7 A, 50/60 Hz | AC 100 - 240 V, 4.1 A - 1.7 A, 50/60 Hz |
| Operating temperature*1 | 32 °F to 104 °F (0 °C to 40 °C) | | | |
| Operating humidity | 20% to 80% (no condensation) | | | |
| Operating altitude | 3000 m or less | | | |
| Storage temperature | -4 °F to 140 °F (-20 °C to 60 °C) | | | |
| Storage humidity | 10% to 80% (without condensation) | | | |
| Power consumption*2 (Max/networked standby mode*3/ standby mode*4/ off mode) | 135 W (400 W/2.0 W/ 0.5 W/0.0 W) | 160 W (435 W/2.0 W/ 0.5 W/0.0 W) | 105 W (355 W/2.0 W/ 0.5 W/0.0 W) | 115 W (365 W/2.0 W/ 0.5 W/0.0 W) |
| Dimensions (excluding protrusions) inch (mm) | Approx. 57-1/4 (W) x 2-5/16 (D) x 32-3/4 (H) (1454.5 x 59.5 x 832.4) | | Approx. 48-5/8 (W) x 2-5/16 (D) x 27-15/16 (H) (1235.6 x 59.5 x 709.3) | |
| Weight lbs. (kg) | Approx. 57.3 (26.0) | | Approx. 45.2 (20.5) | |

| Model | PN-M502 | PN-P506 | PN-M432 | PN-P436 |
|------------------------------------------------------------------------------------------|----------------------------------------------------------------------------|-----------------------------------------------|------------------------------------------------------------------------|-----------------------------------------------|
| Power requirement | AC 100 - 240 V, 3.4 A - 1.4 A, 50/60 Hz | AC 100 - 240 V, 3.9 A - 1.6 A, 50/60 Hz | AC 100 - 240 V, 3.4 A - 1.4 A, 50/60 Hz | AC 100 - 240 V, 3.6 A - 1.5 A, 50/60 Hz |
| Operating temperature*1 | 32 °F to 104 °F (0 °C to 40 °C) | | | |
| Operating humidity | 20% to 80% (no condensation) | | | |
| Operating altitude | 3000 m or less | | | |
| Storage temperature | -4 °F to 140 °F (-20 °C to 60 °C) | | | |
| Storage humidity | 10% to 80% (without condensation) | | | |
| Power consumption*2 (Max/networked standby mode*3/ standby mode*4/ off mode) | 85 W (305 W/2.0 W/ 0.5 W/0.0 W) | 95 W (345 W/2.0 W/ 0.5 W/0.0 W) | 75 W (305 W/2.0 W/ 0.5 W/0.0 W) | 80 W (320 W/2.0 W/ 0.5 W/0.0 W) |
| Dimensions (excluding protrusions) inch (mm) | Approx. 44-3/16 (W) x 2-5/8 (D) x 25-3/8 (H) (1121.6 x 66.5 x 645.2) | | Approx. 38 (W) x 2-5/8 (D) x 21-15/16 (H) (965.0 x 66.5 x 557.2) | |
| Weight lbs. (kg) | Approx. 39.7 (18.0) | | Approx. 29.8 (13.5) | |

*1: Temperature condition may change when using the monitor together with the optional equipments recommended by SHARP. In such cases, please check the temperature condition specified by the optional equipments.

*2: Factory setting. (When no optional part is attached.)

*3: When no optional part is attached. Time for power management function: 20 sec.
Only when the input is USB-C, time for power management function: 3 min.

*4: When no optional part is attached. Time for power management function: 3.5 min.

As a part of our policy of continuous improvement, SHARP reserves the right to make design and specification changes for product improvement without prior notice. The performance specification figures indicated are nominal values of production units. There may be some deviations from these values in individual units.

Trademarks & software licenses

DisplayPort™ and the DisplayPort™ logo are trademarks owned by the Video Electronics Standards Association (VESA®) in the United States and other countries.

MultiSync is a trademark or registered trademark of Sharp NEC Display Solutions, Ltd. in Japan and other countries.

The terms HDMI, HDMI High-Definition Multimedia Interface, HDMI Trade dress and the HDMI Logos are trademarks or registered trademarks of HDMI Licensing Administrator, Inc.

All other brands and product names are trademarks or registered trademarks of their respective owners.

Mounting Precautions (For SHARP dealers and service engineers)

Please read “Safety Precautions and Maintenance” carefully before installation.

Mounting the monitor requires expertise and the work must be carefully performed by a trained service person in accordance with the section.

Please note the following when mounting on a wall or ceiling:

- We recommend mounting interfaces that comply with UL1678 standard in North America.
- For detailed information, refer to the instructions included with the mounting equipment.

We strongly recommend using the screws as shown below.

If using screws longer than below mentioned, check the depth of the hole.

- This monitor and bracket must be installed on a wall which can endure at least 4 times or more the weight of the monitor. Install by the most suitable method for the material and the structure.
- Do not use an impact driver.
- After mounting, please carefully ensure the monitor is secure, and not able to come loose from the wall or mount.

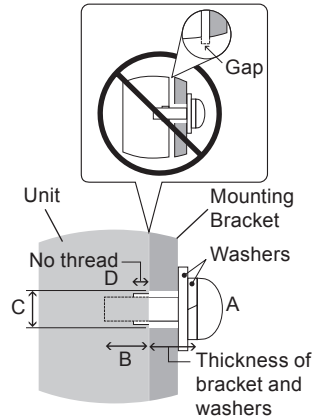

| Model | Screw Size | | Bracket Hole | No Thread | Recommended Fasten Force |
|--------------------|---------------|----------------------------|------------------------------------------------|---------------------|--------------------------|
| | (A) | (B) | (C) | (D) | |
| PN-M432 PN-P436 | M6 (4 pcs) | 10-12 mm (3/8-1/2 inch) | $\leq \text{Ø } 8.5 \text{ mm}$ (5/16 inch) | 4 mm (3/16 inch) | 390-670 N•cm |
| PN-M502 PN-P506 | | | | 2 mm (1/16 inch) | |
| PN-M552 PN-P556 | | | | | |
| PN-M652 PN-P656 | | | | | |

■Attaching Mounting Accessories

Be careful to avoid tipping the monitor when attaching accessories.

1. Attach Mounting Accessories

Be careful to avoid tipping the monitor when attaching accessories.

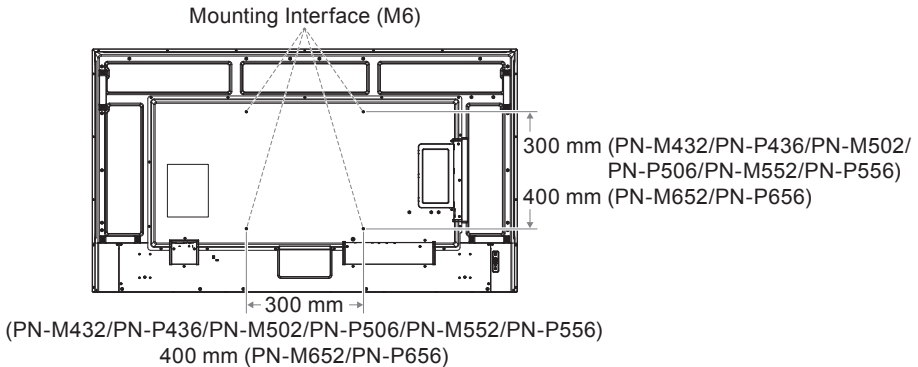

Mounting accessories can be attached with the monitor in the face down position. To avoid scratching the LCD panel, always place a soft cloth, such as a blanket that is larger than the monitor's screen area, on the table before laying the monitor face down. Make sure there is nothing on the table that can damage the monitor.

- TIP:**
- Prior to installation, place the monitor face down on a flat even surface that is larger than the monitor screen. Use a sturdy table that can easily support the weight of the monitor.
 - To avoid scratching the LCD panel, always place a soft cloth, such as a blanket that is larger than the monitor's screen area, on the table before laying the monitor face down when installing the monitor stand or mounting accessories.

■Installing a safety wire

TIP: When installing, do not apply pressure to the LCD panel or excessive force to any part of the monitor by pushing or leaning on it. This may cause the monitor to become distorted or damaged.

Handles for safety wire

Attach the safety wire to the handles shown in the figure below.

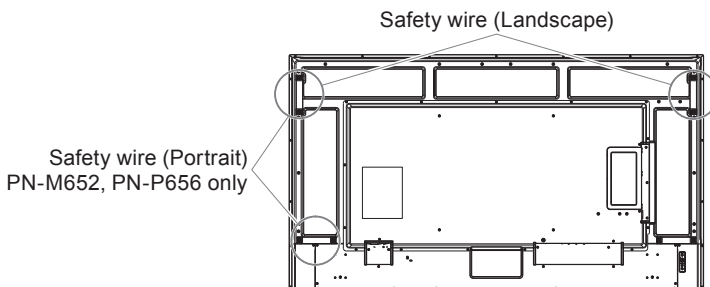

■ Installing a Optional Table Top Stand

For installation, follow the instructions included with the stand. Use only those devices recommended by the manufacturer.

| Model name | Optional table top stand |
|----------------------------------------------------|----------------------------------------------------------------------|
| PN-M432/PN-P436/PN-M502 PN-P506/PN-M552/PN-P556 | ST-43M (screws are included) |
| PN-M652/PN-P656 | ST-65M (thumbscrews, screws, clamps, and stand holders are included) |

- TIP:**
- Please use mounting accessories which are included with the optional table top stand. Install the stand so the long end of the feet face forward.
 - The monitor can only be used in the landscape orientation with the tabletop stand.
 - These stands are not available for Australia and New Zealand.

ST-43M

PN-M432, PN-M502, PN-M552, PN-P436, PN-P506, PN-P556

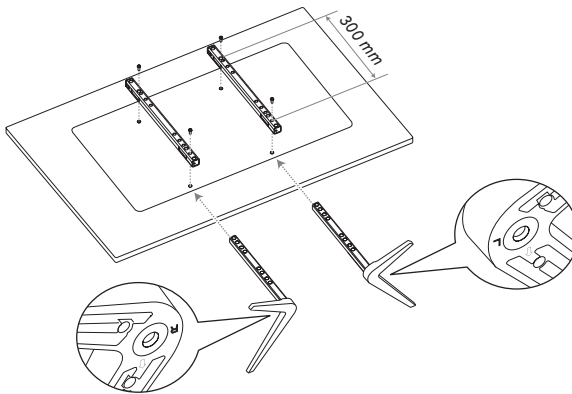

Height adjustment

1. The lines on the stand pole are indicators of the height adjustment (Figure 1). Please adjust the pipe to the lines.
2. Please install the stand pole and the pipe with included screws. Please screw the two screw holes at the pipe (Figure 2).

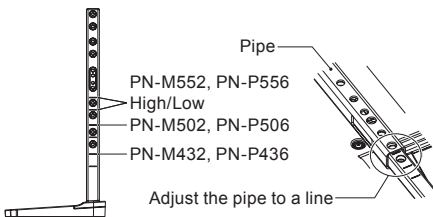

Figure 1

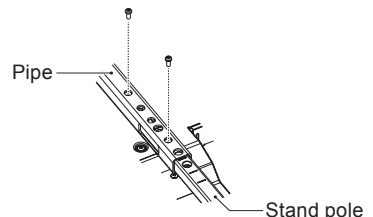

Figure 2

ST-65M

PN-M652, PN-P656

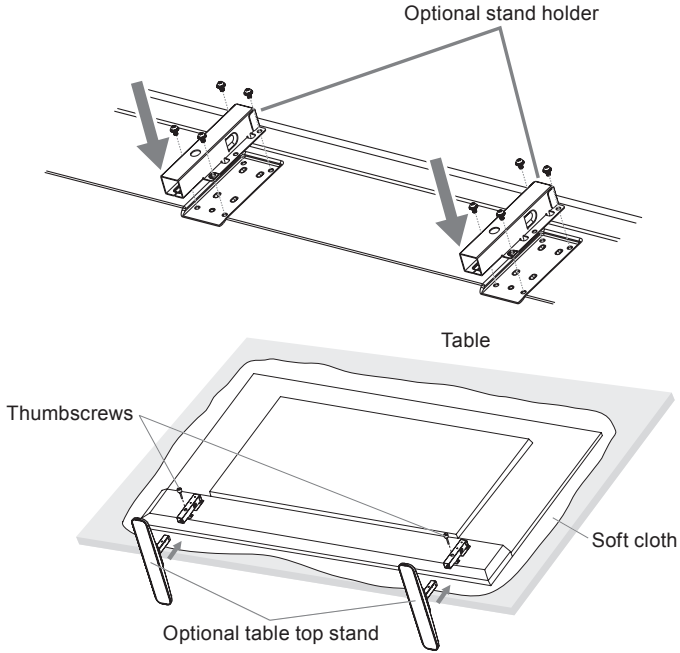

Table des matières [FRANÇAIS]

| | | | |
|-------------------------------------|----|---------------------------------------------------------------------------------------|----|
| CHER CLIENT SHARP..... | 1 | Mise sous/hors tension | 15 |
| Informations importantes | 1 | Spécifications..... | 17 |
| PRÉCAUTIONS DE MONTAGE | 9 | Marques déposées et licences logicielles | 18 |
| Composants fournis | 13 | Précautions de montage (destinées aux revendeurs et aux techniciens SHARP)..... | 19 |
| Préparation de la télécommande..... | 13 | | |
| Connexions | 14 | | |

Les manuels d'utilisation peuvent être téléchargés à partir du site Web suivant :

<https://www.sharpusa.com/> (États-Unis)

<https://www.sharpnecdisplays.eu> (Europe)

https://www.sharp-nec-displays.com/dl/en/dp_manual/index.html (global)

Adobe Acrobat Reader est nécessaire pour visualiser les manuels.

- Vous pouvez également télécharger Information Display Downloader sur le site Web ci-dessous.

<https://business.sharpusa.com/product-downloads> (États-Unis)

<https://www.sharp.eu/download-centre> (Europe/Asie/Pacifique)

Une fois Information Display Downloader installé, vous pouvez vérifier et télécharger les dernières versions des logiciels et le micrologiciel le plus récent.

Pour installer le logiciel, consultez le manuel associé.

Le micrologiciel le plus récent peut être téléchargé à l'aide d'Information Display Downloader.

CHER CLIENT SHARP

Merci d'avoir acheté un produit LCD SHARP. Afin de protéger votre produit et de bénéficier de nombreuses années de fonctionnement sans défaillance, lisez attentivement les précautions de montage et conseils d'entretien avant utilisation.

Informations importantes

Pour assurer la conformité aux réglementations EMC, utilisez des câbles blindés pour établir une connexion aux ports suivants : borne d'entrée HDMI, borne d'entrée DisplayPort, port USB Type-C1 (ascendant), port USB Type-C2 (descendant), borne d'entrée RS-232C. Utilisez des câbles blindés avec noyau de ferrite pour établir une connexion aux ports suivants : port USB type A.

AVERTISSEMENT :

Les appareils de CLASSE I doivent être connectés à une prise PRINCIPALE dotée d'une connexion de mise à la terre assurant une protection.

Ce produit est conçu pour une application commerciale uniquement et, en tant que tel, il n'entre pas dans le champ d'application du règlement (UE) 2023/826 établissant des exigences d'écoconception relatives à la consommation d'énergie en mode arrêt, en mode veille et en mode veille avec maintien de la connexion au réseau. Sharp ne recommande pas le produit pour une application domestique et n'acceptera aucune responsabilité pour une telle utilisation.



- REMARQUE :**
- (1) Le contenu de ce manuel ne peut être réimprimé en partie ou en totalité sans autorisation.
 - (2) Le contenu de ce manuel peut faire l'objet de changements sans préavis.
 - (3) Un grand soin a été apporté à la préparation de ce manuel ; cependant, si vous remarquez des informations qui semblent douteuses, des erreurs ou des omissions, veuillez nous contacter.
 - (4) L'image présentée dans ce manuel est uniquement fournie à des fins d'illustration. En cas d'incohérence entre l'image et le produit réel, le produit réel prévaudra.
 - (5) Nonobstant les articles (3) et (4), nous ne saurions être tenus pour responsables des pertes de profit ou autres réclamations découlant de l'utilisation de cet appareil.
 - (6) Ce manuel est communément fourni à toutes les régions, et est donc susceptible de comprendre des sections pertinentes uniquement à d'autres pays.

Précautions de sécurité et d'entretien



POUR DES PERFORMANCES OPTIMALES, PRENEZ NOTE
DES ÉLÉMENTS SUIVANTS LORS DE L'INSTALLATION ET
DE L'UTILISATION DU MONITEUR LCD COULEUR :

À propos des symboles



Afin de garantir une utilisation sûre et appropriée du produit, ce manuel utilise un certain nombre de symboles pour éviter toute blessure à vous-même et à autrui, ainsi que tout dommage matériel. Les symboles et leurs significations sont décrits ci-dessous. Assurez-vous de bien les comprendre avant de lire ce manuel.

| | |
|---------------------------------------------------------------------------------------------------------|----------------------------------------------------------------------------------------------------------------------------------------------------------------------|
|  AVERTISSEMENT | Le non-respect de ce symbole et une manipulation incorrecte du produit peuvent provoquer des accidents susceptibles d'entraîner des blessures graves, voire la mort. |
|  ATTENTION | Le non-respect de ce symbole et une manipulation incorrecte du produit peuvent entraîner des blessures corporelles ou des dommages aux biens environnants. |



Exemples de symboles

| | |
|------------------------------------------------------------------------------------|--------------------------------------------|
|  | Ce symbole indique un avertissement. |
|  | Ce symbole indique une action interdite. |
|  | Ce symbole indique une action obligatoire. |

AVERTISSEMENT

| | |
|--------------------------------------------------------------------------------------------------------------------------------------|--------------------------------------------------------------------------------------------------------------------------------------------------------------------------------------------------------------------------------------------------------------------------------------------------------------------------------------------------------------------------------------------------------------------------------------------------|
|  <p>DÉBRANCHER LE CORDON D'ALIMENTATION</p> | <p>Débranchez le câble d'alimentation si le produit ne fonctionne pas correctement.</p> <p>Si le produit émet de la fumée, des odeurs/bruits étranges, si le produit est tombé ou si le boîtier est cassé, coupez l'alimentation, puis débranchez le câble d'alimentation de la prise de courant. Contactez votre revendeur pour les réparations.</p> <p>N'essayez jamais de réparer le produit vous-même. Cela pourrait s'avérer dangereux.</p> |
|  <p>NE PAS MODIFIER</p> | <p>N'ouvrez pas et ne retirez pas le boîtier du produit.</p> <p>Ne démontez pas le produit.</p> <p>Le produit contient des zones à haute tension. L'ouverture ou le retrait des couvercles du produit et la modification du produit peuvent vous exposer à un choc électrique, à un incendie ou à d'autres risques.</p> <p>Confiez toute intervention d'entretien à un personnel qualifié.</p> |
|  <p>INTERDICTION</p> | <p>N'utilisez pas le produit s'il présente des dommages structurels.</p> <p>Si vous constatez des dommages structurels tels que des fissures ou des instabilités anormales, confiez l'entretien à un personnel qualifié. Si le produit est utilisé dans ces conditions, il peut tomber ou provoquer des blessures corporelles.</p> |

Câble d'alimentation

| | |
|------------------------------------------------------------------------------------------------------------------------------------------------|-----------------------------------------------------------------------------------------------------------------------------------------------------------------------------------------------------------------------------------------------------------------------------------------------------------------------------------------------------------------------------------------------------------------------------------------------------------------------------------------------------------------------------------------------------------------------------------------------------------------------------------------------------------------------------------------------------------------------------------------------------------------|
|  <p>INTERDICTION</p> | <p>Ne rayez et ne modifiez pas le câble.</p> <ul style="list-style-type: none">• Ne placez aucun objet lourd sur le câble.• Ne laissez pas le poids du produit reposer sur le câble.• Ne couvrez pas le câble avec un tapis, etc.• Ne pliez pas, ne tordez pas et ne tirez pas le câble avec une force excessive.• Ne soumettez pas le câble à une chaleur excessive. <p>Manipulez le câble d'alimentation avec précaution. Endommager le câble peut entraîner un incendie ou un choc électrique. Si le câble est endommagé (fils conducteurs exposés, fils cassés, etc.), coupez l'alimentation du produit, puis débranchez le câble de la prise de courant. Demandez à votre revendeur de le remplacer.</p> |
|  <p>NE PAS TOUCHER</p> | <p>Ne touchez pas la prise d'alimentation si vous entendez du tonnerre. Sinon, vous risquez de vous exposer à une décharge électrique.</p> |
|  <p>NE PAS TOUCHER AVEC LES MAINS MOUILLÉES</p> | <p>Ne branchez ou ne débranchez pas le câble d'alimentation avec les mains mouillées.</p> <p>Cela peut causer une décharge électrique.</p> |

AVERTISSEMENT



À FAIRE

Utilisez le câble d'alimentation fourni avec ce produit. Respectez les limites de tension électrique applicables au produit. Sinon, vous risquez de provoquer un incendie ou une décharge électrique. Reportez-vous aux informations sur la tension d'alimentation.

Si aucun câble d'alimentation n'est fourni avec ce produit, contactez-nous. Pour tous les autres cas, utilisez le câble d'alimentation avec le style de fiche correspondant au pays. Le câble d'alimentation compatible correspond à la tension alternative de la prise de courant. Il a été approuvé et est conforme aux normes de sécurité du pays d'achat.



MISE À
LA TERRE
OBLIGATOIRE

Cet équipement a été conçu pour être utilisé lorsque son câble d'alimentation est connecté à la terre. Si le câble n'est pas connecté à la terre, un choc électrique est possible. Assurez-vous que le câble d'alimentation est connecté à la prise secteur et correctement mis à la terre. N'utilisez pas d'adaptateur convertisseur à deux broches.



À FAIRE

Pour une installation correcte, il est fortement recommandé de faire appel à un technicien qualifié.

Le non-respect des procédures d'installation standard peut entraîner des dommages au produit ou des blessures à l'utilisateur ou à l'installateur.



À FAIRE

Installez le produit conformément aux informations suivantes.

Ce produit ne peut pas être utilisé ou installé sans le support plateau ou un autre accessoire de montage ad hoc.

Lorsque vous transportez, déplacez ou installez le produit, faites appel à deux personnes au moins afin de pouvoir le soulever par ses deux poignées et, ainsi, ne pas l'endommager ou provoquer de blessures.

- PN-M652, PN-P656 : N'utilisez PAS le produit au sol avec le support plateau. Utilisez le produit sur une table ou en employant l'accessoire de montage ad hoc.

Veuillez vous référer aux instructions fournies avec l'équipement de montage en option pour obtenir des informations détaillées sur la fixation ou le retrait.

Ne couvrez pas les orifices d'aération du produit. Une installation incorrecte du produit peut entraîner des dommages, un choc électrique ou un incendie.

N'installez pas le produit :

- dans des espaces mal ventilés.
- à proximité d'un radiateur, d'autres sources de chaleur ou en plein soleil.
- dans des zones soumises à des vibrations continues.
- dans des zones humides, poussiéreuses, embuées ou huileuses.
- dans un environnement comprenant des gaz corrosifs (dioxyde de soufre, sulfure d'hydrogène, dioxyde d'azote, chlore, ammoniac, ozone, etc.).
- en plein air.
- dans un environnement à haute température, sujet à condensation, et où l'humidité change rapidement.
- sur un plafond ou mur pas assez robuste pour supporter le produit et ses accessoires de montage.

Ne montez pas le produit à l'envers.

AVERTISSEMENT

Empêchez les basculements et les chutes en cas de tremblements de terre ou d'autres chocs.

Pour éviter toute blessure corporelle ou tout dommage au produit causé par un basculement dû à un tremblement de terre ou à d'autres chocs, assurez-vous d'installer le produit dans un endroit stable et prenez les mesures nécessaires pour éviter toute chute.

Les mesures de prévention des chutes et basculements visent à réduire le risque de blessures, mais ne garantissent pas nécessairement leur efficacité contre tous les tremblements de terre.

Le produit est susceptible de tomber et de provoquer des blessures.

- Si vous utilisez le support plateau en option, fixez le produit sur un mur à l'aide d'un câble ou d'une chaîne capable de prendre en charge le poids du produit afin d'éviter toute chute.
- Certains supports sont conçus pour prévenir les chutes.
- Reportez-vous au manuel ad hoc.
- Assurez-vous de retirer le cordon ou la chaîne du mur avant de déplacer le produit pour éviter toute blessure corporelle ou tout dommage au produit.

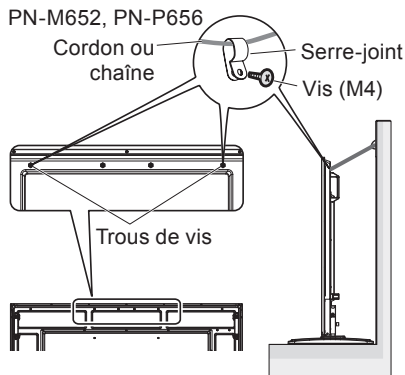

À FAIRE

Le produit est susceptible de tomber et de provoquer des blessures.

- N'essayez pas de suspendre le produit à l'aide d'une élingue de sécurité.
- Veuillez installer le produit sur une zone du mur ou du plafond suffisamment solide pour supporter son poids.
- Préparez le produit à l'aide d'accessoires de montage (crochet, boulon à œil ou pièces de montage), puis fixez le produit avec une élingue de sécurité. L'élingue de sécurité ne doit pas être tendue.
- Assurez-vous que les accessoires de montage sont suffisamment solides pour supporter le poids et la taille du produit avant de l'installer.







Risque de stabilité.

Le produit peut tomber et provoquer des blessures graves, voire mortelles. Pour éviter toute blessure, ce produit doit être solidement fixé au sol/mur conformément aux instructions d'installation.

De nombreuses blessures, en particulier chez les enfants, peuvent être évitées en prenant des précautions simples :

- Utilisez TOUJOURS le support ou l'accessoire de montage préconisé par le fabricant.
- Utilisez TOUJOURS des meubles capables de supporter le poids du produit en toute sécurité.
- Assurez-vous TOUJOURS que le produit ne dépasse pas le bord du meuble.
- Éduquez TOUJOURS les enfants sur les dangers liés au fait de grimper sur les meubles.

AVERTISSEMENT

| | |
|-------------------------------------------------------------------------------------------------------------|-----------------------------------------------------------------------------------------------------------------------------------------------------------------------------------------------------------------------------------------------------------------------------------------------------------------------------------------------------------------------------------------------------------------------------------------------------------------------------------------------------------------------------------------------------------------------------------------------------------------------------------------------------------------------------------------------------------------------------------------------------------------------------------------------------------------------------------------------------------------------------------------------------------------------------------------------------|
|  À FAIRE | <ul style="list-style-type: none">• Acheminez TOUJOURS les cordons et les câbles connectés à votre produit de manière à ce qu'ils ne puissent pas provoquer de chute, être tirés ou attrapés.• NE placez JAMAIS un produit dans un endroit instable.• NE placez JAMAIS le produit sur des meubles hauts (par exemple, des armoires ou des bibliothèques) sans ancrer à la fois le meuble et le produit sur un support approprié.• NE placez JAMAIS le produit sur du tissu ou d'autres matériaux qui pourraient se trouver entre le produit et le meuble.• NE placez JAMAIS d'objets susceptibles d'inciter les enfants à grimper, tels que des jouets et des télécommandes, sur le dessus du produit ou du meuble. <p>Si le produit existant doit être conservé et déplacé, les mêmes considérations doivent être appliquées.</p> |
|  INTERDICTION | <p>Ne placez pas ce produit sur un chariot, un support ou une table en pente ou instable. Cela pourrait entraîner une chute ou un basculement et provoquer des blessures corporelles.</p> |
|  INTERDICTION | <p>N'insérez aucun objet de quelque nature que ce soit dans les fentes du boîtier. Cela peut provoquer un choc électrique, un incendie ou une défaillance du produit. Gardez les objets hors de portée des enfants et des bébés.</p> <p>Si des objets pénètrent dans la fente du boîtier, coupez l'alimentation du produit, puis débranchez le câble d'alimentation. Contactez votre revendeur pour les réparations.</p> |
|  NE PAS MOUILLER | <p>Ne renversez aucun liquide dans le boîtier et n'utilisez pas votre produit à proximité de l'eau.</p> <p>Coupez immédiatement l'alimentation et débranchez votre produit, puis confiez l'entretien à un personnel qualifié. Cela peut provoquer un choc électrique ou déclencher un incendie.</p> <p>N'installez pas le produit sous des équipements susceptibles de libérer de l'eau, comme des climatisations.</p> |
|  INTERDICTION | <p>N'utilisez pas de sprays à gaz inflammables pour éliminer la poussière lors du nettoyage du produit. Cela pourrait provoquer un incendie.</p> |
|  À FAIRE | <p>Fixez solidement la carte d'options.</p> <p>Assurez-vous que la carte d'options est correctement sécurisée à l'aide des vis d'origine, afin d'éviter qu'elle tombe du produit. Une chute de carte d'options peut présenter un danger.</p> |
|  INTERDICTION | <p>L'utilisation de ce produit ne doit pas provoquer de dangers ou de risques susceptibles d'entraîner la mort, des blessures corporelles, des dégâts physiques graves ou d'autres anomalies, et notamment des réactions dans des centrales nucléaires, la défaillance de systèmes d'assistance médicale ou une perte de contrôle lors du lancement de missiles.</p> |

ATTENTION

Câble d'alimentation



À FAIRE

Le moniteur doit être installé à proximité d'une prise de courant facilement accessible.



À FAIRE

Lorsque vous reliez le câble d'alimentation à la borne d'entrée CA du produit, assurez-vous que le connecteur est complètement et fermement inséré. Si le câble d'alimentation n'est pas correctement branché, la prise pourrait surchauffer. De la poussière pourrait s'infiltrer au niveau de la connexion, ce qui est susceptible de provoquer un incendie. Toucher les broches d'une prise partiellement branchée peut causer une décharge électrique. Si un serre-câble et une vis sont fournis, servez-vous-en pour sécuriser le câble d'alimentation sur le produit.



À FAIRE

Manipulez le câble d'alimentation conformément aux instructions ci-dessous pour éviter les incendies et les décharges électriques.

- Lors de la connexion ou de la déconnexion du câble d'alimentation, tirez-le en le tenant par sa fiche.
- Débranchez le câble d'alimentation de la prise secteur avant de nettoyer le produit ou si vous prévoyez de ne pas l'utiliser pendant une longue période.
- Si le câble ou la prise surchauffe ou est endommagé(e), débranchez et contactez un technicien qualifié.



À FAIRE

Dépoussiérez régulièrement le câble d'alimentation à l'aide d'un chiffon doux et sec.



À FAIRE

Avant de déplacer le produit, assurez-vous que l'alimentation du produit est coupée, puis débranchez le câble d'alimentation de la prise et vérifiez que tous les câbles reliant le produit à d'autres appareils sont déconnectés.



INTERDICTION

N'utilisez pas de rallonge.
L'ajout d'une rallonge peut provoquer surchauffes et incendies.



INTERDICTION

Ne liez pas le câble d'alimentation et le câble USB.
Cela pourrait emprisonner la chaleur et provoquer un incendie.



INTERDICTION





N'établissez pas de connexion à un réseau LAN avec une tension excessive.
Lorsque vous utilisez un câble LAN, n'établissez pas de connexion à un périphérique dont le câblage peut présenter une tension trop élevée. Une tension excessive pourrait entraîner des décharges électriques.







INTERDICTION

Ne montez pas sur la table sur laquelle le produit est installé. N'installez pas le produit sur une table à roulettes si elles n'ont pas été correctement verrouillées. Le produit pourrait tomber, provoquant des dommages ou des blessures corporelles.

ATTENTION

| | |
|----------------------------------------------------------------------------------------------------|----------------------------------------------------------------------------------------------------------------------------------------------------------------------------------------------------------------------------------------------------------------------------------------------------------------------------------------------------------------------------------------------------------------------------------------------------------------------------------------------------------------------------------------------------------------------------------------------------------------------------------------------------------------------------------------------------------------------------------------------------------------------------------------------------------------------------------------------------------------------------------------------------------------------------------------------------------------------------------------------------------------------------------------------------------------------------------------------------------------------------------------------------------------------------------------------------------------------------------------------------------------------------------------------------------------------------------------------------------------------------------------------------------------------------------------------------------------------------------------------------------------------------------------------------------------------------------------------------------------------------------------------------------------------------------------------------------------------------------------------------------------------------------------------------------------------------------------------------------------------------------------------------------------------------------------------------------------|
|  À FAIRE | <p>Installation, retrait et réglage en hauteur du support plateau facultatif.</p> <ul style="list-style-type: none">• Lors de l'installation du support plateau, manipulez l'appareil avec précaution pour éviter de vous pincer les doigts.• L'installation du produit à une mauvaise hauteur peut provoquer un basculement. <p>Installez votre produit à la bonne hauteur pour éviter toute blessure corporelle ou tout dommage au produit.</p> |
|  INTERDICTION | <p>Ne poussez pas le produit et ne grimpez pas dessus. Ne saisissez pas le produit et ne vous accrochez pas à lui. Ne frottez ni ne tapotez pas le produit avec des objets durs. Le produit pourrait tomber, provoquant des dommages ou des blessures corporelles.</p> |
|  INTERDICTION | <p>Ne donnez pas de coup sur l'écran. Ne poussez pas sur l'écran avec un objet pointu. Cela pourrait provoquer des dommages considérables ou des blessures.</p> |
|  À FAIRE | <p>Une utilisation incorrecte des piles peut entraîner des fuites ou une explosion.</p> <ul style="list-style-type: none">• Utilisez uniquement les piles spécifiées.• Insérez les piles en faisant correspondre les signes (+) et (-) de chaque pile aux signes (+) et (-) du compartiment.• Ne mélangez pas les marques de piles.• Ne mélangez pas piles neuves et usagées. Cela peut réduire la durée de vie des piles ou provoquer une fuite de liquides.• Retirez immédiatement les piles déchargées pour éviter que l'acide ne s'infilte dans le compartiment des piles. <p>Si du liquide fuit sur votre peau ou vos vêtements, rincez-les immédiatement et abondamment. En cas de contact avec les yeux, ne les frottez pas. Lavez-les soigneusement et consultez immédiatement un médecin. Si le liquide de batterie fuit et pénètre dans vos yeux ou vos vêtements, cela peut provoquer une irritation cutanée ou des blessures oculaires.</p> <ul style="list-style-type: none">• Si vous n'utilisez pas la télécommande pendant une longue période, retirez les piles.• Ne laissez pas les batteries dans un environnement dont les températures sont extrêmement élevées, ni dans tout endroit présentant une pression atmosphérique très basse. Cela pourrait provoquer une explosion ou une fuite de gaz ou de liquide inflammable.• Ne jetez pas les batteries épuisées n'importe comment. Ne mettez pas les batteries à l'eau, au feu ou dans un four chaud, et n'essayez pas de les écraser, de les modifier ou de les couper mécaniquement. Cela pourrait entraîner une explosion.• Ne provoquez pas le court-circuit des batteries.• N'essayez pas de charger les batteries fournies. Elles ne sont pas rechargeables.• Contactez votre revendeur ou les autorités locales pour en savoir plus sur la mise au rebut des piles. |
|  INTERDICTION | <p>Ne restez pas en contact avec les parties du produit qui deviennent chaudes pendant de longues périodes. Cela pourrait entraîner des brûlures à basse température.</p> |

ATTENTION

| | |
|----------------------------------------------------------------------------------------------|-------------------------------------------------------------------------------------------------------------------------------------------------------------------------------------------------------------------------------------------------------------------------------------------------------------------------------------------------------------------------------------------------------------------------------------------------------------------------------------------------------|
|  À FAIRE | Convient à des fins de divertissement dans des environnements lumineux contrôlés, pour éviter les reflets gênants de l'écran. |
|  À FAIRE | Nous conseillons de nettoyer les orifices de ventilation au moins une fois par mois. Si vous ne respectez pas cette directive, le produit pourrait être endommagé ou produire une décharge électrique. |
|  À FAIRE | Pour garantir la fiabilité du produit, nettoyez l'orifice de ventilation arrière du boîtier au moins une fois par an pour éliminer la saleté et la poussière. Si vous ne respectez pas cette directive, le produit pourrait être endommagé ou produire une décharge électrique. |
|  À FAIRE | Évitez les lieux présentant des températures ou un niveau d'humidité extrêmes. Si vous ne respectez pas cette directive, le produit pourrait être endommagé ou produire une décharge électrique. L'environnement doit se conformer aux exigences ci-dessous : <ul style="list-style-type: none">• Température de fonctionnement : 0 à 40 °C/ Humidité : 20 à 80 % (sans condensation)• Température de stockage : -20 à 60 °C/ Humidité : 10 à 80 % (sans condensation) |

REMARQUE : Ce produit ne peut être réparé que dans le pays où il a été acheté.

PRÉCAUTIONS DE MONTAGE

■ Pour le client

Votre fournisseur est susceptible de vous fournir une liste de professionnels qualifiés pour l'installation. Le montage au mur ou au plafond et l'embauche d'un technicien sont à la charge du client.

Entretien

- Vérifiez régulièrement l'absence de vis desserrées, d'espaces, de déformations ou d'autres problèmes pouvant survenir avec l'équipement de montage. Si un problème est détecté, adressez-vous à un personnel qualifié.
- Vérifiez régulièrement l'emplacement de montage pour détecter tout signe de dommage ou de faiblesse pouvant survenir au fil du temps.

REMARQUE : Si vous utilisez une protection en verre ou en acrylique pour préserver la surface de l'unité principale, la température interne du moniteur augmente.

Réduisez la luminosité du moniteur pour empêcher la hausse de la température interne. Si le moniteur est connecté à un ordinateur, utilisez la fonction de gestion de l'alimentation de ce dernier pour contrôler l'extinction automatique du moniteur.

■ Pour les installateurs qualifiés

Pour les revendeurs SHARP ou les ingénieurs de service, veuillez confirmer les « Précautions de montage (pour les revendeurs SHARP et les ingénieurs de service) ».

Inspectez soigneusement l'emplacement où l'unité doit être montée. Tous les murs ou plafonds ne sont pas capables de supporter son poids. Le poids de ce moniteur est indiqué dans les spécifications. La garantie du produit ne couvre pas les dommages causés par une mauvaise installation, un remodelage ou des catastrophes naturelles. Le non-respect de ces recommandations pourrait entraîner l'annulation de la garantie.

Pour garantir une installation sûre, utilisez deux supports ou plus pour monter l'unité. Montez l'unité sur au moins deux points sur le lieu d'installation.

Prévoyez une ventilation adéquate ou une climatisation autour du moniteur, afin que la chaleur puisse se dissiper correctement loin du produit et de l'équipement de montage.

■ Exigences en matière de ventilation

Lors du montage dans un espace clos ou en retrait, laissez suffisamment d'espace entre le moniteur et le boîtier pour permettre à la chaleur de se disperser, comme indiqué ci-dessous.

- REMARQUE :**
- Prévoyez une ventilation adéquate ou une climatisation autour du moniteur, afin que la chaleur puisse se dissiper correctement loin de l'appareil et de l'équipement de montage, en particulier lorsque vous utilisez des moniteurs dans une configuration à écrans multiples.
 - Ce moniteur dispose de capteurs de température internes. Si le moniteur surchauffe, un avertissement « Attention » s'affiche. Si l'avertissement « Attention » apparaît, cessez d'utiliser l'appareil, coupez l'alimentation et laissez-le refroidir.
 - Ce moniteur doit être utilisé à une température ambiante comprise entre 0 et 40 °C. Laissez suffisamment d'espace autour du moniteur pour éviter l'accumulation de chaleur à l'intérieur.
 - Les conditions de température peuvent changer lors de l'utilisation du moniteur avec les équipements optionnels recommandés par SHARP. Dans de tels cas, vérifiez les conditions spécifiées par les équipements en question.

Pour le moniteur en orientation paysage

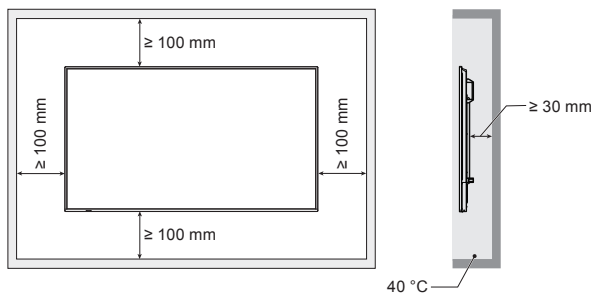

Pour le moniteur en orientation portrait

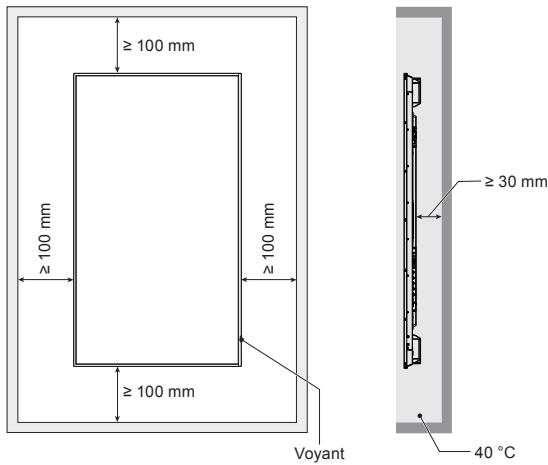

REMARQUE : Lorsqu'ils sont utilisés dans une configuration de mur vidéo pendant une longue période, une légère dilatation des moniteurs peut se produire en raison des changements de température. Il est recommandé de maintenir un espace de plus d'un millimètre entre les bords adjacents des moniteurs.

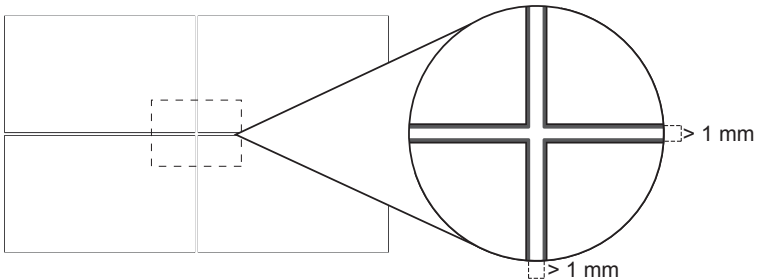

■ Orientation

- Lorsque vous utilisez ce moniteur en position portrait (vue de face), veillez à le faire pivoter dans le sens inverse des aiguilles d'une montre de manière à déplacer le côté droit vers le haut et le côté gauche vers le bas.
- Si l'installation est effectuée dans le mauvais sens, de la chaleur peut rester coincée à l'intérieur de l'unité principale et la durée de vie du moniteur peut s'en trouver réduite.
- Le produit ne peut pas être installé à l'envers.

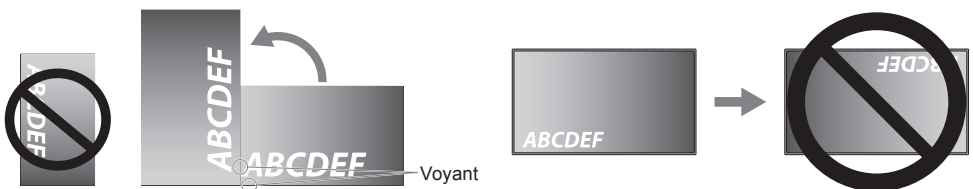

Le moniteur ne doit pas être incliné à 21° ou plus.

REMARQUE : L'installation du moniteur à un angle de 21° ou plus peut entraîner un dysfonctionnement.

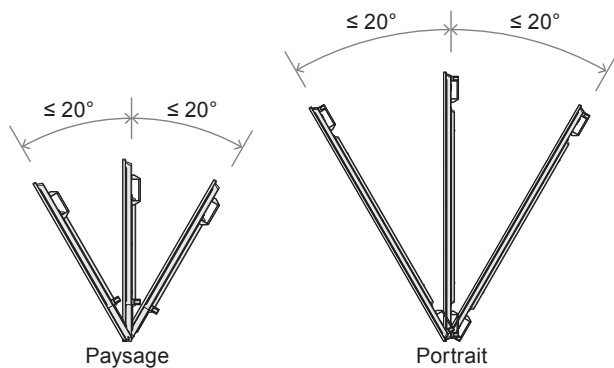

■ Serrer le câble d'alimentation

Assurez-vous de serrer le câble d'alimentation à l'aide du serre-câble (fournis). Lors du serrage du câble d'alimentation, veillez à ne pas trop forcer sur sa borne. Ne pliez pas excessivement le câble.

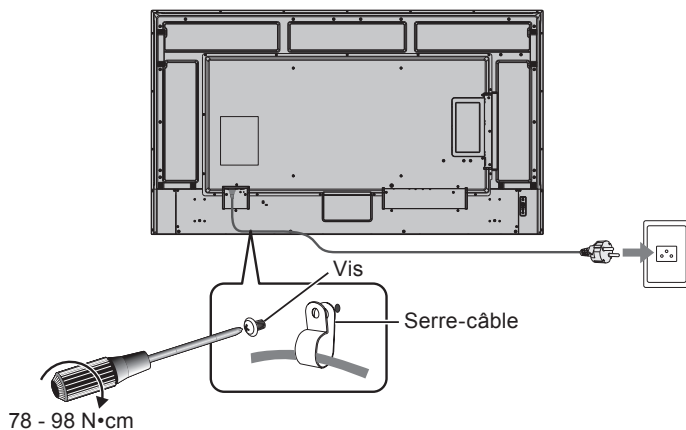

Composants fournis

Si un composant venait à manquer, contactez votre revendeur.

- | | |
|-------------------------------------------|--------------------------------------------------------|
| <input type="checkbox"/> Moniteur LCD : 1 | <input type="checkbox"/> Câble d'alimentation |
| <input type="checkbox"/> Télécommande : 1 | <input type="checkbox"/> Pile de la télécommande*1 : 2 |
| <input type="checkbox"/> Serre-câble : 1 | <input type="checkbox"/> Câble HDMI : 1 |
| <input type="checkbox"/> Vis (M4) : 1 | <input type="checkbox"/> Couvercle de fente : 1 |

*1 : Selon le pays dans lequel le moniteur LCD est expédié, les piles AAA peuvent ne pas être incluses dans la livraison.

Remarque : ne jetez pas les piles avec les ordures ménagères. Suivez les instructions de mise au rebut de votre région.

CONSEIL : Pour connaître la procédure d'installation du couvercle de fente, reportez-vous au manuel d'installation de la carte d'options.

Préparation de la télécommande

La télécommande est alimentée par deux piles AAA de 1,5 V.

Pour installer ou remplacer les piles :

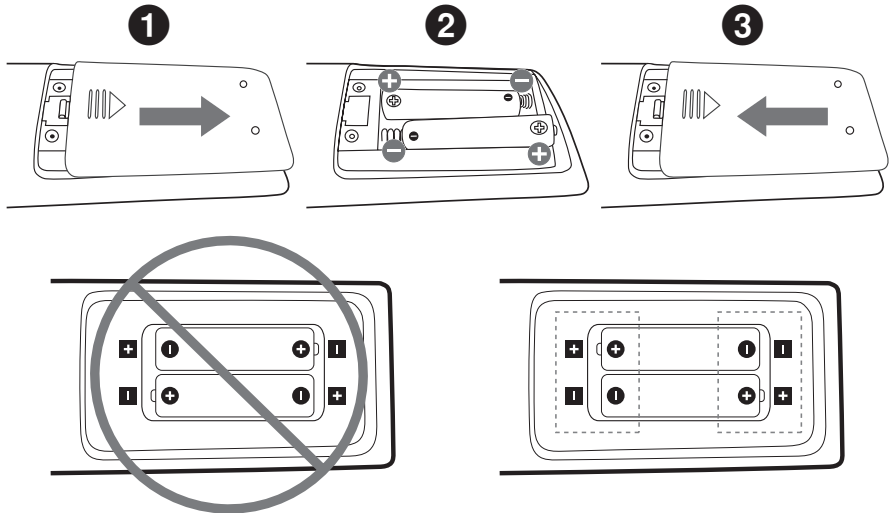

- REMARQUE :**
- Si vous n'avez pas l'intention d'utiliser la télécommande pendant une longue période, retirez les piles.
 - Utilisez uniquement des piles au manganèse ou alcalines.

Connexions

■ Vue arrière

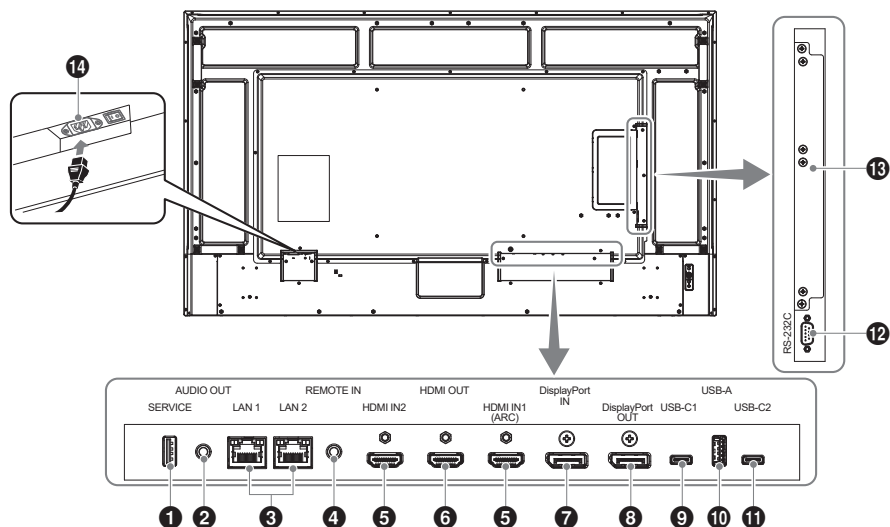

- CONSEIL :**
- Coupez l'alimentation de l'appareil avant de le connecter au moniteur.
 - Reportez-vous au manuel d'utilisation de l'appareil pour connaître les types de connexion disponibles et les instructions ad hoc.
 - Nous vous recommandons de couper l'alimentation principale du moniteur avant de connecter ou de déconnecter une clé USB afin d'éviter toute corruption des données.
 - Si nécessaire, vérifiez que la clé USB ne contient pas de virus.

- | | |
|------------------------------------------------------|-------------------------------------------------------------------------------------------|
| 1 Port de service | 8 Borne de sortie DisplayPort |
| 2 Borne de sortie audio | 9 Port USB Type-C1 (ascendant) |
| 3 Borne LAN (RJ-45) | 10 Port USB type A |
| 4 Borne d'entrée de la TÉLÉCOMMANDE | 11 Port USB Type-C2 (descendant) |
| 5 Borne d'entrée HDMI 1/2 (HDMI1 [ARC]/HDMI2) | 12 Borne d'entrée RS-232C (D-Sub 9 broches) |
| 6 Borne de sortie HDMI | 13 Emplacement pour module de calcul Raspberry Pi/emplacement pour carte d'options |
| 7 Borne d'entrée DisplayPort | 14 Borne d'entrée CA |

- CONSEIL :**
- Ne connectez/déconnectez pas les câbles lors de la mise sous tension de l'alimentation principale du moniteur ou d'un autre équipement externe. Cela pourrait entraîner une perte d'image.
 - N'utilisez pas de câble audio atténuant (résistance intégrée). L'utilisation d'un câble audio avec une résistance intégrée aura pour effet de diminuer le niveau sonore.

- REMARQUE :**
- Utilisez uniquement le câble d'alimentation fourni avec le moniteur.
 - Lorsque vous reliez le câble d'alimentation à la borne d'entrée CA du produit, assurez-vous que le connecteur est complètement et fermement inséré.

Mise sous/hors tension

Mise sous tension de l'alimentation principale

Assurez-vous que l'interrupteur d'alimentation principal est allumé (I).

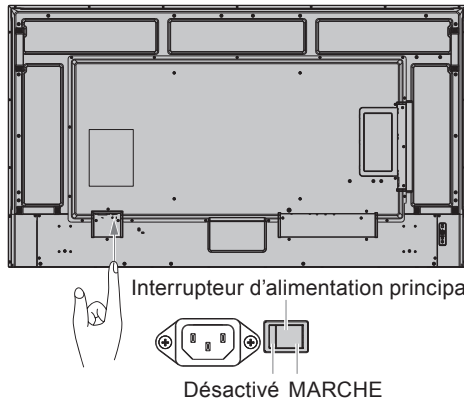

Mise sous tension

1. Appuyez sur le bouton POWER ou sur le bouton MONITOR ON pour mettre l'appareil sous tension.

L'interrupteur principal doit être en position ON pour mettre le moniteur sous tension à l'aide du bouton POWER de la télécommande ou du moniteur.

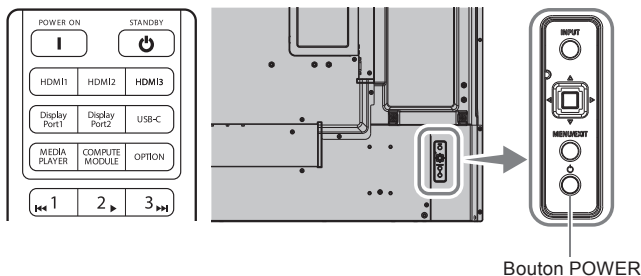

| Motif d'éclairage LED d'alimentation | État du moniteur |
|------------------------------------------|------------------------------------------------------------------------------------------------------------------------------------------------------------------------------------------------------------------------------------------------------------------------------------------------------------------------------------------------------------------------------------------------------------------------------------------------------------------------------------------------------------------------------------------------------------------------------------------------------------------------------------------------------------------------------------------------------------------------------------------------------------------------------------------------------------------------------------------------------------------------------------------------------------------------------------------------------|
| Bleu fixe | Normal |
| Vert clignotant*2 | <p>Dans les conditions ci-dessous, aucun signal d'entrée n'a été détecté par le moniteur pendant la période*1 que vous avez définie :</p> <ul style="list-style-type: none"> Un capteur en option n'est pas connecté à la borne d'entrée REMOTE ou l'option [CAPT HUMAIN] est réglée sur [DÉSACTIVÉ]. L'option [SÉLECTION D'ENTRÉE] est réglée sur [HDMI2] et un câble HDMI est connecté à la borne HDMI2. L'option [PUISSANCE DE LA FENTE] est réglée sur [MARCHE] ou [AUTO], puis une carte d'option est connectée. [CHANGMT ENTRÉE AUTOMAT] est réglé sur un paramètre à l'exception de [AUCUN]. [ALIMENTATION USB] est réglé sur [ON]. [ALIMENTATION FENTE] est réglé sur [ON]. [LIEN DE CONTRÔLE D'ALIMENTATION] de [CEC] est réglé sur [ACTIVÉ]. [VERSION DisplayPort] est réglé sur [1.2 MST] ou [1.4 MST]. [DÉMARRAGE RAPIDE] est réglé sur [ACTIVÉ]. |
| Orange fixe*2 (Mode veille en réseau) | <ul style="list-style-type: none"> Lorsque 20 secondes*3 se sont écoulées sans que les conditions de clignotement vert ne soient remplies, lorsque le moniteur reconnaît la connexion LAN et qu'un certain laps de temps s'est écoulé sans entrée de signal sélectionnée. |
| Orange clignotant*2 (Mode veille) | <ul style="list-style-type: none"> Lorsque 3,5 minutes se sont écoulées sans que la lumière orange ne clignote, lorsqu'un certain laps de temps s'est écoulé sans que le moniteur reconnaisse la connexion LAN et sélectionne l'entrée du signal. |
| Rouge fixe | Éteignez le moniteur à l'aide de la télécommande ou du bouton. |

*1 : Il est possible de régler l'heure pour l'économie d'énergie automatique dans [PARAM. ÉCO ÉNERGIE].

*2 : [ÉCONOMIE D'ÉNERGIE] est réglé sur [ACTIVÉ].

*3 : 90 secondes si l'option [SÉLECTION D'ENTRÉE] est réglée sur [HDMI2] sans connecter un câble HDMI à la borne HDMI2.

3 minutes si l'option [SÉLECTION D'ENTRÉE] est réglée sur [USB-C].

■ Opérations après la première mise sous tension

L'écran de réglage initial s'affiche lorsque vous mettez l'appareil sous tension pour la première fois. Déplacez le curseur jusqu'à [Démarrer] à l'aide des boutons ▲/▼ de la télécommande et appuyez sur le bouton SET pour démarrer. Configurez les paramètres initiaux, comme le réglage de la langue, de la date et de l'heure, etc.

Mise hors tension

1. Appuyez à nouveau sur le bouton POWER du moniteur ou appuyez sur le bouton STANDBY de la télécommande. L'alimentation est coupée. (État de veille)

Spécifications

| Modèle | PN-M652 | PN-P656 | PN-M552 | PN-P556 |
|----------------------------------------------------------------------------------|--------------------------------------------|-----------------------------------------|--------------------------------------------|-----------------------------------------|
| Alimentation requise | CA 100 - 240 V, 4,6 A - 1,9 A, 50/60 Hz | CA 100 - 240 V, 5,0 A - 2,1 A, 50/60 Hz | CA 100 - 240 V, 4,0 A - 1,7 A, 50/60 Hz | CA 100 - 240 V, 4,1 A - 1,7 A, 50/60 Hz |
| Température de fonctionnement*1 | 0 à 40 °C | | | |
| Humidité de fonctionnement | 20 ~ 80 % (sans condensation) | | | |
| Altitude de fonctionnement | 3 000 m ou moins | | | |
| Température de stockage | -20 à 60 °C | | | |
| Humidité de stockage | 10 à 80 % (sans condensation) | | | |
| Consommation électrique*2 (Mode veille max/ en réseau*3 / mode veille*4 / arrêt) | 135 W (400 W/2,0 W/ 0,5 W/0,0 W) | 160 W (435 W/2,0 W/ 0,5 W/0,0 W) | 105 W (355 W/2,0 W/ 0,5 W/0,0 W) | 115 W (365 W/2,0 W/ 0,5 W/0,0 W) |
| Dimensions (hors saillies) en mm | Environ 1 454,5 (L) x 59,5 (P) x 832,4 (H) | | Environ 1 235,6 (L) x 59,5 (P) x 709,3 (H) | |
| Poids (kg) | Environ 26,0 | | Environ 20,5 | |

| Modèle | PN-M502 | PN-P506 | PN-M432 | PN-P436 |
|--------|---------|---------|---------|---------|
|--------|---------|---------|---------|---------|

| | | | | |
|-------------------------------------------------------------------------------------------|-----------------------------------------------|-----------------------------------------------|-----------------------------------------------|-----------------------------------------------|
| Alimentation requise | CA 100 - 240 V, 3,4 A - 1,4 A, 50/60 Hz | CA 100 - 240 V, 3,9 A - 1,6 A, 50/60 Hz | CA 100 - 240 V, 3,4 A - 1,4 A, 50/60 Hz | CA 100 - 240 V, 3,6 A - 1,5 A, 50/60 Hz |
| Température de fonctionnement**1 | 0 à 40 °C | | | |
| Humidité de fonctionnement | 20 ~ 80 % (sans condensation) | | | |
| Altitude de fonctionnement | 3 000 m ou moins | | | |
| Température de stockage | -20 à 60 °C | | | |
| Humidité de stockage | 10 à 80 % (sans condensation) | | | |
| Consommation électrique*2 (Mode veille max/ en réseau*3 / mode veille*4 / arrêt) | 85 W (305 W/2,0 W/ 0,5 W/0,0 W) | 95 W (345 W/2,0 W/ 0,5 W/0,0 W) | 75 W (305 W/2,0 W/ 0,5 W/0,0 W) | 80 W (320 W/2,0 W/ 0,5 W/0,0 W) |
| Dimensions (hors saillies) en mm | Environ 1 121,6 (L) x 66,5 (P) x 645,2 (H) | | Environ 965,0 (L) x 66,5 (P) x 557,2 (H) | |
| Poids (kg) | Environ 18,0 | | Environ 13,5 | |

*1 : Les conditions de température peuvent changer lors de l'utilisation du moniteur avec les équipements optionnels recommandés par SHARP. Dans de tels cas, vérifiez les conditions spécifiées par les équipements en question.

*2 : Paramètres par défaut. Lorsqu'aucune pièce en option n'est fixée.

*3 : Lorsqu'aucune pièce en option n'est fixée. Délai associé à la fonction de gestion de l'alimentation : 20 secondes
Lorsque l'entrée est USB-C, la durée de la fonction de gestion de l'alimentation est de : 3 minutes.

*4 : Lorsqu'aucune pièce en option n'est fixée. Délai associé à la fonction de gestion de l'alimentation : 3,5 minutes

Dans le cadre de notre politique d'amélioration continue, SHARP se réserve le droit d'apporter sans préavis des modifications liées à la conception et aux spécifications pour améliorer le produit. Les chiffres liés aux spécifications de performance indiqués correspondent à des valeurs nominales pour les unités de production. Il se peut que certains écarts existent par rapport à ces valeurs dans les unités individuelles.

Marques déposées et licences logicielles

DisplayPort™ et le logo DisplayPort™ sont des marques commerciales appartenant à la Video Electronics Standards Association (VESA®) aux États-Unis et dans d'autres pays. MultiSync est une marque commerciale ou déposée de Sharp NEC Display Solutions, Ltd. au Japon et dans d'autres pays.

Les termes HDMI, HDMI High-Definition Multimedia Interface, HDMI Trade dress et les logos HDMI sont des marques commerciales ou déposées de HDMI Licensing Administrator, Inc.

Toutes les autres marques et noms de produits sont des marques commerciales ou déposées de leurs propriétaires respectifs.

Précautions de montage (destinées aux revendeurs et aux techniciens SHARP)

Veuillez lire attentivement les « Précautions de sécurité et d'entretien » avant l'installation.

Le montage du moniteur requiert une certaine expertise et le travail doit être effectué avec soin par un technicien qualifié, conformément aux informations fournies dans la section.

Veuillez noter les points suivants lors du montage sur un mur ou un plafond :

- Nous conseillons d'opter pour des interfaces de montage conformes à la norme UL1678 en Amérique du Nord.
- Pour obtenir des informations détaillées, reportez-vous aux instructions fournies avec l'équipement de montage.

Il est fortement recommandé d'utiliser les vis comme illustré ci-dessous.

Si vous utilisez des vis plus longues que celles mentionnées ci-dessous, vérifiez la profondeur du trou.

- Le moniteur et son support doivent être installés sur un mur pouvant supporter au moins quatre fois le poids du moniteur. Adoptez la méthode la plus adaptée aux matériaux et à la structure.
- N'utilisez pas de tournevis à percussion.
- Après le montage, assurez-vous soigneusement que le moniteur est sécurisé et qu'il ne peut pas se détacher du mur ou du support.

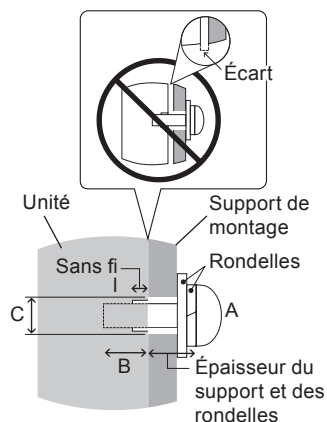

| Modèle | Taille de la vis | | Trou du support | Sans fil | Force de fixation recommandée |
|--------------------|------------------|----------|---------------------------------|----------|-------------------------------|
| | (A) | (B) | (C) | (D) | |
| PN-M432 PN-P436 | M6 (4 pièces) | 10-12 mm | $\leq \text{Ø } 8,5 \text{ mm}$ | 4 mm | 390-670 N•cm |
| PN-M502 PN-P506 | | | | 2 mm | |
| PN-M552 PN-P556 | | | | | |
| PN-M652 PN-P656 | | | | | |

■ Fixation des accessoires de montage

Tenez fermement le moniteur lorsque vous fixez des accessoires.

1. Fixer les accessoires de montage

Tenez fermement le moniteur lorsque vous fixez des accessoires.

Interface de montage (M6)

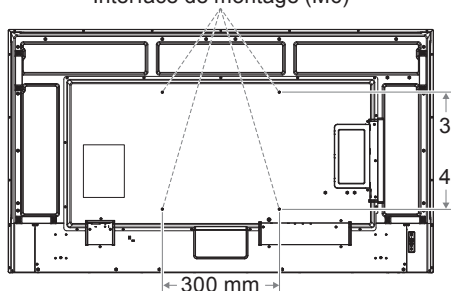

300 mm (PN-M432/PN-P436/PN-M502/
PN-P506/PN-M552/PN-P556)
400 mm (PN-M652/PN-P656)

(PN-M432/PN-P436/PN-M502/PN-P506/PN-M552/PN-P556)
400 mm (PN-M652/PN-P656)

Les accessoires de montage peuvent être fixés avec le moniteur en position face vers le bas. Pour éviter de rayer l'écran LCD, placez toujours un chiffon doux, comme une couverture plus grande que la surface de l'écran du moniteur, sur la table avant de poser le moniteur face vers le bas. Assurez-vous que rien sur la table ne puisse endommager le moniteur.

- CONSEIL :**
- Avant l'installation, placez le moniteur face vers le bas sur une surface plane et uniforme plus grande que l'écran du moniteur. Utilisez une table solide qui peut facilement supporter le poids du moniteur.
 - Pour éviter de rayer l'écran LCD, placez toujours un chiffon doux, comme une couverture plus grande que la surface de l'écran du moniteur, sur la table avant de poser le moniteur face vers le bas lors de l'installation de son support ou des accessoires de montage.

■ Installation d'une élingue de sécurité

CONSEIL : Lors de l'installation, n'appliquez pas de pression sur le panneau LCD ni de force excessive sur une partie quelconque du moniteur en le poussant ou en vous appuyant dessus. Cela peut entraîner une déformation ou un endommagement du moniteur.

Poignées pour élingue de sécurité

Fixez l'élingue de sécurité aux poignées indiquées sur la figure ci-dessous.

Élingue de sécurité (mode Paysage)

Élingue de sécurité (mode Portrait)
PN-M652, PN-P656 uniquement

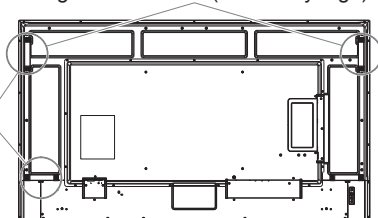

■ Installation d'un support plateau facultatif

Pour l'installer, suivez les instructions fournies avec le support. Utilisez uniquement les appareils recommandés par le fabricant.

| Nom du modèle | Support plateau facultatif |
|----------------------------------------------------|---------------------------------------------------------------|
| PN-M432/PN-P436/PN-M502 PN-P506/PN-M552/PN-P556 | ST-43M (vis incluses) |
| PN-M652/PN-P656 | ST-65M (vis à ailettes, vis, serre-joints et supports inclus) |

- CONSEIL :**
- Utilisez les accessoires de montage fournis avec le support plateau facultatif. Installez le support de manière à ce que l'extrémité longue des pieds soit orientée vers l'avant.
 - Le moniteur ne peut être utilisé qu'en orientation paysage avec le support plateau.
 - Ces supports ne sont pas disponibles en Australie et en Nouvelle-Zélande.

ST-43M

PN-M432, PN-M502, PN-M552, PN-P436, PN-P506, PN-P556

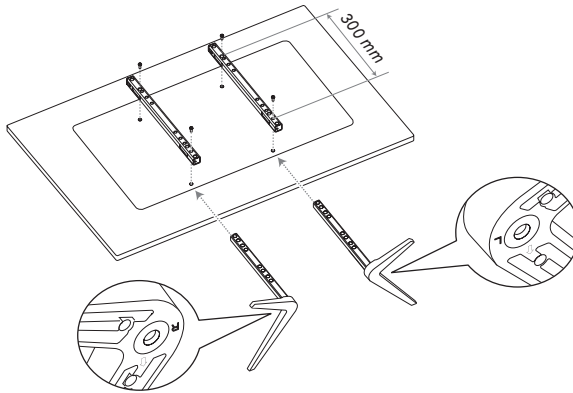

Réglage de la hauteur

1. Les lignes sur le mât du support sont des indicateurs associés au réglage de la hauteur (Figure 1). Effectuez les ajustements en fonction de ces lignes.
2. Installez le mât du support et le tuyau avec les vis fournies. Vissez les deux vis sur le tuyau (Figure 2).

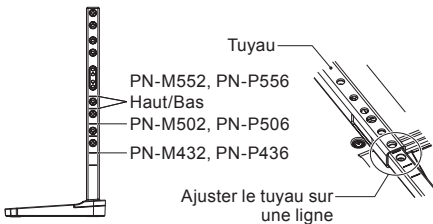

Figure 1

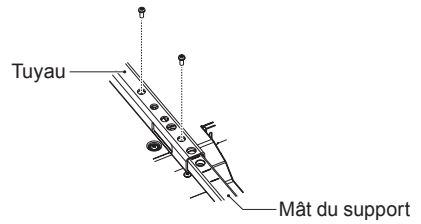

Figure 2

ST-65M

PN-M652, PN-P656



Tabla de contenido [ESPAÑOL]

| | | | |
|-------------------------------------|----|---------------------------------------------------------------------------------------------|----|
| ESTIMADO CLIENTE DE SHARP | 1 | Encendido/apagado del aparato | 15 |
| Información importante | 1 | Especificaciones | 17 |
| PRECAUCIONES DE MONTAJE | 9 | Marcas registradas y licencias de software..... | 18 |
| Componentes suministrados | 13 | Precauciones de montaje (para distribuidores e ingenieros de servicio de SHARP) | 19 |
| Preparación del control remoto..... | 13 | | |
| Conexiones | 14 | | |

Los manuales de operación se pueden descargar del siguiente sitio web:

<https://www.sharpusa.com/> (EE.UU.)

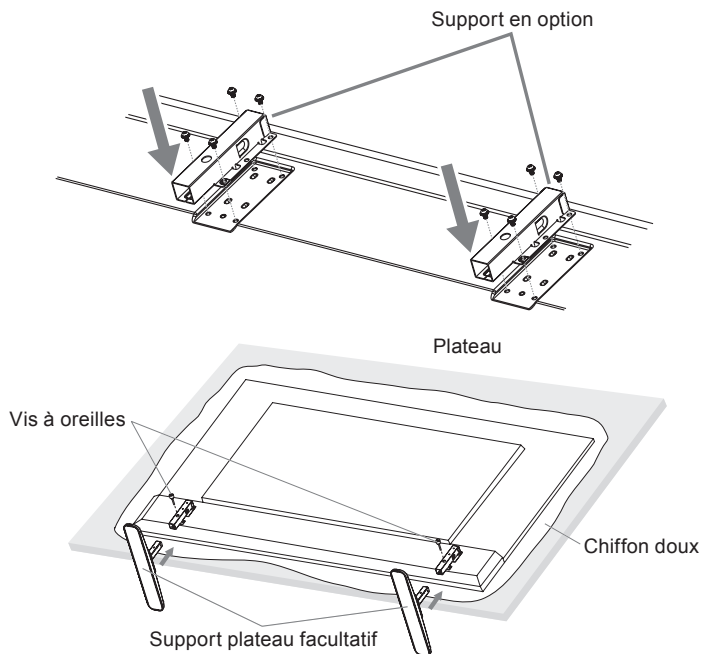
<https://www.sharpnecdisplays.eu> (Europa)

https://www.sharp-nec-displays.com/dl/en/dp_manual/index.html (sitio web global)

(Se requiere Adobe Acrobat Reader para ver los manuales).

- El software Information Display Downloader también se puede descargar desde el siguiente sitio web.

<https://business.sharpusa.com/product-downloads> (EE. UU.)

<https://www.sharp.eu/download-centre> (Europa/Asia/Pacífico)

Una vez instalado Information Display Downloader, puede comprobar y descargar las versiones más recientes de los programas de software y el último firmware.

Para instalar el software, consulte el manual de cada uno.

El último firmware se puede descargar mediante Information Display Downloader.

ESTIMADO CLIENTE DE SHARP

Gracias por comprar un producto SHARP LCD. Para garantizar la seguridad y muchos años de funcionamiento sin problemas de su producto, lea atentamente el apartado "Medidas de seguridad y mantenimiento" antes de utilizar este producto.

Información importante

Para asegurar el cumplimiento de las normativas EMC, use cables apantallados para conectar el equipo a los siguientes terminales: Terminal de entrada HDMI, terminal de entrada DisplayPort, puerto USB tipo C1 (ascendente), puerto USB tipo C2 (descendente), terminal de entrada RS-232C. Use cables apantallados con núcleo de ferrita para conectar el equipo a los siguientes terminales: Puerto USB tipo A.

ADVERTENCIA:

Un aparato de construcción de CLASE I deberá conectarse a una toma de corriente PRINCIPAL con una conexión a tierra de protección.

Este producto está diseñado únicamente para aplicaciones comerciales y, como tal, queda fuera del ámbito de aplicación del Reglamento (UE) 2023/826 por el que se establecen requisitos de diseño ecológico para el consumo de energía en modo desactivado, en modo preparado y en modo preparado en red. SHARP no recomienda el producto para uso doméstico y no aceptará ninguna responsabilidad por dicho uso.



- NOTA:**
- (1) El contenido de este manual del usuario no puede reimprimirse en parte o en su totalidad sin permiso.
 - (2) El contenido de este manual del usuario está sujeto a cambios sin previo aviso.
 - (3) Se ha tenido mucho cuidado en la preparación de este manual; sin embargo, si detecta incoherencias, errores u omisiones, contáctenos.
 - (4) La imagen que aparece en este manual del usuario es solo de muestra. Si hay inconsistencias entre la imagen y el producto real, el producto real tiene preferencia.
 - (5) No obstante los artículos (3) y (4), no nos responsabilizamos de ninguna reclamación por pérdida de beneficios u otros asuntos derivados del uso de este dispositivo.
 - (6) Este manual normalmente se entrega en todas las regiones, por lo que pueden contener descripciones que correspondan a otros países.

Precauciones de seguridad y mantenimiento



PARA LOGRAR UN RENDIMIENTO ÓPTIMO, TENGA EN CUENTA LO SIGUIENTE AL CONFIGURAR Y UTILIZAR EL MONITOR EN COLOR LCD:

Acerca de los símbolos

Para garantizar un uso seguro y apropiado del producto, en este manual se utiliza una serie de símbolos que ayudan a evitar lesiones personales y daños materiales. Los símbolos y sus significados están descritos a continuación. Asegúrese de que los comprende en su totalidad antes de leer este manual.

| | |
|-----------------------------------------------------------------------------------------------------|----------------------------------------------------------------------------------------------------------------------------------------------------|
|  ADVERTENCIA | Si hace caso omiso de este símbolo y manipula el producto de forma inapropiada, puede sufrir accidentes con resultado de lesiones graves o muerte. |
|  PRECAUCIÓN | Si hace caso omiso de este símbolo y manipula el producto de forma inapropiada, puede sufrir lesiones personales o daños materiales. |

Ejemplos de símbolos

| | |
|------------------------------------------------------------------------------------|---------------------------------------------------|
|  | Este símbolo indica una advertencia o precaución. |
|  | Este símbolo indica una acción prohibida. |
|  | Este símbolo indica una acción obligatoria. |

ADVERTENCIA

| | |
|-------------------------------------------------------------------------------------------------------------------------------|----------------------------------------------------------------------------------------------------------------------------------------------------------------------------------------------------------------------------------------------------------------------------------------------------------------------------------------------------------------|
|  DESENCHUFE EL CABLE DE ALIMENTACIÓN | Desenchufe el cable de alimentación si el producto no funciona bien. Si sale humo del producto o emite olor o ruidos, si se ha caído o se ha roto la carcasa, apague el producto y desenchufe el cable de alimentación de la toma de corriente. Póngase en contacto con su distribuidor para repararlo. No intente nunca repararlo por sí mismo. Es peligroso. |
|-------------------------------------------------------------------------------------------------------------------------------|----------------------------------------------------------------------------------------------------------------------------------------------------------------------------------------------------------------------------------------------------------------------------------------------------------------------------------------------------------------|

ADVERTENCIA



NO MODIFICAR

No retire ni abra la carcasa del producto.
No desmonte el producto.
Hay zonas de alta tensión en el producto. Si se abren o se retiran las carcasas del producto para realizar modificaciones, existe el riesgo de incendiarse o de que sufra descargas eléctricas u otros daños.
Las tareas de servicio deberá realizarlas un técnico cualificado.



PROHIBICIÓN

No utilice el producto si tiene algún daño estructural.
Si observa algún daño estructural como, por ejemplo, alguna rotura o un combado que no sea natural, deje que sea el personal de servicio cualificado quien se encargue de las tareas de servicio. Si se usa el producto en estas condiciones, podría caer o provocar daños personales.

Manipulación del cable de alimentación.



PROHIBICIÓN

No rasgue ni modifique el cable.

- No coloque objetos pesados sobre el cable de alimentación.
- No deje que el peso del producto descansa sobre el cable.
- No cubra el cable con una alfombra o similar.
- No doble o retuerza el cable ni tire de él con excesiva fuerza.
- No aplique calor al cable.

Manipule el cable de alimentación con cuidado. Un cable dañado puede provocar incendios o descargas eléctricas. Si el cable se daña (los hilos centrales quedan expuestos, se rompen, etc.), apague el producto y luego desenchufe el cable de alimentación del tomacorriente. Pídale a su distribuidor que lo reemplace.



NO TOCAR

No toque el cable si oye el sonido de una tormenta.
Podría sufrir una descarga eléctrica.



**NO TOCAR
CON LAS
MANOS
MOJADAS**

No conecte ni desconecte el cable de alimentación con las manos húmedas.
Puede provocar descargas eléctricas.



**ASEGÚRESE
DE HACERLO**

Utilice el cable de alimentación proporcionado con este producto. No supere el voltaje de la toma de corriente especificada para el producto en el lugar donde esté instalado. Podría provocar un incendio o una descarga eléctrica. Consulte la información sobre el voltaje de la toma de corriente en la especificación.
Si el producto no incluye ningún cable de alimentación, póngase en contacto con nosotros. Para todos los demás casos, utilice el cable de alimentación con el estilo de enchufe que coincida con la toma de corriente donde se encuentra el producto. El cable de alimentación compatible se corresponde con la corriente alterna de la salida de alimentación, está homologado y cumple las normas de seguridad del país en el que ha sido adquirido.

ADVERTENCIA



**DEBE TENER
CONEXIÓN A
TIERRA**

Este equipo está diseñado para utilizarse con el cable de alimentación conectado a tierra. En caso contrario, puede producirse una descarga eléctrica. Asegúrese de que el cable de alimentación está conectado directamente a la toma de corriente y conectado a tierra correctamente. No use un adaptador de convertidor con conector de 2 patillas.



**ASEGÚRESE
DE HACERLO**

Para una instalación adecuada, se recomienda encarecidamente que se acuda a un técnico formado y autorizado. Si no se siguen los procedimientos de montaje estándar es posible que el producto se dañe o el instalador o el usuario sufran alguna lesión.



**ASEGÚRESE
DE HACERLO**

Instale el producto teniendo en cuenta la información siguiente. Este producto no puede utilizarse ni instalarse sin el soporte para mesa u otro accesorio de montaje para soporte.

Para transportar, mover e instalar el producto, pida ayuda a tantas personas (dos o más) como sea necesario para levantarlo sin que se produzcan lesiones personales ni daños en el producto.

- PN-M652, PN-P656: NO utilice este producto en el suelo con el soporte para mesa. Utilícelo sobre una mesa o con un accesorio de montaje que lo sostenga.

Consulte las instrucciones incluidas con el equipo de montaje opcional para obtener información detallada sobre el montaje o la desinstalación. No cubra las aberturas de ventilación del producto. Una instalación inapropiada del producto puede provocar daños en el producto, incendios o descargas eléctricas.

No instale el producto en estas ubicaciones:

- Espacios con mala ventilación.
- Cerca de un radiador o de otras fuentes de calor; no lo exponga directamente a los rayos del sol.
- Áreas de vibración continua.
- Áreas con humedad, polvo, grasa o vaho.
- Un entorno en el que haya gases corrosivos (dióxido de azufre, sulfuro de hidrógeno, dióxido de nitrógeno, cloro, amoníaco, ozono, etc.).
- Exteriores.
- Entornos a altas temperaturas donde el grado de humedad cambia rápidamente y da lugar a la formación de condensación.
- Un techo o una pared que no sea lo suficientemente fuerte como para soportar el producto y los accesorios de montaje.

No instale el producto boca abajo.



**ASEGÚRESE
DE HACERLO**

Evite inclinaciones y caídas provocadas por terremotos u otros seísmos. Para evitar lesiones personales o daños al producto causados por caídas provocadas por terremotos u otros seísmos, asegúrese de instalar el producto en una ubicación estable y tome medidas para evitar que se caiga.

Las medidas para evitar las inclinaciones y las caídas tienen por objeto minimizar el riesgo de lesiones, pero no pueden garantizar la efectividad frente a toda clase de terremotos.

ADVERTENCIA

El producto puede inclinarse y provocar daños personales.

- Cuando se utilice el producto con el soporte para mesa opcional, el producto se debe sujetar a la pared con una cuerda o cadena que soporte su peso e impedir así que se caiga.
- Dependiendo del soporte para mesa, el soporte tiene la estructura para impedir la inclinación.
- Consulte el manual del soporte para mesa.
- Asegúrese de quitar la cuerda o la cadena de la pared antes de mover el producto para no causar daños personales ni daños en el producto.

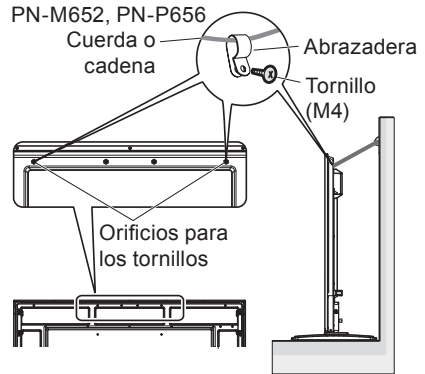

El producto puede caer y provocar daños personales.

- No intente colgar el producto usando un cable de seguridad de instalación.
- Instale el producto en alguna zona de la pared o del techo lo suficientemente resistente como para soportar el peso del producto.
- Prepare el producto utilizando accesorios de montaje como, por ejemplo, un gancho, un cáncamo u otras piezas de montaje y, a continuación, fíjelo con un cable de seguridad. El cable instalado no debe estar tenso.
- Antes de montarlo, asegúrese de que los accesorios de montaje sean lo suficientemente resistentes como para soportar el peso y el tamaño del producto.

Riesgo de pérdida de estabilidad.



El producto puede caerse y causar lesiones personales graves o la muerte. Para evitar lesiones, este producto debe estar firmemente conectado al suelo/pared de acuerdo con las instrucciones de instalación. Se pueden evitar numerosas heridas, en especial a los niños, tomando precauciones sencillas como las que se indican a continuación:

- Utilice SIEMPRE soportes o métodos de instalación recomendados por el fabricante del producto.
- Utilice SIEMPRE muebles que constituyan un soporte seguro para el producto.
- Asegúrese SIEMPRE de que el producto no sobresale del borde del mueble de soporte.
- Explique SIEMPRE a los niños los riesgos de encaramarse al mueble para alcanzar el producto o sus controles.
- Organice SIEMPRE el recorrido de los cables conectados a su producto para que nadie pueda tropezar con ellos, tirar de los cables o agarrarlos.
- No instale NUNCA el producto en un lugar inestable.



**ASEGÚRESE
DE HACERLO**

ADVERTENCIA

| | |
|-----------------------------------------------------------------------------------------------------------------------|----------------------------------------------------------------------------------------------------------------------------------------------------------------------------------------------------------------------------------------------------------------------------------------------------------------------------------------------------------------------------------------------------------------------------------------------------------------------------------------------------------------------------------------------------------------------------------------------------------------------------------------------------------------------------------------------------------------------------------------------|
|  <p>ASEGÚRESE DE HACERLO</p> | <ul style="list-style-type: none">• No coloque NUNCA el producto sobre muebles situados en alto (por ejemplo, armarios de cocina o estanterías de biblioteca) sin fijar tanto el producto como el mueble en cuestión a un soporte adecuado.• No ponga NUNCA el producto con materiales o tejidos que puedan quedar entre el producto y el mueble de soporte.• No coloque NUNCA objetos sobre el producto o el mueble que lo sostiene susceptibles de llamar la atención de los niños y que puedan dar lugar a que se encaramen, como juguetes y mandos a distancia. <p>Si va a conservar y a cambiar de sitio el producto existente, es preciso adoptar las mismas precauciones descritas anteriormente.</p> |
|  <p>PROHIBICIÓN</p> | <p>No coloque el producto en una superficie inclinada ni en un soporte inestable. Podría inclinar o hacer volcar el producto y causar daños personales.</p> |
|  <p>PROHIBICIÓN</p> | <p>No inserte objetos de ninguna clase en las ranuras de la caja. Puede provocar un incendio, descargas eléctricas o una avería del producto. Mantenga los objetos lejos del alcance de niños y bebés.</p> <p>Si se cuelan objetos en la ranura de la caja, apague el producto y desenchufe el cable de alimentación de la toma de corriente. Póngase en contacto con su distribuidor para repararlo.</p> |
|  <p>NO MOJAR</p> | <p>No vierta ningún líquido en la caja ni utilice el producto cerca del agua. Interrumpa inmediatamente el suministro de corriente y desenchufe el producto de la toma de corriente; a continuación, contacte con el personal de servicio cualificado. Puede originar un incendio o provocar descargas eléctricas.</p> <p>No instale el producto debajo de equipos que descarguen agua, como aparatos de aire acondicionado.</p> |
|  <p>PROHIBICIÓN</p> | <p>No utilice aerosoles de gas inflamable para quitar el polvo al limpiar el producto. De lo contrario, podría incendiarse.</p> |
|  <p>ASEGÚRESE DE HACERLO</p> | <p>Sujete firmemente la placa opcional. Asegúrese de fijar la tarjeta opcional correctamente con los tornillos originales para evitar que se caiga del monitor. La caída de la placa opcional puede resultar peligrosa.</p> |
|  <p>PROHIBICIÓN</p> | <p>La utilización del producto no debe ir acompañada de riesgos o peligros mortales que podrían conducir directamente a la muerte, lesiones personales, daños físicos graves u otras pérdidas, incluido el control de la reacción nuclear en una instalación nuclear, el sistema de soporte vital médico y el control de lanzamiento de misiles en un sistema armamentístico.</p> |

PRECAUCIÓN

Manipulación del cable de alimentación.



**ASEGÚRESE
DE HACERLO**

El monitor debería estar instalado cerca de un enchufe de fácil acceso.



**ASEGÚRESE
DE HACERLO**

Al conectar el cable de alimentación al terminal de entrada de CA del producto, asegúrese de que el conector esté completa y firmemente insertado. Una conexión incompleta del cable de alimentación puede provocar un sobrecalentamiento del enchufe; permite que entre polvo en la conexión del mismo, lo que puede provocar un incendio. Tocar las clavijas de un enchufe parcialmente insertado puede provocar una descarga eléctrica. Si se proporciona una abrazadera y un tornillo con el producto, sujete el cable de alimentación al producto con el tornillo y la abrazadera para evitar que se suelte la conexión.



**ASEGÚRESE
DE HACERLO**

Manipule el cable de alimentación como se indica a continuación para evitar incendios o descargas eléctricas.

- Para conectar o desconectar el cable de alimentación, tire del conector acoplado al cable.
- Desenchufe el cable de alimentación de la toma de corriente antes de limpiar el producto o cuando no vaya a utilizarlo durante bastante tiempo.
- Si el cable de alimentación o el enchufe están calientes o dañados, desenchúfelos de la toma de corriente y póngase en contacto con un técnico de servicio cualificado.



**ASEGÚRESE
DE HACERLO**

Quite el polvo periódicamente del cable de alimentación con un paño suave y seco.



**ASEGÚRESE
DE HACERLO**

Antes de cambiar el producto de sitio, asegúrese de que está apagado, desenchufe el cable de alimentación de la toma de corriente y verifique que todos los cables de conexión del producto con otros dispositivos están desconectados.



PROHIBICIÓN

No utilice el cable de alimentación con un grifo eléctrico. Agregar un cable de extensión puede provocar un incendio como resultado del sobrecalentamiento.



PROHIBICIÓN







No pliegue el cable USB ni el cable de alimentación. Puede recalentarse y provocar un incendio.







PROHIBICIÓN

No conecte a una LAN con un excesivo voltaje. Al utilizar un cable LAN, no conecte el dispositivo periférico con cables que puedan tener excesivo voltaje. Un excesivo voltaje en el terminal de la LAN puede provocar una descarga eléctrica.

PRECAUCIÓN

| | |
|-----------------------------------------------------------------------------------------------------------|----------------------------------------------------------------------------------------------------------------------------------------------------------------------------------------------------------------------------------------------------------------------------------------------------------------------------------------------------------------------------------------------------------------------------------------------------------------------------------------------------------------------------------------------------------------------------------------------------------------------------------------------------------------------------------------------------------------------------------------------------------------------------------------------------------------------------------------------------------------------------------------------------------------------------------------------------------------------------------------------------------------------------------------------------------------------------------------------------------------------------------------------------------------------------------------------------------------------------------------------------------------------------------------------------------------------------------------------------------------------------------------------------------------------------------------------------------------------------------------------------------------------------------------------------------------------------------------------------------------------------------------------------------------------------------------------------------------------------------------------------------------------------------------|
|  PROHIBICIÓN | No se suba al producto ni a la mesa donde está instalado. No instale el producto en una mesa con ruedas si estas no están bloqueadas. El producto podría caer y provocar daños materiales o lesiones personales. |
|  ASEGÚRESE DE HACERLO | Instalación, extracción y ajuste en altura del soporte para mesa opcional. <ul style="list-style-type: none">• Al instalar el soporte para mesa, sostenga la unidad con cuidado para evitar pellizcarse los dedos.• Instalar el producto a una altura errónea puede causar su caída. Instale el producto a una altura adecuada para que no cause daños personales ni se dañe el producto. |
|  PROHIBICIÓN | No se suba al producto ni lo empuje. No agarre ni se cuelgue del producto. No frote ni golpee el producto con objetos duros. El producto podría caer y provocar daños materiales o lesiones personales. |
|  PROHIBICIÓN | No golpee la pantalla. No empuje la pantalla con un objeto puntiagudo. Puede provocar daños graves en el producto o daños personales. |
|  ASEGÚRESE DE HACERLO | El uso incorrecto de las pilas puede provocar fugas o roturas en las mismas. <ul style="list-style-type: none">• Utilice únicamente las pilas especificadas.• Coloque las pilas de manera que la indicación de los polos (+) y (-) de cada pila corresponda a la indicación (+) y (-) del compartimento.• No mezcle distintas marcas de pila.• No mezcle pilas nuevas y viejas. Si lo hace, puede acortar la duración de la pila o hacer que se produzcan fugas de líquidos en ella.• Retire inmediatamente las pilas agotadas para evitar que el ácido de las mismas se derrame en el compartimento. Si el líquido de la batería derramado entra en contacto con su piel o ropa, enjuáguela inmediatamente y a fondo. Si le entra en el ojo, lávelo bien en lugar de frotarlo y busque tratamiento médico de inmediato. El líquido de la batería que se filtra y entra en contacto con los ojos o la ropa puede provocar irritación de la piel o dañar los ojos.• Si no va a utilizar la unidad del control remoto durante un largo periodo de tiempo, retire las pilas.• Dejar las pilas en un entorno sujeto a altas temperaturas, o con una presión de aire extremadamente baja, puede originar una explosión o la fuga de líquido inflamable o gas.• Deseche correctamente las pilas agotadas. Quemar las pilas o depositarlas en un horno caliente, cortarlas o aplastarlas mecánicamente, o alterarlas de algún modo, puede originar una explosión.• No cortocircuite las pilas.• No cargues las pilas. Las pilas suministradas no son recargables.• Póngase en contacto con su distribuidor o con las autoridades locales cuando se disponga a desechar las pilas. |
|  PROHIBICIÓN | No permanezca en contacto con las partes del producto que se calientan durante largos periodos de tiempo. Hacerlo podría provocar quemaduras de baja temperatura. |

PRECAUCIÓN

| | |
|--------------------------------------------------------------------------------------------------------------|-------------------------------------------------------------------------------------------------------------------------------------------------------------------------------------------------------------------------------------------------------------------------------------------------------------------------------------------------------------------------------------------------------------------------------------------------------------------------------------------------------------------------|
|  ASEGÚRESE DE HACERLO | Apto para fines recreativos en entornos con iluminación controlada para evitar las molestias que ocasionan los reflejos de la pantalla. |
|  ASEGÚRESE DE HACERLO | Recomendamos limpiar la abertura de ventilación al menos una vez al mes. De lo contrario, podría provocarse un incendio, una descarga eléctrica o daños en el producto. |
|  ASEGÚRESE DE HACERLO | Para garantizar la fiabilidad del producto, limpie una vez al año las aberturas de ventilación de la parte posterior del bastidor para eliminar la suciedad y el polvo. De lo contrario, podría provocarse un incendio, una descarga eléctrica o daños en el producto. |
|  ASEGÚRESE DE HACERLO | Evite ubicaciones sujetas a niveles extremos de temperatura y humedad. De lo contrario, podría provocarse un incendio, una descarga eléctrica o daños en el producto. La temperatura de uso de este producto es la siguiente: <ul style="list-style-type: none">• La temperatura de funcionamiento: de 0 °C a 40 °C/de 32 °F a 104 °F/ Humedad: de 20 a 80 % (sin condensación)• La temperatura de almacenamiento: de -20 °C a 60 °C/de -4 °F a 140 °F/ Humedad: de 10 a 80 % (sin condensación) |

NOTA: Este producto solo puede recibir asistencia técnica en el país en el que ha sido adquirido.

PRECAUCIONES DE MONTAJE

■ Para el cliente

Póngase en contacto con su proveedor, que puede proporcionarle una lista de instaladores profesionales calificados. El montaje en una pared o techo y la contratación de un técnico es responsabilidad del cliente.

Mantenimiento

- Compruebe periódicamente que no haya tornillos no apretados, separaciones, distorsiones u otras anomalías que se puedan producir con los equipos adicionales. En caso de que se detecte un problema, consulte a personal cualificado para obtener asistencia.
- Compruebe periódicamente la ubicación de montaje por si aprecia señales de daños o debilidades que se produzcan a lo largo del tiempo.

NOTA: Si se utiliza una cubierta de vidrio o acrílico para proteger la superficie del panel de la unidad principal, el panel queda sellado y la temperatura interna aumenta. Reduzca el brillo del monitor para evitar que la temperatura interna aumente. Si el monitor está conectado a una computadora, utilice la función de gestión de energía de la computadora para controlar el apagado automático del monitor.

■ Para instaladores profesionales

Para distribuidores o ingenieros de servicio de SHARP, confirme “Precauciones de montaje (para distribuidores e ingenieros de servicio de SHARP)”.

Inspeccione atentamente la ubicación donde se va a montar la unidad. No todas las paredes y techos son aptas para soportar el peso de la unidad. El peso de este monitor se indica en las especificaciones. La garantía del producto no cubre los daños causados por una instalación incorrecta, reformas o desastres naturales. La garantía podría quedar anulada en el caso de no seguir estas recomendaciones.

Con el fin de garantizar una instalación segura, utilice dos o más escuadras para montar la unidad. Monte la unidad en dos puntos como mínimo en la ubicación de la instalación.

Permita que haya una ventilación adecuada o aire acondicionado alrededor del monitor, de tal forma que el calor se pueda disipar adecuadamente del monitor y los equipos adicionales.

■ Requisitos de ventilación

Cuando el montaje se haga en un espacio cerrado o empotrado, deje la suficiente separación entre el monitor y la pared para asegurar que el calor se dispersa, como se muestra abajo.

- NOTA:**
- Permita que haya una ventilación adecuada o aire acondicionado alrededor del monitor, de tal forma que el calor se pueda disipar adecuadamente de la unidad y de los equipos adicionales, sobre todo si utiliza monitores en una configuración de varias pantallas.
 - Este monitor tiene sensores de temperatura internos. Si el monitor se sobrecalienta, aparece una advertencia de “Precaución”. Si aparece la advertencia “Precaución”, deje de usar la unidad, apáguela y déjala enfriar.
 - Este monitor debe usarse a una temperatura ambiente entre 32 °F (0 °C) y 104 °F (40 °C). Deje suficiente espacio alrededor del monitor para evitar que se acumule calor en el interior.
 - Las condiciones de temperatura pueden cambiar cuando se utiliza el monitor junto con los equipos opcionales recomendados por SHARP. En tales casos, verifique las condiciones de temperatura especificadas por los equipos opcionales.

Para el monitor en orientación horizontal

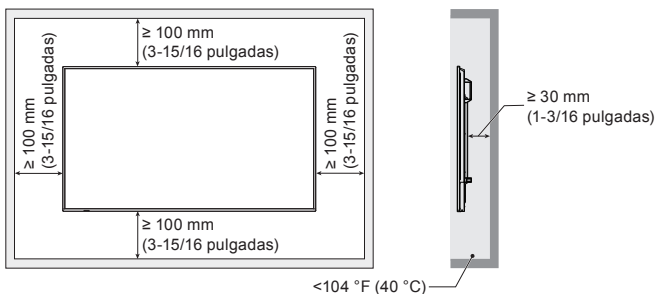

Para el monitor en orientación vertical

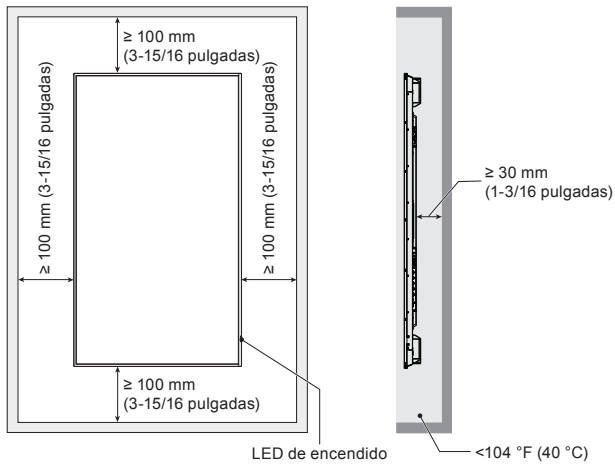

NOTA: En caso de utilizar la configuración de “video wall” durante un tiempo prolongado, puede producirse una ligera expansión de los monitores debida a los cambios de temperatura. Se recomienda dejar un espacio de más de un milímetro entre los bordes adyacentes del monitor.

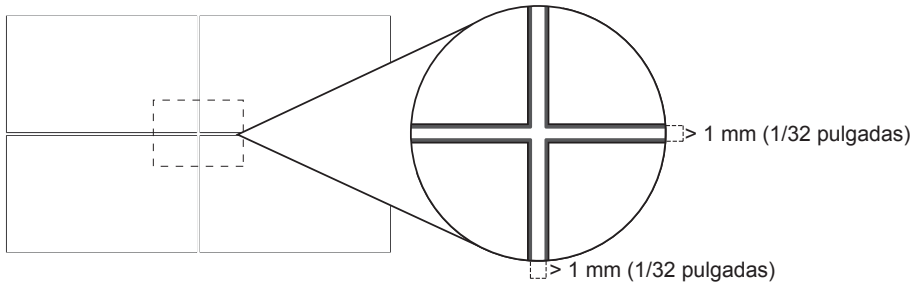

■ Orientación

- Cuando se utiliza este monitor en posición vertical (visto desde la parte frontal), debe girarse hacia la izquierda de modo que el lado derecho se mueva hacia arriba, y el izquierdo lo haga hacia abajo.
- Si se instala en la orientación incorrecta, el calor puede quedar atrapado dentro de la unidad principal y la vida útil del monitor puede acortarse.
- No se puede instalar al revés.

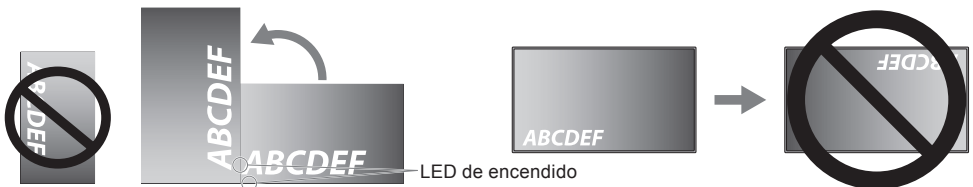

El monitor no debería inclinarse 21° o más.

NOTA: Instalar el monitor en un ángulo de 21° o más puede causar una avería.

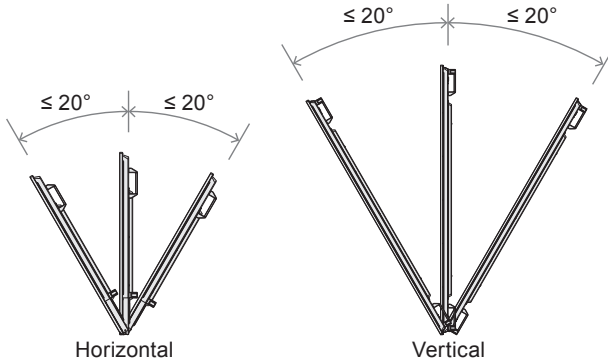

■ Sujete el cable de alimentación

Asegúrese de sujetar el cable de alimentación (suministrado) con la abrazadera para cables suministrada. Al sujetar el cable de alimentación, tenga cuidado de no forzar el terminal del cable de alimentación. No doble excesivamente el cable de alimentación.

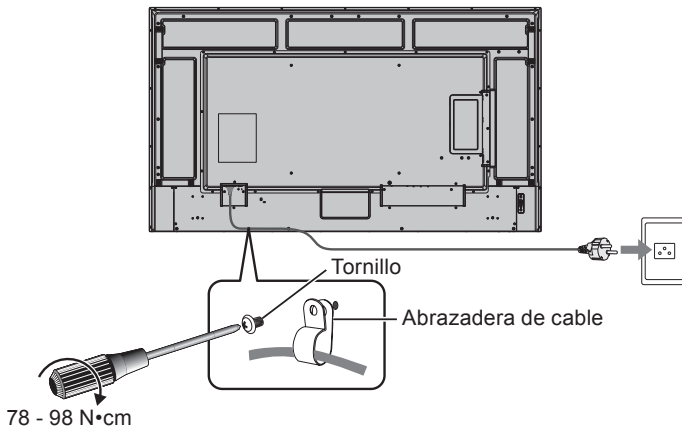

Componentes suministrados

Si falta algún componente, póngase en contacto con su distribuidor.

- | | |
|--------------------------------------------------|------------------------------------------------------|
| <input type="checkbox"/> Monitor LCD: 1 | <input type="checkbox"/> Cable de alimentación |
| <input type="checkbox"/> Control remoto: 1 | <input type="checkbox"/> Pila del control remoto*: 2 |
| <input type="checkbox"/> Abrazadera de cables: 1 | <input type="checkbox"/> Cable HDMI: 1 |
| <input type="checkbox"/> Tornillo (M4): 1 | <input type="checkbox"/> Tapa de la ranura: 1 juego |

*1: Dependiendo del país al que se envíe el monitor LCD, las pilas AAA no están incluidas en el contenido de la caja.

Tenga en cuenta: Para proteger el medio ambiente, no deseche las baterías en la basura doméstica. Siga las instrucciones de eliminación de residuos de su área.

CONSEJO: Consulte el manual de instalación de la placa opcional para conocer el procedimiento de instalación de la cubierta de la ranura.

Preparación del control remoto

La unidad del control remoto funciona con dos pilas AAA de 1,5 V.

Para colocar las pilas o cambiarlas:

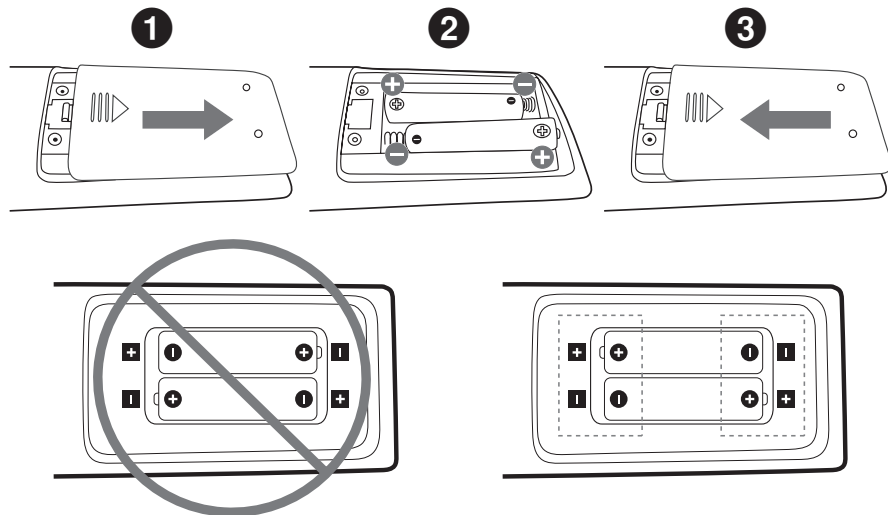

- NOTA:**
- Si no va a utilizar la unidad del control remoto durante un período de tiempo prolongado, retire las pilas.
 - Utilice solamente pilas de manganeso o alcalinas.

Conexiones

■ Vista posterior

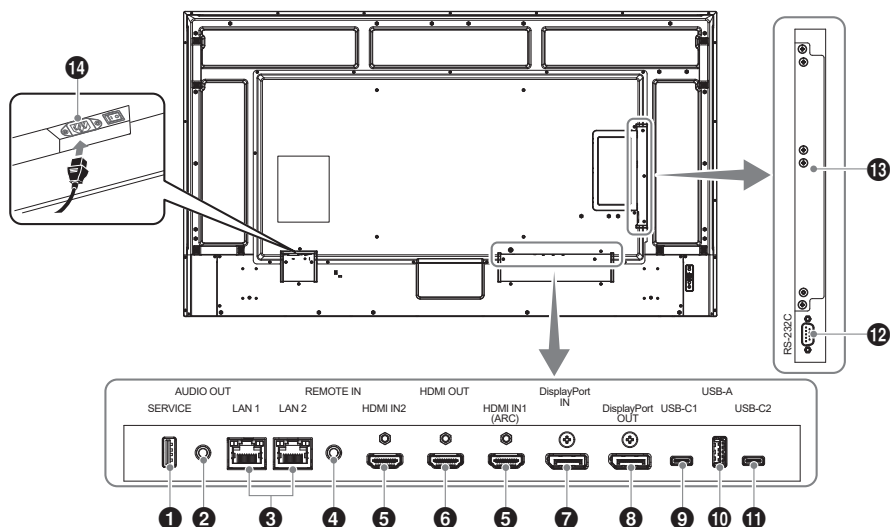

- CONSEJO:**
- Desconecte el dispositivo antes de conectarlo al monitor.
 - Consulte el manual del usuario del dispositivo para conocer los tipos de conexión disponibles y ver instrucciones sobre el dispositivo.
 - Recomendamos que desconecte el monitor antes de conectar o desconectar una unidad flash para evitar daños en los datos.
 - Verifique la unidad flash USB en busca de virus según sea necesario.

1 Puerto de servicio

2 Terminal de salida de audio

3 Terminal LAN (RJ-45)

4 Terminal de entrada para CONTROL REMOTO

5 Terminal de entrada HDMI 1/2 (HDMI1 (ARC)/HDMI2)

6 Terminal de salida de audio

7 Terminal de entrada DisplayPort

8 Terminal de salida DisplayPort

9 Puerto USB tipo C1 (ascendente)

10 Puerto USB tipo A

11 Puerto USB tipo C2 (descendente)

12 Terminal de entrada RS-232C (D-Sub de 9 pines)

13 Ranura para módulo de cómputo Raspberry Pi/Ranura para placa opcional

14 Terminal de entrada AC

- CONSEJO:**
- No conecte ni desconecte cables al encender el interruptor principal del monitor o cualquier otro equipo externo, ya que esto podría originar la pérdida de la imagen.
 - No use un cable de audio atenuador (resistencia incorporada). El uso de un cable de audio con resistor integrado disminuye el nivel de sonido.
- NOTA:**
- Utilice únicamente el cable de alimentación suministrado con el monitor.
 - Al conectar el cable de alimentación al terminal de entrada de CA del producto, asegúrese de que el conector esté completa y firmemente insertado.

Encendido/apagado del aparato

Encendido de la alimentación principal

Asegúrese de que el interruptor de alimentación principal esté encendido (I).

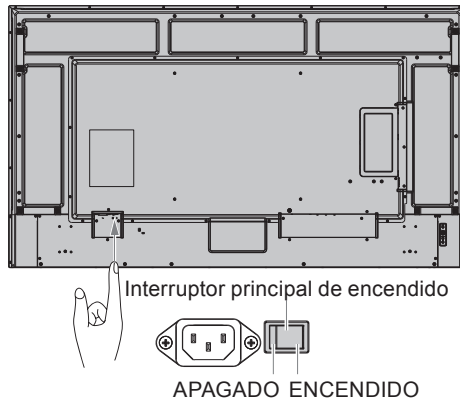

Encendido del aparato

1. Presione el botón POWER o el botón MONITOR ON para encender la alimentación.

El interruptor de alimentación principal debe estar en posición ON para encender el monitor usando el botón POWER de la unidad del control remoto o en el monitor.

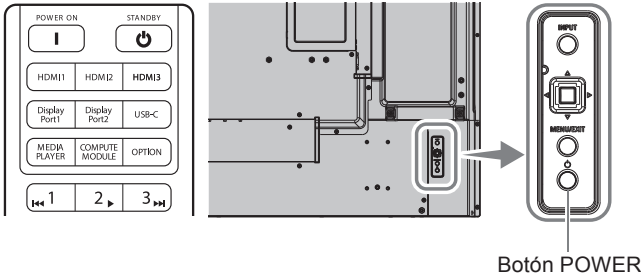

| Patrón de iluminación LED de alimentación | Estado del monitor |
|----------------------------------------------|----------------------------------------------------------------------------------------------------------------------------------------------------------------------------------------------------------------------------------------------------------------------------------------------------------------------------------------------------------------------------------------------------------------------------------------------------------------------------------------------------------------------------------------------------------------------------------------------------------------------------------------------------------------------------------------------------------------------------------------------------------------------------------------------------------------------------------------------------------------------------------------------------------------------------------------------------------|
| Azul brillante | Normal |
| Parpadeo en verde*2 | <p>En ninguna de las siguientes condiciones el monitor ha detectado ninguna señal de entrada durante el período de tiempo*1 que ha establecido:</p> <ul style="list-style-type: none"> No hay una unidad de sensor opcional conectada al terminal de entrada REMOTA o [SENSOR HUMANO] está ajustado a [DESACTIVADO]. [SELEC. ENTRADA] está ajustado a [HDMI2] y hay un cable HDMI conectado al terminal HDMI2. [ALIMENT. DE RANURA] es [ENC.] o [AUTO], por lo que hay una tarjeta opcional conectada. [CAMBIO DE ENTRADA AUTO] está configurado con un ajuste que no es [NINGUNA]. [POTENCIA USB] está configurado en [ENC.]. [ALIMENT. DE RANURA] está configurado en [ENC.]. [ENLACE CONT. ALIMENT.] de [CEC] está configurado en [ACTIVADO]. [VERSIÓN DisplayPort] está configurado en [1.2 MST] o [1.4 MST]. [INICIO RÁPIDO] está configurado en [ACTIVADO]. |
| Ámbar brillante*2 (Modo de espera en red) | <ul style="list-style-type: none"> Cuando hayan transcurrido 20 segundos*3 sin cumplirse las condiciones de parpadeo en verde, cuando el monitor reconozca la conexión LAN y haya transcurrido un cierto período de tiempo sin entrada de señal seleccionada. |
| Ámbar parpadeante*2 (Modo de espera) | <ul style="list-style-type: none"> Cuando hayan transcurrido 3,5 min sin que se den las condiciones de parpadeo en ámbar, cuando haya transcurrido un determinado período de tiempo sin que el monitor reconozca la conexión LAN y seleccione la entrada de señal. |
| Rojo brillante | Encienda el monitor usando la unidad del control remoto o el botón del monitor |

*1: La configuración de hora para el ahorro de energía automático está disponible en [AJ. AHORRO ALIMENT.].

*2: [AHORRO DE ENERGÍA] está ajustado a [ACTIVADO].

*3: 90 segundos si [SELEC. ENTRADA] está ajustado a [HDMI2] y no hay un cable HDMI conectado al terminal HDMI2. 3 min si [SELEC. ENTRADA] está ajustado a [USB-C].

■ Operaciones después del primer encendido

Cuando enciende la alimentación por primera vez, aparece la pantalla de configuración inicial. Navegue con el cursor a [Inicio] usando los botones ▲/▼ de la unidad del control remoto y pulse el botón SET para comenzar. Configure los ajustes iniciales, como configurar el idioma, la fecha y la hora, etc.

Apagado del aparato

1. Presione nuevamente el botón **POWER** en el monitor o presione el botón **STANDBY** de la unidad del control remoto. La alimentación está apagada. (Estado de espera)

Especificaciones

| Modelo | PN-M652 | PN-P656 | PN-M552 | PN-P556 |
|-------------------------------------------------------------------------------------|-----------------------------------------------------------------------------------------------|-----------------------------------------------|-------------------------------------------------------------------------------------------------|-----------------------------------------------|
| Requisitos de alimentación | CA 100 - 240 V, 4,6 A - 1,9 A, 50/60 Hz | CA 100 - 240 V, 5,0 A - 2,1 A, 50/60 Hz | CA 100 - 240 V, 4,0 A - 1,7 A, 50/60 Hz | CA 100 - 240 V, 4,1 A - 1,7 A, 50/60 Hz |
| Temperatura de funcionamiento*1 | 32 °F a 104 °F (0 °C a 40 °C) | | | |
| Humedad de funcionamiento | 20 % ~ 80 % (sin condensación) | | | |
| Altitud de funcionamiento | 3000 m o menos | | | |
| Temperatura de almacenamiento | -4 °F a 140 °F (-20 °C a 60 °C) | | | |
| Humedad de almacenamiento | De 10% a 80 % (sin condensación) | | | |
| Consumo*2 (Modo de espera máximo/en red*3/ modo de espera*4/ modo apagado) | 135 W (400 W/2,0 W/ 0,5 W/0,0 W) | 160 W (435 W/2,0 W/ 0,5 W/0,0 W) | 105 W (355 W/2,0 W/ 0,5 W/0,0 W) | 115 W (365 W/2,0 W/ 0,5 W/0,0 W) |
| Dimensiones (excluyendo salientes) pulgadas (mm) | Aprox. 57-1/4 (ancho) x 2-5/16 (profundidad) x 32-3/4 (alto) (1454,5 x 59,5 x 832,4) | | Aprox. 48-5/8 (ancho) x 2-5/16 (profundidad) x 27-15/16 (alto) (1235,6 x 59,5 x 709,3) | |
| Peso libras (kg) | Aprox. 26,0 | | Aprox. 20,5 | |

| Modelo | PN-M502 | PN-P506 | PN-M432 | PN-P436 |
|-------------------------------------------------------------------------------------|-----------------------------------------------------------------------------------------------|-----------------------------------------------|-------------------------------------------------------------------------------------------|-----------------------------------------------|
| Requisitos de alimentación | CA 100 - 240 V, 3,4 A - 1,4 A, 50/60 Hz | CA 100 - 240 V, 3,9 A - 1,6 A, 50/60 Hz | CA 100 - 240 V, 3,4 A - 1,4 A, 50/60 Hz | CA 100 - 240 V, 3,6 A - 1,5 A, 50/60 Hz |
| Temperatura de funcionamiento*1 | 32 °F a 104 °F (0 °C a 40 °C) | | | |
| Humedad de funcionamiento | 20 % ~ 80 % (sin condensación) | | | |
| Altitud de funcionamiento | 3000 m o menos | | | |
| Temperatura de almacenamiento | -4 °F a 140 °F (-20 °C a 60 °C) | | | |
| Humedad de almacenamiento | De 10% a 80 % (sin condensación) | | | |
| Consumo*2 (Modo de espera máximo/en red*3/ modo de espera*4/ modo apagado) | 85 W (305 W/2,0 W/ 0,5 W/0,0 W) | 95 W (345 W/2,0 W/ 0,5 W/0,0 W) | 75 W (305 W/2,0 W/ 0,5 W/0,0 W) | 80 W (320 W/2,0 W/ 0,5 W/0,0 W) |
| Dimensiones (excluyendo salientes) pulgadas (mm) | Aprox. 44-3/16 (ancho) x 2-5/8 (profundidad) x 25-3/8 (alto) (1121,6 x 66,5 x 645,2) | | Aprox. 38 (ancho) x 2-5/8 (profundidad) x 21-15/16 (alto) (965,0 x 66,5 x 557,2) | |
| Peso en libras (kg) | Aprox. 18,0 | | Aprox. 13,5 | |

*1: Las condiciones de temperatura pueden cambiar cuando se utiliza el monitor junto con los equipos opcionales recomendados por SHARP. En tales casos, verifique las condiciones de temperatura especificadas por los equipos opcionales.

*2: Configuración de fábrica. (Cuando no hay ningún producto opcional instalado.)

*3: Cuando no hay ningún producto opcional instalado. Tiempo de la función de ahorro de energía: 20 segundos. Solo cuando la entrada es USB-C, es hora de la función de administración de energía: 3 min.

*4: Cuando no hay ningún producto opcional instalado. Tiempo de la función de ahorro de energía: 3,5 min.

Como parte de nuestra política de mejora continua, SHARP se reserva el derecho de realizar cambios de diseño y especificaciones para mejorar el producto sin previo aviso. Los valores de especificación de rendimiento indicados son valores nominales de unidades de producción. Puede haber algunas desviaciones de estos valores en unidades individuales.

Marcas registradas y licencias de software

DisplayPort™ y el logotipo de DisplayPort™ son marcas comerciales propiedad de la Video Electronics Standards Association (VESA®) en los Estados Unidos y otros países.

MultiSync es una marca comercial o marca comercial registrada de Sharp NEC Display Solutions, Ltd. en Japón y otros países.

Los términos HDMI, HDMI High-Definition Multimedia Interface, HDMI Trade dress y los logotipos de HDMI son marcas comerciales o marcas comerciales registradas de HDMI Licensing Administrator, Inc.

Todos los nombres de marca y de producto son marcas o marcas registradas de sus respectivas empresas.

Precauciones de montaje (para distribuidores e ingenieros de servicio de SHARP)

Lea atentamente las “Precauciones de seguridad y mantenimiento” antes de la instalación.

El montaje del monitor requiere experiencia y el trabajo debe ser realizado cuidadosamente por un técnico capacitado de acuerdo con la sección.

Tenga en cuenta lo siguiente al montarlo en una pared o techo:

- Recomendamos interfaces de montaje que cumplan con la norma UL1678 norteamericana.
- Consulte las instrucciones incluidas con el equipo de montaje para obtener información detallada.

Recomendamos encarecidamente usar los tornillos tal como se muestra abajo.

Si se utilizan tornillos más largos a los indicados, compruebe la profundidad del orificio.

- Este monitor y su soporte deben instalarse en una pared que pueda soportar al menos 4 veces o más el peso del monitor. Instálelo conforme al método más adecuado para el material y la estructura.
- No utilice un controlador de impacto.
- Después del montaje, asegúrese de que el monitor esté bien sujeto y no pueda soltarse de la pared o del soporte.

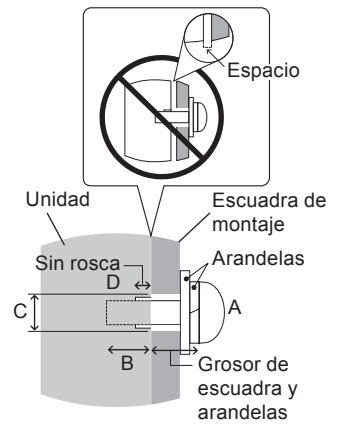

| Modelo | Tamaño del tornillo | | Orificio de la escuadra | Sin rosca | Fuerza de sujeción recomendada | |
|--------------------|---------------------|--------------------------------|----------------------------------------------------|-------------------------|--------------------------------|--|
| | (A) | (B) | (C) | (D) | | |
| PN-M432 PN-P436 | M6 (4 ud) | 10-12 mm (3/8-1/2 pulgadas) | $\leq \text{Ø } 8,5 \text{ mm}$ (5/16 pulgadas) | 4 mm (3/16 pulgadas) | 390-670 N•cm | |
| PN-M502 PN-P506 | | | | 2 mm (1/16 pulgadas) | | |
| PN-M552 PN-P556 | | | | | | |
| PN-M652 PN-P656 | | | | | | |

■ Colocación de los accesorios de montaje

Procure no inclinar el monitor mientras coloca los accesorios.

1. Colocación de los accesorios de montaje

Procure no inclinar el monitor mientras coloca los accesorios.

Interfaz de montaje (M6)

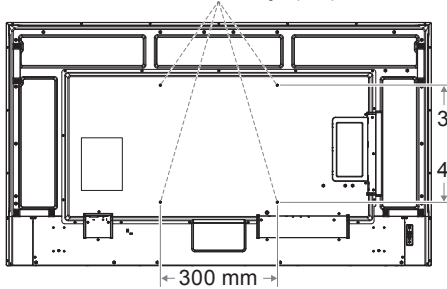

(PN-M432/PN-P436/PN-M502/PN-P506/PN-M552/PN-P556)
400 mm (PN-M652/PN-P656)

Los accesorios adicionales se pueden colocar con el monitor boca abajo. Para evitar rayar el panel LCD, coloque siempre sobre la mesa un paño suave, como una manta que sea más grande que el área de la pantalla del monitor, antes de colocar el monitor boca abajo. Asegúrese de que no hay nada en la mesa que pueda dañar el monitor.

- CONSEJO:**
- Antes de la instalación coloque el monitor boca abajo sobre una superficie plana, que sea más grande que la pantalla. Use una mesa resistente capaz de soportar fácilmente el peso del monitor.
 - Cuando instale el soporte de monitor o los accesorios de montaje, para evitar rayar el panel LCD, coloque siempre sobre la mesa un paño suave, como una manta que sea más grande que el área de la pantalla del monitor, antes de colocar el monitor boca abajo.

■ Instalación de un cable de seguridad

CONSEJO: Durante la instalación, no ejerza presión sobre el panel LCD ni fuerce excesivamente ninguna de las partes del monitor al empujarlo o al apoyarse en él. Esto podría dañarlo o deformarlo.

Asas para el cable de seguridad

Conecte el cable de seguridad a las manijas que se muestran en la siguiente figura.

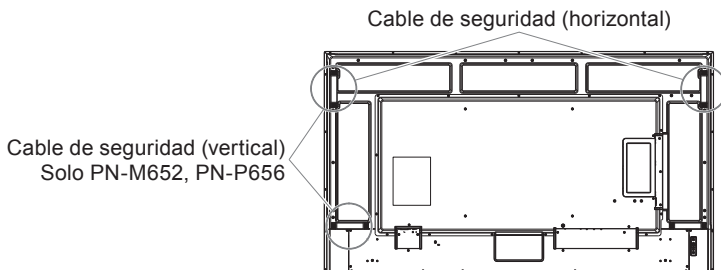

■ Instalación de un soporte de mesa opcional

Para su instalación, siga las instrucciones que se proporcionan con el soporte. Utilice solo los dispositivos recomendados por el fabricante.

| Nombre del modelo | Soporte para mesa opcional |
|----------------------------------------------------|-----------------------------------------------------------------------------------|
| PN-M432/PN-P436/PN-M502 PN-P506/PN-M552/PN-P556 | ST-43M (tornillos incluidos) |
| PN-M652/PN-P656 | ST-65M (tornillos de mariposa, tornillos, abrazaderas y porta soportes incluidos) |

- CONSEJO:**
- Utilice los accesorios de montaje que se incluyen con el soporte para mesa opcional. Instale el soporte procurando que el extremo largo de los pies mire hacia delante.
 - El monitor solo puede usarse en orientación horizontal con el soporte para mesa.
 - Estos soportes no están disponibles para Australia y Nueva Zelanda.

ST-43M

PN-M432, PN-M502, PN-M552, PN-P436, PN-P506, PN-P556

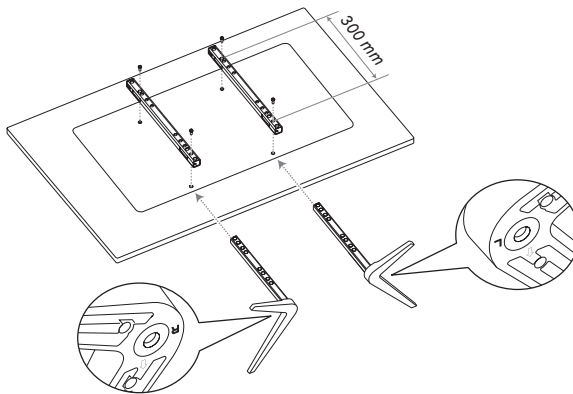

Ajuste de la altura

1. Las líneas de la barra de soporte indican las alturas de ajuste (Figura 1). Ajuste el tubo a las líneas.
2. Instale la barra de soporte y el tubo con los tornillos que se incluyen. Atornille los dos orificios para tornillos en la tubería (Figura 2).

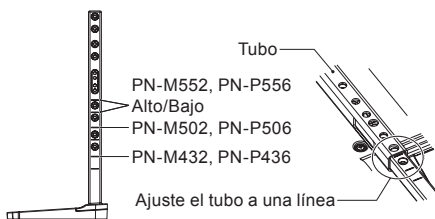

Figure 1

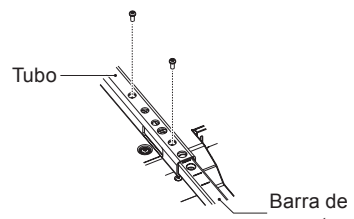
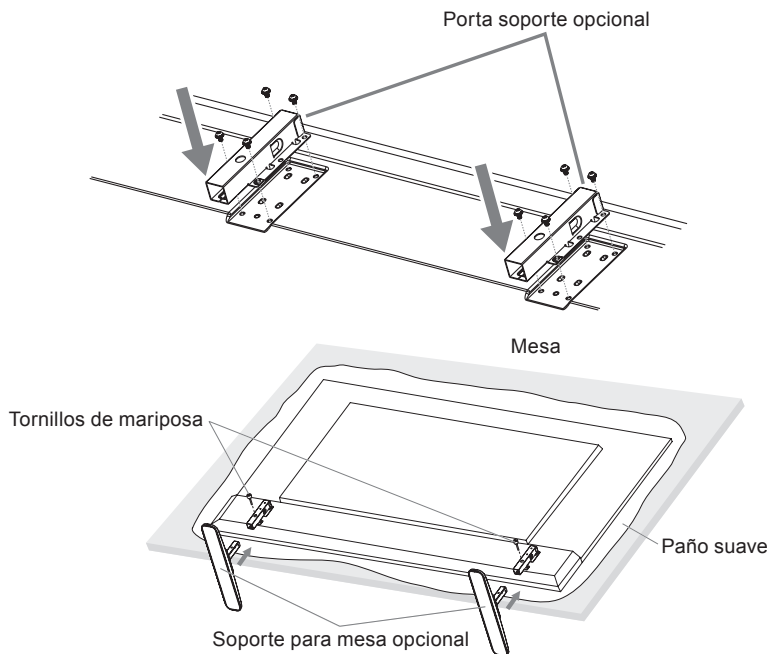

Figure 2

ST-65M

PN-M652, PN-P656



| | | | |
|----------------------------------------------|----|-----------------------------------------------------------------------------------------|----|
| SEHR GEEHRTER SHARP-KUNDE | 1 | Verbindungen | 14 |
| Wichtige Informationen | 1 | Ein-/Ausschalten | 15 |
| VORSICHTSMASSNAHMEN BEI DER MONTAGE | 9 | Technische Daten | 17 |
| Mitgelieferte Komponenten | 13 | Marken und Softwarelizenzen..... | 18 |
| Vorbereiten der Fernbedienung | 13 | Vorsichtsmaßnahmen bei der Montage (für SHARP- Händler und Servicetechniker)..... | 19 |

Bedienungsanleitungen können von der folgenden Website heruntergeladen werden:
<https://www.sharpusa.com/> (USA)

<https://www.sharpnecdisplays.eu> (Europa)

https://www.sharp-nec-displays.com/dl/en/dp_manual/index.html (globale Website)
 (Zum Anzeigen der Handbücher ist Adobe Acrobat Reader erforderlich.)

- Der Information Display Downloader kann außerdem von der folgenden Website heruntergeladen werden.

<https://business.sharpusa.com/product-downloads> (USA)

<https://www.sharp.eu/download-centre> (Europa/Asien/Pazifik)

Nach der Installation von Information Display Downloader können Sie die neuesten Versionen der Softwareprogramme und Firmware prüfen und herunterladen.

Informationen zum Installieren der Software finden Sie im jeweiligen Handbuch.

Die neueste Firmware kann mit dem Information Display Downloader heruntergeladen werden.

SEHR GEEHRTER SHARP-KUNDE

Vielen Dank, dass Sie sich für unser SHARP LCD-Produkt entschieden haben. Um für die Sicherheit und einen störungsfreien Betrieb Ihres Produkts über viele Jahre zu sorgen, lesen Sie den Abschnitt „Sicherheitsvorkehrungen und Pflege“ sorgfältig durch, bevor Sie dieses Produkt verwenden.

Wichtige Informationen

Verwenden Sie für die folgenden Anschlüsse abgeschirmte Kabel, um die EMV-Vorschriften einzuhalten: HDMI-Eingang, DisplayPort-Eingang, USB Type-C1-Anschluss (Upstream), USB Type-C2-Anschluss (Downstream), RS-232C-Eingang. Verwenden Sie für die folgenden Anschlüsse abgeschirmte Kabel mit einem Ferritkern: USB-Typ-A-Anschluss.

WARNUNG:

Ein Gerät mit einer Konstruktion gemäß CLASS I muss an eine Netzsteckdose mit Schutzerdung angeschlossen werden.

Dieses Produkt ist nur für den gewerblichen Einsatz konzipiert und fällt daher nicht in den Anwendungsbereich der Verordnung (EU) 2023/826, welche die Ökodesign-Anforderungen für den Energieverbrauch im Aus-Zustand, im Bereitschaftszustand und im vernetzten Bereitschaftsbetrieb festlegt. Sharp empfiehlt das Produkt nicht für den häuslichen Einsatz und übernimmt keinerlei Haftung für einen solchen Gebrauch.



- HINWEIS:**
- (1) Der Inhalt dieses Handbuchs darf ohne entsprechende Genehmigung weder ganz noch teilweise nachgedruckt werden.
 - (2) Der Inhalt dieses Handbuchs kann jederzeit ohne vorherige Ankündigung geändert werden.
 - (3) Dieses Handbuch wurde mit größter Sorgfalt erstellt. Sollten Ihnen jedoch Unklarheiten, Fehler oder Auslassungen auffallen, kontaktieren Sie uns bitte.
 - (4) Die Abbildungen in diesem Handbuch dienen nur zur Veranschaulichung. Bei Abweichungen zwischen den Abbildungen und dem eigentlichen Produkt ist das eigentliche Produkt maßgebend.
 - (5) Ungeachtet der Absätze (3) und (4) akzeptieren wir keinerlei Forderungen aufgrund entgangenen Gewinns oder anderer Umstände, bei denen behauptet wird, dass diese auf die Verwendung dieses Geräts zurückzuführen sind.
 - (6) Dieses Handbuch wird in allen Regionen in gleicher Ausfertigung zur Verfügung gestellt, sodass es Beschreibungen enthalten kann, die für andere Länder relevant sind.

Sicherheitsvorkehrungen und Pflege



BEACHTEN SIE ZUR ERZIELUNG OPTIMALER LEISTUNG DIE FOLGENDEN HINWEISE ZUM EINRICHTEN UND VERWENDEN DES LCD-FARBMONITORS:

Informationen zu den Symbolen

In diesem Handbuch werden verschiedene Symbole verwendet, um Sie bei der sicheren und ordnungsgemäßen Nutzung des Produkts zu unterstützen und Verletzungen bei Ihnen und anderen Personen sowie Sachschäden zu vermeiden. Die Symbole und deren Bedeutung werden im Folgenden erläutert. Machen Sie sich gründlich damit vertraut, bevor Sie dieses Handbuch lesen.

| | |
|----------------------------------------------------------------------------------------------------|----------------------------------------------------------------------------------------------------------------------------------------------------------------------------------------------------------------------------|
|  WARNUNG | <p>Ein Nichtbeachten der mit diesem Symbol gekennzeichneten Anweisungen und ein dementsprechender unsachgemäßer Umgang mit dem Produkt können zu Unfällen mit schweren Verletzungen oder Todesfolge führen.</p> |
|  VORSICHT | <p>Ein Nichtbeachten der mit diesem Symbol gekennzeichneten Anweisungen und ein dementsprechender unsachgemäßer Umgang mit dem Produkt können zu Verletzungen und Schäden an Gegenständen um das Produkt herum führen.</p> |

Beispiele für Symbole

| | |
|------------------------------------------------------------------------------------|----------------------------------------------------------------------|
|  | <p>Dieses Symbol kennzeichnet einen Warn- oder Vorsichtshinweis.</p> |
|  | <p>Dieses Symbol kennzeichnet eine verbotene Handlung.</p> |
|  | <p>Dieses Symbol kennzeichnet eine obligatorische Handlung.</p> |

WARNUNG



**NETZKABEL
AUS DER
STECKDOSE
ZIEHEN**

Ziehen Sie das Netzkabel aus der Steckdose, wenn eine Störung des Produkts auftritt.

Wenn das Produkt Rauch oder einen ungewöhnlichen Geruch abgibt, oder wenn das Produkt fallen gelassen oder das Gehäuse beschädigt wurde, schalten Sie das Produkt aus, und ziehen Sie dann das Netzkabel aus der Steckdose.

Wenden Sie sich für die Reparatur an Ihren Händler.

Versuchen Sie niemals, das Produkt selbst zu reparieren. Dies ist gefährlich.



**NICHT
MODIFIZIEREN**

Öffnen oder entfernen Sie das Produktgehäuse nicht.

Zerlegen Sie das Produkt nicht.

In einigen Bereichen des Produkts liegt Hochspannung vor. Durch das Öffnen oder Entfernen von Produktabdeckungen und das Modifizieren des Produkts kann es zu Stromschlägen, Feuer oder anderen Gefahren kommen.

Lassen Sie sämtliche Wartungsarbeiten von qualifizierten Servicetechnikern durchführen.



VERBOTEN

Verwenden Sie das Produkt nicht, wenn es strukturelle Schäden aufweist.

Wenn Sie strukturelle Schäden wie Risse oder unnatürliches Wackeln feststellen, ziehen Sie einen qualifizierten Servicetechniker heran. Wenn das Produkt in diesem Zustand verwendet wird, kann es herunterfallen oder Verletzungen verursachen.

Umgang mit dem Netzkabel.



VERBOTEN

Zerkratzen und modifizieren Sie das Kabel nicht.

- Legen Sie keine schweren Gegenstände auf das Kabel.
- Stellen Sie das Produkt nicht auf dem Kabel ab.
- Decken Sie das Kabel nicht mit Teppichboden usw. ab.
- Knicken, verdrehen und ziehen Sie das Kabel nicht mit übermäßiger Kraft.
- Setzen Sie das Kabel keiner Wärme aus.

Behandeln Sie das Netzkabel mit Vorsicht. Eine Beschädigung des Kabels kann zu Feuer oder Stromschlägen führen. Wenn das Kabel beschädigt ist (blanke Adern liegen frei, Adern sind gebrochen usw.), schalten Sie das Produkt aus, und ziehen Sie dann das Netzkabel aus der Steckdose. Beschaffen Sie sich Ersatz bei Ihrem Händler.



**NICHT
BERÜHREN**





Fassen Sie das Netzkabel nicht an, wenn Sie Gewitterdonnern hören. Dies kann zu Stromschlägen führen.



**NICHT MIT
NASSEN
HÄNDEN
ANFASSEN**

Stecken Sie das Netzkabel nicht mit nassen Händen ein oder aus. Dies kann zu Stromschlägen führen.

WARNUNG

| | |
|------------------------------------------------------------------------------------------------------------------------|-------------------------------------------------------------------------------------------------------------------------------------------------------------------------------------------------------------------------------------------------------------------------------------------------------------------------------------------------------------------------------------------------------------------------------------------------------------------------------------------------------------------------------------------------------------------------------------------------------------------------------------------------------------------------------------------------------------------------------------------------------------------------------------------------------------------------------------------------------------------------------------------------------------------------------------------------------------------------------------------------------------------------------------------------------------------------------------------------------------------------------------------------------------------------------------------------------------------------------------------------------------------------------------------------------------------------------------------------------------------------------------------------------------------------------------------------------------------------------------------------------------------------------------------------------------------------------------------------------------------------------------------------------------------------------------------------------------------------------------------------------|
|  ERFORDERLICH | <p>Bitte verwenden Sie das mit diesem Produkt gelieferte Netzkabel. Überschreiten Sie nicht die für das Produkt am Aufstellort vorgesehene Netzspannung. Dies kann zu Feuer oder Stromschlägen führen. Beachten Sie die Informationen zur Netzspannung in den technischen Daten. Setzen Sie sich mit uns in Verbindung, wenn dieses Produkt ohne Netzkabel geliefert wurde. In allen anderen Fällen ist das Netzkabel zu verwenden, dessen Stecker der am Aufstellort des Produkts vorhandenen Steckdose entspricht. Das kompatible Netzkabel eignet sich für die an der Steckdose anliegende Netzspannung und wurde gemäß den Sicherheitsnormen des Landes zugelassen, in dem das Gerät erworben wurde.</p> |
|  MUSS GEERDET WERDEN | <p>Dieses Gerät ist für den Betrieb mit einem geerdeten Netzkabel ausgelegt. Ist das Netzkabel nicht geerdet, besteht das Risiko von Stromschlägen. Vergewissern Sie sich, dass das Netzkabel direkt in die Wandsteckdose eingesteckt und ordnungsgemäß geerdet ist. Verwenden Sie keinen 2-poligen Steckeradapter.</p> |
|  ERFORDERLICH | <p>Für eine ordnungsgemäße Installation wird dringend empfohlen, einen geschulten Servicetechniker hinzuzuziehen. Bei Nichteinhaltung der standardmäßigen Installationsverfahren kann es zu Schäden am Produkt oder Verletzungen des Benutzers oder Montagetechnikers kommen.</p> |
|  ERFORDERLICH | <p>Montieren Sie das Produkt gemäß den folgenden Informationen. Dieses Produkt kann ohne Monitorfuß oder anderes Montagezubehör nicht verwendet oder installiert werden. Ziehen Sie zum Transportieren, Bewegen und Installieren des Produkts ausreichend viele Hilfspersonen (mindestens zwei) heran, um das Produkt an den zwei Handgriffen anheben zu können, ohne dass Verletzungen oder Schäden am Produkt auftreten.</p> <ul style="list-style-type: none">• PN-M652, PN-P656: Stellen Sie dieses Produkt mit dem Standfuß NICHT auf dem Boden auf. Verwenden Sie dieses Produkt auf einem Tisch oder mit Montagezubehör. <p>Detaillierte Informationen zum Anbringen bzw. Entfernen finden Sie in der Anleitung des optionalen Montagezubehörs. Decken Sie die Lüftungsöffnungen dieses Produkts nicht ab. Eine ungeeignete Montage des Produkts kann zu Schäden am Produkt, Stromschlägen oder Feuer führen.</p> <p>Installieren Sie das Produkt nicht an den folgenden Orten:</p> <ul style="list-style-type: none">• Unzureichend belüftete Bereiche.• In der Nähe von Heizkörpern oder anderen Wärmequellen oder in direktem Sonnenlicht.• Bereiche mit anhaltender Vibration.• Bereiche, in denen Feuchtigkeit, Staub, Dampf oder Öl vorliegt.• Eine Umgebung mit korrosiven Gasen (Schwefeldioxid, Schwefelwasserstoff, Stickstoffdioxid, Chlor, Ammoniak, Ozon usw.).• Im Freien.• Umgebung mit hohen Temperaturen und raschen Feuchtigkeitsschwankungen, in der Kondensation wahrscheinlich ist.• Eine unzureichend tragfähige Decke oder Wand für das Produkt und das Montagezubehör. <p>Montieren Sie das Produkt nicht auf dem Kopf.</p> |

WARNUNG



ERFORDERLICH

Verhindern Sie ein Umkippen und Herunterfallen bei Erdbeben oder anderen Erschütterungen.

Um Verletzungen oder Schäden am Produkt durch Umkippen aufgrund von Erdbeben oder anderen Erschütterungen zu vermeiden, achten Sie darauf, das Produkt an einem stabilen Standort zu installieren, und treffen Sie Maßnahmen, um ein Herabfallen zu verhindern.

Die Maßnahmen zur Sturz- und Kippsicherung sollen das Verletzungsrisiko reduzieren, wirken jedoch möglicherweise nicht bei allen Erdbeben.

Das Produkt könnte kippen und dadurch Verletzungen verursachen.

- Wenn Sie das Produkt zusammen mit dem optionalen Standfuß verwenden, befestigen Sie es mit einem Seil oder einer Kette, das bzw. die dem Gewicht des Produkts standhält, an einer Wand, damit es nicht herunterfällt.
- Je nach Standfuß ist dieser mit einem Kippschutz ausgestattet.
- Weitere Informationen finden Sie im Handbuch für den Standfuß.

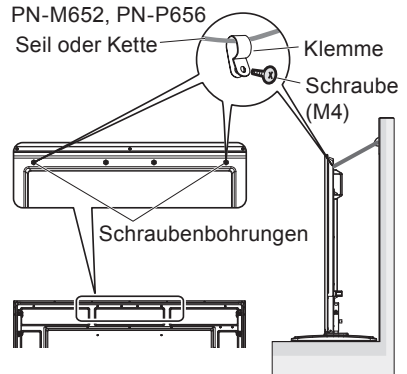

- Entfernen Sie das Seil oder die Kette von der Wand, bevor Sie das Produkt bewegen, um Verletzungen und Schäden am Produkt zu vermeiden.

Das Produkt könnte herabfallen und dadurch Verletzungen verursachen.

- Hängen Sie das Produkt nicht ausschließlich mithilfe des Sicherheitskabels an.
- Montieren Sie das Produkt an einer Stelle an der Wand oder Decke, die das Gewicht des Produkts sicher tragen kann.
- Bereiten Sie das Produkt mit Montagezubehör wie Haken, Ringschraube oder Befestigungsteilen vor, und sichern Sie es dann mit einem Kabel. Das Sicherungskabel darf nicht straff sitzen.
- Vergewissern Sie sich vor der Montage, dass das Montagezubehör das Gewicht und die Größe des Produkts sicher tragen kann.

Stabilitätsrisiko.







Das Produkt kann herunterfallen und schwere Verletzungen oder Tod verursachen. Um Verletzungen zu vermeiden, muss dieses Produkt gemäß den Installationsanweisungen sicher am Boden/an der Wand befestigt werden. Viele Verletzungen (insbesondere bei Kindern) können durch einfache Sicherheitsmaßnahmen wie die folgenden vermieden werden:

- Verwenden Sie **IMMER** einen Monitorfuß oder die vom Hersteller des Produkts empfohlenen Installationsmethoden.
- Verwenden Sie **IMMER** Möbel, die das Produkt sicher tragen können.
- Achten Sie **IMMER** darauf, dass das Produkt nicht über die Kante des Möbels ragt, auf dem es aufgestellt ist.
- Belehren Sie Kinder **IMMER** über die Gefahren, die entstehen können, wenn sie an Möbeln hochklettern, um das Produkt oder dessen Bedienelemente zu erreichen.



ERFORDERLICH

WARNUNG

| | |
|----------------------------------------------------------------------------------------------------------------------------|----------------------------------------------------------------------------------------------------------------------------------------------------------------------------------------------------------------------------------------------------------------------------------------------------------------------------------------------------------------------------------------------------------------------------------------------------------------------------------------------------------------------------------------------------------------------------------------------------------------------------------------------------------------------------------------------------------------------------------------------------------------------------------------------------------------------------------------------------------------------------------------------------------------------------------------------------------------------------------------------------------|
|  ERFORDERLICH | <ul style="list-style-type: none"> • Verlegen Sie Leitungen und Kabel, die an Ihr Produkt angeschlossen sind, IMMER so, dass niemand darüber stolpern, diese ziehen oder greifen kann. • Stellen Sie das Produkt NIEMALS an einen instabilen Ort auf. • Stellen Sie das Produkt NIEMALS auf hohe Möbelstücke (z. B. Schränke oder Bücherregale), ohne sowohl das Möbelstück als auch das Produkt an einer geeigneten Stelle zu verankern. • Stellen Sie das Produkt NIEMALS auf Tücher oder andere Materialien, die sich zwischen dem Produkt und den Möbeln befinden könnten. • Platzieren Sie NIEMALS Gegenstände, die Kinder zum Klettern verleiten könnten, z. B. Spielzeuge und Fernbedienungen, auf dem Produkt oder auf Möbeln, auf denen das Produkt steht. <p>Wenn das vorhandene Produkt an einem anderen Ort aufgestellt werden soll, müssen dieselben Überlegungen wie oben berücksichtigt werden.</p> |
|  VERBOTEN | <p>Stellen Sie dieses Produkt nicht auf geneigte oder instabile Flächen, Wagen oder Tische. Das Produkt könnte herunterfallen oder kippen und dadurch Verletzungen verursachen.</p> |
|  VERBOTEN | <p>Führen Sie keinesfalls Gegenstände in die Gehäuseschlitze ein. Dies kann zu Stromschlägen, Feuer oder Produktausfällen führen. Halten Sie Gegenstände von Kindern und Babys fern.</p> <p>Wenn Gegenstände in den Gehäuseschlitz gelangen, schalten Sie das Produkt aus, und ziehen Sie dann das Netzkabel aus der Steckdose. Wenden Sie sich für die Reparatur an Ihren Händler.</p> |
|  KEINE FLÜSSIGKEITEN VERSCHÜTTEN | <p>Lassen Sie keine Flüssigkeiten in das Gehäuse gelangen, und verwenden Sie Ihr Produkt nicht in der Nähe von Wasser.</p> <p>Schalten Sie das Produkt sofort aus, und ziehen Sie den Stecker aus der Steckdose, und ziehen Sie einen qualifizierten Servicetechniker heran. Diese Situation kann zu Stromschlägen oder Feuer führen.</p> <p>Bringen Sie das Produkt nicht unter Geräten an, die Wasser abgeben, z. B. Klimaanlage.</p> |
|  VERBOTEN | <p>Verwenden Sie beim Reinigen des Produkts keine entzündlichen Druckgase, um Staub zu entfernen. Dies könnte zu einem Feuer führen.</p> |
|  ERFORDERLICH | <p>Befestigen Sie die Zusatzplatine sicher.</p> <p>Vergewissern Sie sich, dass die Zusatzplatine mit den Originalschrauben sicher befestigt ist, sodass sie nicht aus dem Produkt fallen kann. Falls die Zusatzplatine herunterfällt, kann dies zu Verletzungen führen.</p> |
|  VERBOTEN | <p>Das Produkt darf nicht in Situationen verwendet werden, in denen tödliche Risiken oder Gefahren vorliegen, die direkt zum Tod, zu Personen- oder schweren Sachschäden oder zu anderen Verlusten führen können, darunter die Steuerung der Kernreaktion in nuklearen Einrichtungen, medizinische lebenserhaltende Systeme und die Raketenstartsteuerung in Waffensystemen.</p> |

VORSICHT

Umgang mit dem Netzkabel.



ERFORDERLICH

Der Monitor sollte in der Nähe einer leicht zugänglichen Steckdose aufgestellt werden.



ERFORDERLICH

Achten Sie beim Anschließen des Netzkabels an die Netzeingangsbuchse des Monitors darauf, dass der Stecker vollständig eingeführt ist und sicher sitzt. Ein nicht vollständig eingestecktes Netzkabel kann zu einer Überhitzung des Steckers führen. An einer solchen Steckerverbindung kann sich Staub ablagern, was zu Feuer führen kann. Das Berühren der Stifte eines unvollständig eingesteckten Steckers kann zu Stromschlägen führen. Wenn das Produkt mit einer Kabelklemme und Schraube geliefert wurde, befestigen Sie das Netzkabel am Produkt, um zu verhindern, dass sich die Verbindung löst.



ERFORDERLICH

Beachten Sie beim Umgang mit dem Netzkabel die folgenden Punkte, um Feuer und Stromschläge zu vermeiden.

- Halten Sie das Netzkabel beim Ein- und Ausstecken stets am Stecker.
- Ziehen Sie das Netzkabel aus der Steckdose, bevor Sie das Produkt reinigen oder wenn das Produkt für einen längeren Zeitraum nicht verwendet werden soll.
- Wenn das Netzkabel oder der Stecker heiß oder beschädigt ist, ziehen Sie das Netzkabel aus der Steckdose, und wenden Sie sich an einen qualifizierten Wartungstechniker.



ERFORDERLICH

Entfernen Sie regelmäßig mit einem weichen und trockenen Tuch Staub vom Netzkabel.



ERFORDERLICH

Bevor Sie das Produkt an einen anderen Ort bewegen, vergewissern Sie sich, dass es ausgeschaltet ist. Ziehen Sie dann das Netzkabel aus der Steckdose, und stellen Sie sicher, dass alle Kabel, die das Produkt mit anderen Geräten verbinden, ebenfalls getrennt sind.



VERBOTEN

Verwenden Sie keinen Mehrfachstecker für das Netzkabel. Ein Verlängerungskabel kann aufgrund von Überhitzung zu einem Feuer führen.



VERBOTEN

Binden Sie das Netzkabel und das USB-Kabel nicht zusammen. Dies kann zu Erhitzung und in der Folge zu Feuer führen.



VERBOTEN





Schließen Sie das Produkt nicht an ein LAN an, in dem eine übermäßige Spannung vorliegt. Wenn Sie ein LAN-Kabel verwenden, schließen Sie dieses nicht an Peripheriegeräte an, an deren Anschlüssen möglicherweise eine übermäßige Spannung anliegt. Eine übermäßige Spannung am LAN-Anschluss kann zu Stromschlägen führen.







VERBOTEN

Steigen Sie nicht auf den Tisch, auf dem das Produkt aufgestellt ist. Stellen Sie das Produkt nicht auf einem Rolltisch auf, wenn die Räder des Tisches nicht sicher arretiert sind. Das Produkt könnte herunterfallen und dabei Schäden am Produkt oder Verletzungen verursachen.

VORSICHT

| | |
|---------------------------------------------------------------------------------------------------|------------------------------------------------------------------------------------------------------------------------------------------------------------------------------------------------------------------------------------------------------------------------------------------------------------------------------------------------------------------------------------------------------------------------------------------------------------------------------------------------------------------------------------------------------------------------------------------------------------------------------------------------------------------------------------------------------------------------------------------------------------------------------------------------------------------------------------------------------------------------------------------------------------------------------------------------------------------------------------------------------------------------------------------------------------------------------------------------------------------------------------------------------------------------------------------------------------------------------------------------------------------------------------------------------------------------------------------------------------------------------------------------------------------------------------------------------------------------------------------------------------------------------------------------------------------------------------------------------------------------------------------------------------------------------------------------------------------------------------------------------------------------------------------------------------------------------------------------------------------------------------------------------------------------------------------------------------------------------------------------------------------------------------|
|  ERFORDERLICH | <p>Anbringen, Entfernen und Höhenverstellung des optionalen Standfußes.</p> <ul style="list-style-type: none">• Achten Sie bei der Montage des Standfußes darauf, dass Sie Ihre Finger nicht einklemmen.• Ein auf der falschen Höhe fixiertes Produkt kann kippen. Montieren Sie Ihr Produkt auf der richtigen Höhe, um Verletzungen und Schäden am Produkt zu vermeiden. |
|  VERBOTEN | <p>Stoßen Sie das Produkt nicht an, und klettern Sie nicht darauf. Greifen Sie nicht nach dem Produkt, und hängen Sie sich nicht daran. Scheuern oder berühren Sie das Produkt nicht mit harten Gegenständen. Das Produkt könnte herunterfallen und dabei Schäden am Produkt oder Verletzungen verursachen.</p> |
|  VERBOTEN | <p>Setzen Sie den Bildschirm keinen Schlag- oder Stoßbelastungen aus. Drücken Sie keine spitzen Gegenstände gegen den Bildschirm. Dies kann zu schwerwiegenden Beschädigungen des Produkts oder Verletzungen führen.</p> |
|  ERFORDERLICH | <p>Eine unsachgemäße Handhabung der Batterien kann dazu führen, dass diese auslaufen oder explodieren.</p> <ul style="list-style-type: none">• Verwenden Sie ausschließlich die angegebenen Batterien.• Legen Sie die Batterien so ein, dass die Kennzeichnungen (+) und (–) auf jeder Batterie mit den Kennzeichnungen (+) und (–) im Batteriefach übereinstimmen.• Verwenden Sie nicht zur gleichen Zeit Batterien verschiedener Marken.• Verwenden Sie nicht zur gleichen Zeit alte und neue Batterien. Dies kann zur Verkürzung der Batterielebensdauer oder zum Auslaufen der Batterieflüssigkeit führen.• Entfernen Sie leere Batterien umgehend, um ein Auslaufen der Batteriesäure in das Batteriefach zu vermeiden. <p>Sollte ausgelaufene Batterieflüssigkeit auf Ihre Haut oder Kleidung gelangen, spülen Sie diese sofort gründlich aus. Bei Kontakt mit dem Auge spülen Sie Ihr Auge gründlich aus (nicht reiben), und suchen Sie unverzüglich einen Arzt auf. Ausgelaufene Batterieflüssigkeit, die in Ihr Auge oder auf Ihre Kleidung gelangt, kann zu Hautreizungen oder Augenschäden führen.</p> <ul style="list-style-type: none">• Wenn Sie die Fernbedienung längere Zeit nicht verwenden, entnehmen Sie die Batterien.• Werden Batterien einer Umgebung mit extrem hoher Temperatur oder extrem niedrigem Luftdruck ausgesetzt, kann dies zu einer Explosion oder dem Austreten von brennbaren Flüssigkeiten oder Gasen führen.• Entsorgen Sie entladene Batterien ordnungsgemäß. Werden Batterien in Wasser, Feuer oder einem heißen Ofen entsorgt oder mechanisch zerdrückt, zerkleinert, aufgetrennt oder modifiziert, kann dies zu einer Explosion führen.• Schließen Sie die Batterien nicht kurz.• Laden Sie die Batterien nicht auf. Die mitgelieferten Batterien sind nicht wiederaufladbar.• Wenden Sie sich zur Entsorgung von Batterien an Ihren Händler oder die örtlichen Behörden. |
|  VERBOTEN | <p>Berühren Sie die Teile des Produkts, die sich aufwärmen, nicht über einen längeren Zeitraum. Dies kann zu Niedertemperaturverbrennungen führen.</p> |

VORSICHT

| | |
|---------------------------------------------------------------------------------------------------|------------------------------------------------------------------------------------------------------------------------------------------------------------------------------------------------------------------------------------------------------------------------------------------------------------------------------------------------------------------------------------------------------------------------------------------------------------------------------------------------|
|  ERFORDERLICH | Geeignet für Unterhaltungszwecke in Umgebungen mit kontrollierter Beleuchtung, um störende Bildschirmspiegelungen zu vermeiden. |
|  ERFORDERLICH | Wir empfehlen, die Belüftungsöffnungen mindestens einmal im Monat zu reinigen. Ein Nichtbeachten kann zu Feuer, Stromschlägen oder Schäden am Produkt führen. |
|  ERFORDERLICH | Um die zuverlässige Funktion des Produkts sicherzustellen, reinigen Sie bitte mindestens einmal im Jahr die Belüftungsöffnung auf der Rückseite des Gehäuses von Verunreinigungen und Staub. Ein Nichtbeachten kann zu Feuer, Stromschlägen oder Schäden am Produkt führen. |
|  ERFORDERLICH | Vermeiden Sie Aufstellorte mit extremer Temperatur oder Feuchtigkeit. Ein Nichtbeachten kann zu Feuer, Stromschlägen oder Schäden am Produkt führen. Das Produkt ist auf folgende Umgebungsbedingungen ausgelegt: <ul style="list-style-type: none">• Betriebstemperatur: 0 °C bis 40 °C/32 °F bis 104 °F/ Feuchtigkeit: 20 bis 80 % (nicht kondensierend)• Lagertemperatur: -20 °C bis 60 °C/-4 °F bis 140 °F/ Feuchtigkeit: 10 bis 80 % (nicht kondensierend) |

HINWEIS: Für dieses Produkt werden Kundendienstleistungen nur in dem Land angeboten, in dem Sie es gekauft haben.

VORSICHTSMASSNAHMEN BEI DER MONTAGE

Deutsch

■ Für Kunden

Bitte wenden Sie sich an Ihren Händler, der Ihnen möglicherweise qualifizierte Techniker empfehlen kann. Der Kunde ist bei der Anbringung an einer Wand oder einer Decke für die Beauftragung eines qualifizierten Technikers verantwortlich.

Wartung

- Überprüfen Sie regelmäßig, ob sich die Halterung löst; überprüfen Sie die Halterung regelmäßig auf lockere Schrauben, Verformungen oder andere Probleme. Wenn Sie ein Problem feststellen, wenden Sie sich bitte an einen qualifizierten Servicetechniker.
- Überprüfen Sie regelmäßig den Anbringungsort auf Schäden oder Schwachstellen, die sich mit der Zeit einstellen können.

HINWEIS: Wenn Sie eine Abdeckung aus Glas oder Acryl verwenden, um die Paneloberfläche des Geräts zu schützen, dämmt diese das Panel, und die Innentemperatur steigt. Reduzieren Sie die Helligkeit des Monitors, um zu verhindern, dass die Innentemperatur ansteigt. Wenn der Monitor an einen Computer angeschlossen ist, verwenden Sie die Energiesparfunktion des Computers, um die automatische Abschaltung des Monitors zu steuern.

■Für geschulte Montagetechniker

Für SHARP-Händler und Servicetechniker: Bitte beachten Sie den Abschnitt „Vorsichtsmaßnahmen bei der Montage (für SHARP-Händler und Servicetechniker)“.

Prüfen Sie sorgfältig die Umgebung, in der das Gerät angebracht werden soll. Nicht alle Wände oder Decken sind stabil genug, um das Gewicht des Monitors zu tragen. Das Gewicht dieses Monitors ist in den technischen Daten aufgeführt. Die Produktgarantie deckt durch unsachgemäße Anbringung, Renovierung/Umbau oder höhere Gewalt entstandene Schäden nicht ab. Die Nichtbeachtung dieser Empfehlungen kann zum Erlöschen Ihres Garantieanspruchs führen.

Für einen sicheren Halt verwenden Sie mindestens zwei Halterungen zur Befestigung des Geräts. Befestigen Sie das Gerät am Montageort an mindestens zwei Punkten.

Achten Sie auf ausreichende Luftzufuhr, oder sorgen Sie für Klimatisierung am Monitor, damit die entstehende Wärme vom Monitor und der Halterung abgeführt werden kann.

■Belüftungsanforderungen

Wenn das Gerät in einem geschlossenen Bereich oder einer Nische montiert wird, sorgen Sie dafür, dass die Wärme entweichen kann, indem Sie einen entsprechenden Abstand zwischen dem Monitor und seiner Umgebung lassen.

- HINWEIS:**
- Achten Sie auf eine ausreichende Luftzufuhr, oder sorgen Sie für Klimatisierung am Monitor, damit die entstehende Wärme vom Monitor und der Halterung abgeführt werden kann, insbesondere, wenn Sie mehrere Monitore über- bzw. nebeneinander installieren.
 - Dieser Monitor ist mit internen Temperatursensoren ausgestattet. Bei einer Überhitzung des Monitors wird eine mit „Vorsicht“ betitelte Warnmeldung angezeigt. Wenn die „Vorsicht“-Warnmeldung eingeblendet wird, unterbrechen Sie den Betrieb, und schalten Sie das Gerät ab, bis es sich abgekühlt hat.
 - Dieser Monitor sollte bei einer Umgebungstemperatur zwischen 0 °C (32 °F) und 40 °C (104 °F) verwendet werden. Lassen Sie rund um den Monitor ausreichend Platz, um einen Hitzestau im Inneren zu vermeiden.
 - Bei Verwendung des Monitors zusammen mit von SHARP empfohlener Zusatzausrüstung können sich die Temperaturbedingungen ändern. Überprüfen Sie in solchen Fällen die für die optionale Ausrüstung angegebenen Temperaturbedingungen.

Für den Monitor im Querformat

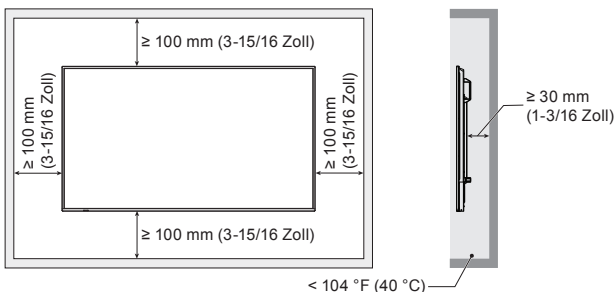

Für den Monitor im Hochformat

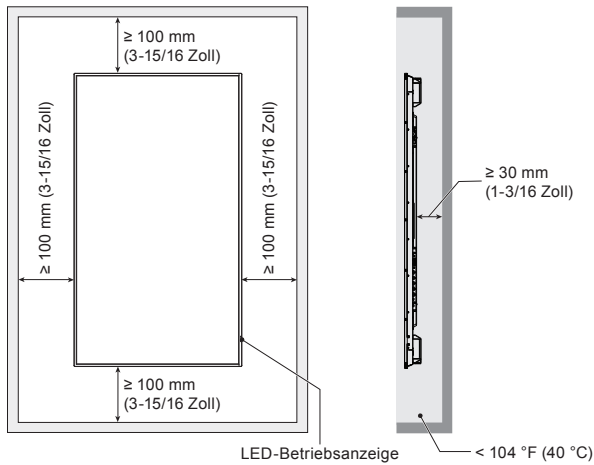

HINWEIS: Bei der Verwendung in einer Videowand über einen längeren Zeitraum können sich die Monitore aufgrund der Temperaturänderungen leicht ausdehnen. Es wird empfohlen, zwischen den Kanten von nebeneinander angeordneten Monitoren einen Abstand von mehr als einem Millimeter einzuhalten.

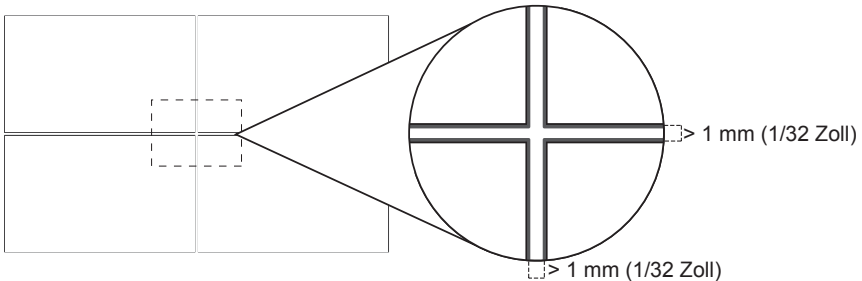

■ Ausrichtung

- Wenn Sie diesen Monitor im Hochformat (von vorne betrachtet) verwenden, stellen Sie sicher, dass Sie ihn gegen den Uhrzeigersinn drehen, d. h., die rechte Seite des Geräts wird nach oben und die linke Seite nach unten gedreht.
- Bei einer Montage in der falschen Ausrichtung kann sich die Wärme im Gerät stauen und die Lebensdauer des Monitors verkürzen.
- Das Gerät darf nicht auf dem Kopf montiert werden.

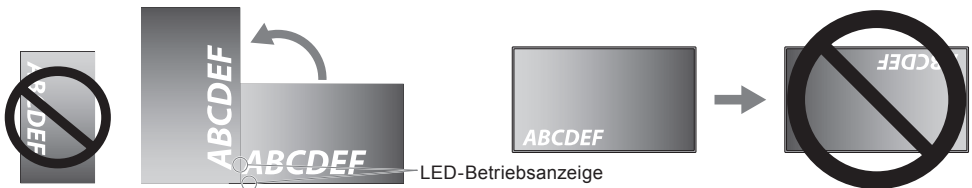

Der Monitor darf nicht um 21° oder mehr geneigt werden.

HINWEIS: Wird der Monitor in einem Winkel von 21° oder mehr montiert, kann dies zu einer Störung führen.

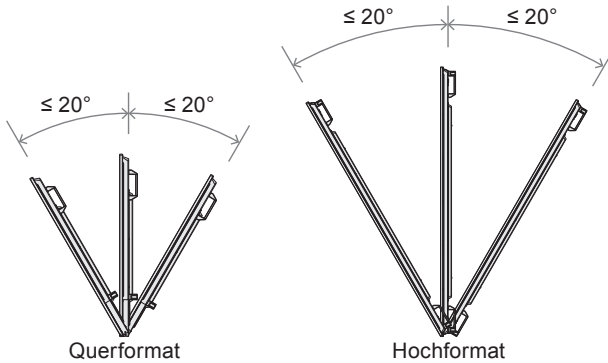

■ Netzkabel festklemmen

Fixieren Sie das Netzkabel (mitgeliefert) unbedingt mit der mitgelieferten Kabelklemme. Achten Sie beim Festklemmen des Netzkabels darauf, den Anschluss des Netzkabels nicht zu belasten. Knicken Sie das Netzkabel nicht übermäßig.

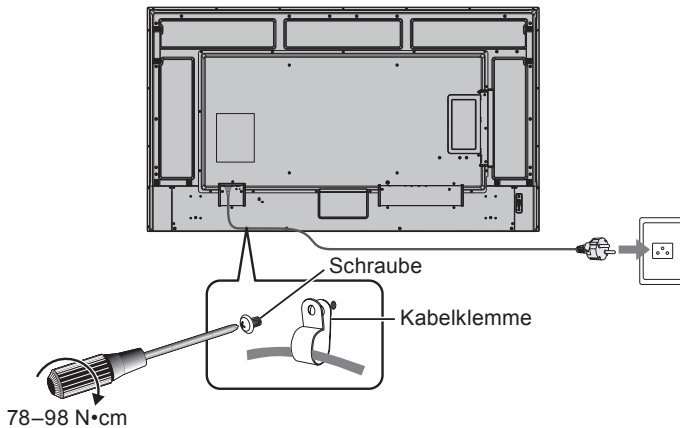

Mitgelieferte Komponenten

Falls eine Komponente fehlt, wenden Sie sich bitte an Ihren Händler.

- | | |
|-------------------------------------------|--------------------------------------------------------------|
| <input type="checkbox"/> LCD-Monitor: 1 | <input type="checkbox"/> Netzkabel |
| <input type="checkbox"/> Fernbedienung: 1 | <input type="checkbox"/> Batterie für die Fernbedienung*1: 2 |
| <input type="checkbox"/> Kabelklemme: 1 | <input type="checkbox"/> HDMI-Kabel: 1 |
| <input type="checkbox"/> Schraube (M4): 1 | <input type="checkbox"/> Steckplatzabdeckung: 1 Satz |

*1: Je nach Bestimmungsländ des LCD-Monitors liegen möglicherweise keine AAA-Batterien bei.

Bitte beachten: Entsorgen Sie Batterien aus Umweltschutzgründen nicht im Hausmüll. Befolgen Sie die Entsorgungsvorschriften in Ihrer Region.

TIPP: Die Anleitung zum Einbau der Steckplatzabdeckung finden Sie im Installationshandbuch für die Zusatzplatine.

Vorbereiten der Fernbedienung

Die Fernbedienung benötigt zwei 1,5-V-Batterien (Größe AAA).

So legen Sie Batterien ein bzw. tauschen diese aus:

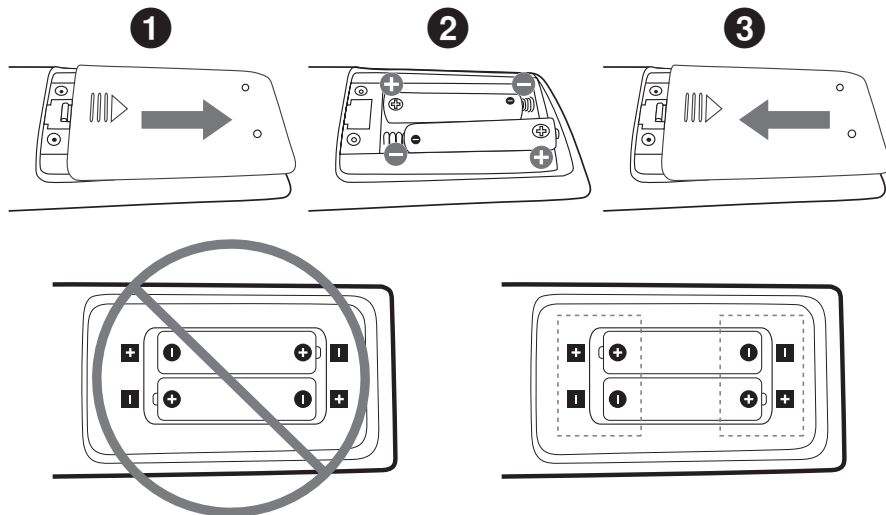

- HINWEIS:**
- Wenn Sie wissen, dass Sie die Fernbedienung längere Zeit nicht benutzen werden, entnehmen Sie die Batterien.
 - Verwenden Sie ausschließlich Mangan- oder Alkali-Batterien.

Verbindungen

■ Rückansicht

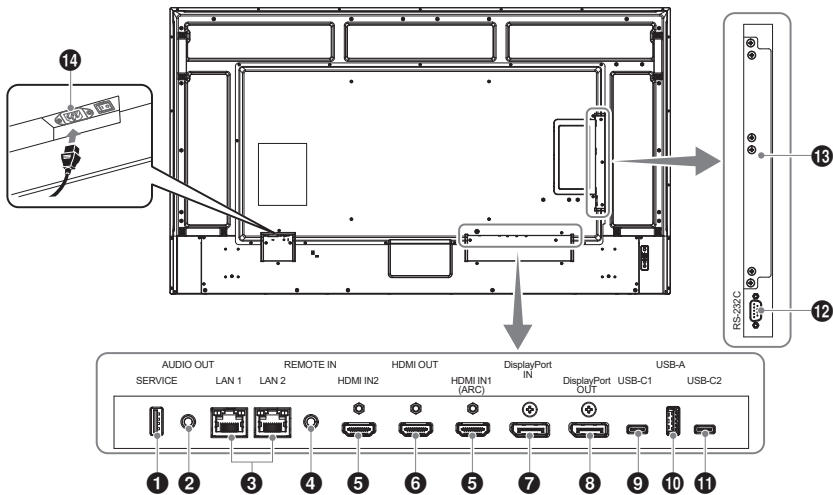

- TIPP:**
- Schalten Sie das Gerät aus, bevor Sie es an den Monitor anschließen.
 - Informationen zu verfügbaren Verbindungstypen und Anweisungen zum Gerät finden Sie in der Bedienungsanleitung des Geräts.
 - Wir empfehlen, den Monitor vor dem Anschließen oder Trennen eines USB-Flashlaufwerks über den Hauptnetzschalter auszuschalten, um eine Beschädigung der Daten zu vermeiden.
 - Prüfen Sie das USB-Flashlaufwerk nach Bedarf auf Viren.

1 Serviceanschluss

2 Audioausgang

3 LAN-Anschluss (RJ-45)

4 REMOTE-Eingang

**5 HDMI-1/2-Eingang
(HDMI1 (ARC)/HDMI2)**

6 HDMI-Ausgang

7 DisplayPort-Eingang

8 DisplayPort-Ausgang

9 USB Type-C1-Anschluss (Upstream)

10 USB-Typ-A-Anschluss

**11 USB Type-C2-Anschluss
(Downstream)**

12 RS-232C-Eingang (D-Sub, 9-polig)

**13 Steckplatz für Raspberry Pi-
Rechnermodul/Steckplatz für
Zusatzplatine**

14 Wechselstromeingang

- TIPP:**
- Beim Einschalten des Bildschirms oder eines anderen externen Geräts dürfen keine Kabel angeschlossen bzw. abgezogen werden, da dies zu einem Bildverlust führen kann.
 - Verwenden Sie kein dämpfendes Audiokabel (mit integriertem Widerstand). Bei Verwendung eines Audiokabels mit integriertem Widerstand verringert sich die Lautstärke.
- HINWEIS:**
- Verwenden Sie nur das mit dem Monitor mitgelieferte Netzkabel.
 - Achten Sie beim Anschließen des Netzkabels an die Netzeingangsbuchse des Monitors darauf, dass der Stecker vollständig eingeführt ist und sicher sitzt.

Ein-/Ausschalten

Einschalten des Hauptschalters

Stellen Sie sicher, dass der Hauptschalter eingeschaltet ist (I).

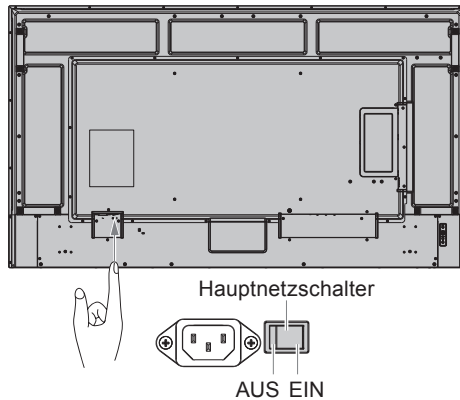

Einschalten

1. Drücken Sie die Netztaaste oder die Taste POWER ON, um das Gerät einzuschalten.

Der Hauptnetzschalter muss sich in der Position EIN befinden, damit der Monitor mit der Taste POWER ON auf der Fernbedienung oder der Netztaaste am Monitor eingeschaltet werden kann.

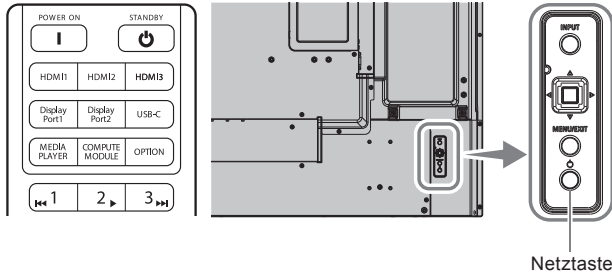

| Blinkmuster der LED-Betriebsanzeige | Status des Monitors |
|-----------------------------------------------------------------------|------------------------------------------------------------------------------------------------------------------------------------------------------------------------------------------------------------------------------------------------------------------------------------------------------------------------------------------------------------------------------------------------------------------------------------------------------------------------------------------------------------------------------------------------------------------------------------------------------------------------------------------------------------------------------------------------------------------------------------------------------------------------------------------------------------------------------------------------------------------------------------------------------------------------------------------------------------------------------------------------------------|
| Leuchtet blau | Normal |
| Blinkt grün* ² | <p>Der Monitor hat für den von Ihnen festgelegten Zeitraum*¹ kein Eingangssignal erkannt, und eine der folgenden Bedingungen liegt vor:</p> <ul style="list-style-type: none"> • Es ist keine optionale Sensoreinheit an den REMOTE-Eingang angeschlossen, oder [HUMAN SENSING] ist auf [DEAKTIV.] festgelegt. • [EINGANG AUSW] ist auf [HDMI2] festgelegt, und ein HDMI-Kabel wird an den HDMI2-Anschluss angeschlossen. • [STECKPLATZ-STROM] ist auf [EIN] oder [AUTOM.] festgelegt, und eine Zusatzplatine wird angeschlossen. • [AUTOM. EINGANG ÄNDERN] ist auf eine andere Einstellung als [KEINE] festgelegt. • [USB-STROMVERS.] ist auf [EIN] festgelegt. • [STECKPLATZ-STROM] ist auf [EIN] festgelegt. • [POWER CONTROL LINK] unter [CEC] ist auf [FREIGEBEN] festgelegt. • [DisplayPort-VERSION] ist auf [1.2 MST] oder [1.4 MST] festgelegt. • [SCHNELLSTART] ist auf [FREIGEBEN] festgelegt. |
| Leuchtet gelb* ² (Standby-Modus mit Netzwerkverbindung) | <ul style="list-style-type: none"> • Wenn 20 Sekunden*³ vergangen sind, ohne dass die Bedingungen für das grüne Blinken erfüllt sind, wenn der Monitor die LAN-Verbindung erkennt und eine bestimmte Zeitspanne ohne Anliegen des ausgewählten Signals vergangen ist. |
| Blinkt gelb* ² (Standby-Modus) | <ul style="list-style-type: none"> • Wenn 3,5 Minuten vergangen sind, ohne dass die Bedingungen für das gelbe Blinken erfüllt sind, wenn eine bestimmte Zeit vergangen ist, ohne dass der Monitor die LAN-Verbindung erkennt und den Signaleingang ausgewählt hat. |
| Leuchtet rot | Schalten Sie den Monitor mit der Fernbedienung oder der Taste auf dem Monitor aus. |

*¹: Die Zeiteinstellung für den automatischen Energiesparmodus ist unter [STROMSPAREINST.] verfügbar.

*²: [ENERGIESPAREN] ist auf [FREIGEBEN] festgelegt.

*³: 90 Sekunden, wenn [EINGANG AUSW] auf [HDMI2] festgelegt ist, ohne dass ein HDMI-Kabel an den HDMI2-Anschluss angeschlossen wird.

3 Minuten, wenn [EINGANG AUSW] auf [USB-C] festgelegt ist.

■ Betrieb nach dem ersten Einschalten

Wenn Sie das Gerät zum ersten Mal einschalten, wird der Bildschirm für die Grundeinstellungen eingeblendet. Setzen Sie den Cursor auf [Start], indem Sie die Tasten ▲/▼ auf der Fernbedienung verwenden, und drücken Sie zum Starten die Taste SET. Konfigurieren Sie die Grundeinstellungen, z. B. die Sprache, Datum und Uhrzeit usw.

Ausschalten

1. Drücken Sie erneut die Netztaaste am Monitor oder die Taste **STANDBY** auf der Fernbedienung. Der Strom wird abgeschaltet. (Standby-Zustand)

Technische Daten

| Modell | PN-M652 | PN-P656 | PN-M552 | PN-P556 |
|-------------------------------------------------------------------------------------------------------------------|------------------------------------------------------------------------|--------------------------------------------------------|--------------------------------------------------------------------------|--------------------------------------------------------|
| Stromversorgung | 100–240 V Wechselstrom, 4,6 A–1,9 A, 50/60 Hz | 100–240 V Wechselstrom, 5,0 A–2,1 A, 50/60 Hz | 100–240 V Wechselstrom, 4,0 A–1,7 A, 50/60 Hz | 100–240 V Wechselstrom, 4,1 A–1,7 A, 50/60 Hz |
| Betriebstemperatur*1 | 0 °C bis 40 °C (32 °F bis 104 °F) | | | |
| Betriebsfeuchtigkeit | 20 %–80 % (nicht kondensierend) | | | |
| Betriebshöhe | 3000 m oder weniger | | | |
| Lagertemperatur | -20 °C bis 60 °C (-4 °F bis 140 °F) | | | |
| Lagerfeuchtigkeit | 10 % bis 80 % (nicht kondensierend) | | | |
| Leistungsaufnahme*2 (Max./Standby- Modus mit Netzwerkverbindung*3/ Standby-Modus*4/ ausgeschaltet) | 135 W (400 W/2,0 W/ 0,5 W/0,0 W) | 160 W (435 W/2,0 W/ 0,5 W/0,0 W) | 105 W (355 W/2,0 W/ 0,5 W/0,0 W) | 115 W (365 W/2,0 W/ 0,5 W/0,0 W) |
| Abmessungen (ohne hervorstehende Teile) Zoll (mm) | Ca. 57-1/4 (B) x 2-5/16 (T) x 32-3/4 (H) (1454,5 x 59,5 x 832,4) | | Ca. 48-5/8 (B) x 2-5/16 (T) x 27-15/16 (H) (1235,6 x 59,5 x 709,3) | |
| Gewicht lbs. (kg) | Ca. 57,3 (26,0) | | Ca. 45,2 (20,5) | |

| Modell | PN-M502 | PN-P506 | PN-M432 | PN-P436 |
|-------------------------------------------------------------------------------------------------------------------|---------------------------------------------------------------------|--------------------------------------------------------|-----------------------------------------------------------------|--------------------------------------------------------|
| Stromversorgung | 100–240 V Wechselstrom, 3,4 A–1,4 A, 50/60 Hz | 100–240 V Wechselstrom, 3,9 A–1,6 A, 50/60 Hz | 100–240 V Wechselstrom, 3,4 A–1,4 A, 50/60 Hz | 100–240 V Wechselstrom, 3,6 A–1,5 A, 50/60 Hz |
| Betriebstemperatur*1 | 0 °C bis 40 °C (32 °F bis 104 °F) | | | |
| Betriebsfeuchtigkeit | 20 %–80 % (nicht kondensierend) | | | |
| Betriebshöhe | 3000 m oder weniger | | | |
| Lagertemperatur | -20 °C bis 60 °C (-4 °F bis 140 °F) | | | |
| Lagerfeuchtigkeit | 10 % bis 80 % (nicht kondensierend) | | | |
| Leistungsaufnahme*2 (Max./Standby- Modus mit Netzwerkverbindung*3/ Standby-Modus*4/ ausgeschaltet) | 85 W (305 W/2,0 W/ 0,5 W/0,0 W) | 95 W (345 W/2,0 W/ 0,5 W/0,0 W) | 75 W (305 W/2,0 W/ 0,5 W/0,0 W) | 80 W (320 W/2,0 W/ 0,5 W/0,0 W) |
| Abmessungen (ohne hervorstehende Teile) Zoll (mm) | Ca. 44-3/16 (B) x 2-5/8 (T) x 25-3/8 (H) (1121,6 x 66,5 x 645,2) | | Ca. 38 (B) x 2-5/8 (T) x 21-15/16 (H) (965,0 x 66,5 x 557,2) | |
| Gewicht lbs. (kg) | Ca. 39,7 (18,0) | | Ca. 29,8 (13,5) | |

*1: Bei Verwendung des Monitors zusammen mit von SHARP empfohlener Zusatzausrüstung können sich die Temperaturbedingungen ändern. Überprüfen Sie in solchen Fällen die für die optionale Ausrüstung angegebenen Temperaturbedingungen.

*2: Werkseinstellung. (Wenn kein optionales Zubehör angeschlossen ist.)

*3: Wenn kein optionales Zubehör angeschlossen ist. Zeit bis zur Aktivierung des Energiesparmodus: 20 s

Zeit bis zur Aktivierung des Energiesparmodus, nur wenn als Eingang USB-C genutzt wird: 3 min

*4: Wenn kein optionales Zubehör angeschlossen ist. Zeit bis zur Aktivierung des Energiesparmodus: 3,5 min

Im Rahmen unserer Politik der kontinuierlichen Verbesserung behält sich SHARP das Recht vor, ohne vorherige Ankündigung Design- und Spezifikationsänderungen zur Produktverbesserung vorzunehmen. Bei den angegebenen Leistungsdaten handelt es sich um Nominalwerte der produzierten Geräte. Bei einzelnen Geräten kann es zu geringfügigen Abweichungen von diesen Werten kommen.

Marken und Softwarelizenzen

DisplayPort™ und das DisplayPort™-Logo sind Marken der Video Electronics Standards Association (VESA®) in den USA und anderen Ländern.

MultiSync ist eine Marke oder eingetragene Marke der Sharp NEC Display Solutions, Ltd. in Japan und anderen Ländern.

Die Begriffe „HDMI“ und „HDMI High-Definition Multimedia Interface“, die HDMI-Handelsaufmachung und die HDMI-Logos sind Marken oder eingetragene Marken der HDMI Licensing Administrator, Inc.

Alle anderen Marken und Produktbezeichnungen sind Marken oder eingetragene Marken der jeweiligen Eigentümer.

Vorsichtsmaßnahmen bei der Montage (für SHARP-Händler und Servicetechniker)

Bitte lesen Sie vor der Montage sorgfältig den Abschnitt „Sicherheitsvorkehrungen und Pflege“ durch.

Die Montage des Monitors erfordert Fachwissen, und die Arbeiten müssen sorgfältig und gemäß diesem Abschnitt von einem geschulten Servicetechniker durchgeführt werden.

Bei der Montage an einer Wand oder Decke ist Folgendes zu beachten:

- Wir empfehlen Montageadapter, die der Norm UL1678 für Nordamerika entsprechen.
- Ausführliche Hinweise finden Sie in der Anleitung, die der Halterung beiliegt.

Wir empfehlen dringend, die unten gezeigten Schrauben zu verwenden.

Wenn Sie längere Schrauben als unten angegeben verwenden, prüfen Sie die Tiefe der Bohrung.

- Die Tragkraft der Wand, an der dieser Monitor und die Halterung angebracht werden, muss mindestens das Vierfache des Monitorgewichts betragen. Die Installationsmethode muss sich für das Material und den Wandaufbau eignen.
- Verwenden Sie keinen Schlagschrauber.
- Stellen Sie nach der Montage sorgfältig sicher, dass der Monitor sicher sitzt und sich nicht von der Wand oder Halterung lösen kann.

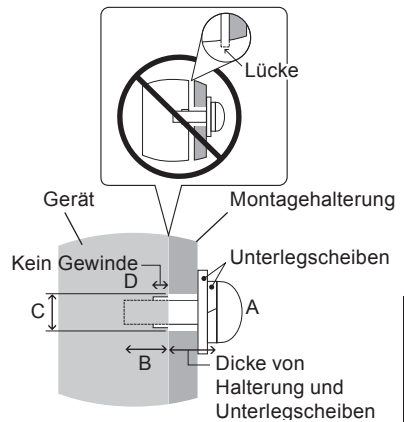

| Modell | Schraubengröße | | Bohrung in der Halterung (C) | Kein Gewinde (D) | Empfohlenes Anzugsdrehmoment | |
|--------------------|-----------------|----------------------------|---------------------------------|---------------------|------------------------------|--|
| | (A) | (B) | | | | |
| PN-M432 PN-P436 | M6 (4 Stück) | 10–12 mm (3/8-1/2 Zoll) | ≤ Ø 8,5 mm (5/16 Zoll) | 4 mm (3/16 Zoll) | 390–670 N•cm | |
| PN-M502 PN-P506 | | | | 2 mm (1/16 Zoll) | | |
| PN-M552 PN-P556 | | | | | | |
| PN-M652 PN-P656 | | | | | | |

■Anbringung des Montagezubehörs

Achten Sie darauf, dass Sie den Monitor beim Anbringen des Zubehörs nicht kippen.

1. Montagezubehör anbringen

Achten Sie darauf, dass Sie den Monitor beim Anbringen des Zubehörs nicht kippen.

Montageadapter (M6)

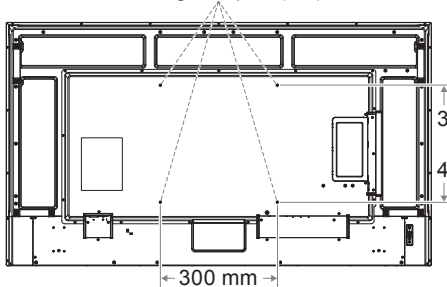

300 mm (PN-M432/PN-P436/PN-M502/
PN-P506/PN-M552/PN-P556)
400 mm (PN-M652/PN-P656)

(PN-M432/PN-P436/PN-M502/PN-P506/PN-M552/PN-P556)
400 mm (PN-M652/PN-P656)

Montagezubehör kann an den Monitor angebracht werden, wenn dieser mit der Vorderseite nach unten liegt. Bevor Sie den Monitor mit der Vorderseite nach unten ablegen, legen Sie stets ein weiches Tuch auf den Tisch, z. B. eine Decke, die größer als der Monitor ist. So vermeiden Sie Kratzer auf dem LCD-Panel. Stellen Sie sicher, dass sich nichts auf dem Tisch befindet, was den Monitor beschädigen kann.

- TIPP:**
- Legen Sie den Monitor vor der Montage mit dem Bildschirm nach unten auf eine ebene Fläche, die größer als der Bildschirm ist. Nutzen Sie einen stabilen Tisch, der das Gewicht des Monitors sicher tragen kann.
 - Bevor Sie den Monitor bei der Installation des Standfußes oder von Montagezubehör mit der Vorderseite nach unten ablegen, legen Sie stets ein weiches Tuch auf den Tisch, z. B. eine Decke, die größer als der Monitor ist. So vermeiden Sie Kratzer auf dem LCD-Panel.

■Befestigen eines Sicherungskabels

TIPP: Üben Sie beim Aufstellen keinen Druck auf die LCD-Bildschirmoberfläche aus. Der Monitor darf an keiner Stelle gedrückt oder geschoben werden. Lehnen Sie sich nicht auf den Monitor. Dies kann zu Verformungen oder Beschädigungen des Monitors führen.

Griffe für Sicherungskabel

Befestigen Sie das Sicherungskabel an den Griffen, wie in der Abbildung unten gezeigt.

Sicherungskabel (Querformat)

Sicherungskabel (Hochformat)
Nur PN-M652, PN-P656

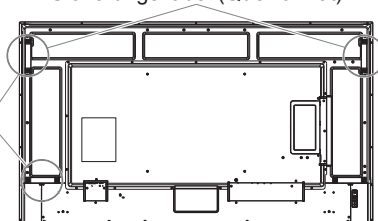

■ Anbringen eines optionalen Standfußes

Befolgen Sie zur Installation die dem Standfuß beiliegenden Anweisungen. Verwenden Sie ausschließlich die vom Hersteller empfohlenen Vorrichtungen.

| Modellname | Optionaler Standfuß |
|----------------------------------------------------|--------------------------------------------------------------------------|
| PN-M432/PN-P436/PN-M502 PN-P506/PN-M552/PN-P556 | ST-43M (Schrauben werden mitgeliefert) |
| PN-M652/PN-P656 | ST-65M (Rändelschrauben, Klemmen und Fußhalterungen werden mitgeliefert) |

- TIPP:**
- Verwenden Sie das Montagezubehör, das dem optionalen Standfuß beiliegt. Montieren Sie den Fuß so, dass die langen Enden der Standflächen nach vorne zeigen.
 - Der Monitor kann mit dem Standfuß nur im Querformat verwendet werden.
 - Diese Monitorfüße sind in Australien und Neuseeland nicht verfügbar.

ST-43M

PN-M432, PN-M502, PN-M552, PN-P436, PN-P506, PN-P556

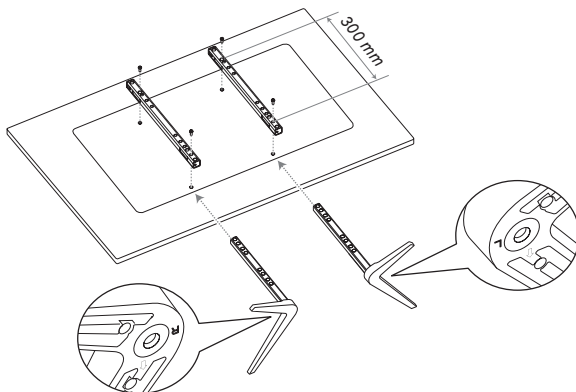

Höheneinstellung

1. Die Linien auf der Tragsäule dienen zum Einstellen der Höhe (Abbildung 1). Stellen Sie das Profil auf die Linien ein.
2. Fixieren Sie die Tragsäule mit den beigelegten Schrauben im Profil. Drehen Sie die Schrauben in die beiden Schraubenbohrungen im Profil ein (Abbildung 2).



Abbildung 1



Abbildung 2

ST-65M

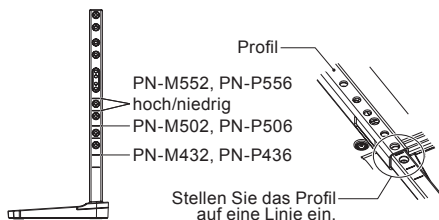
PN-M652, PN-P656

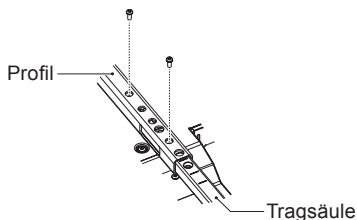
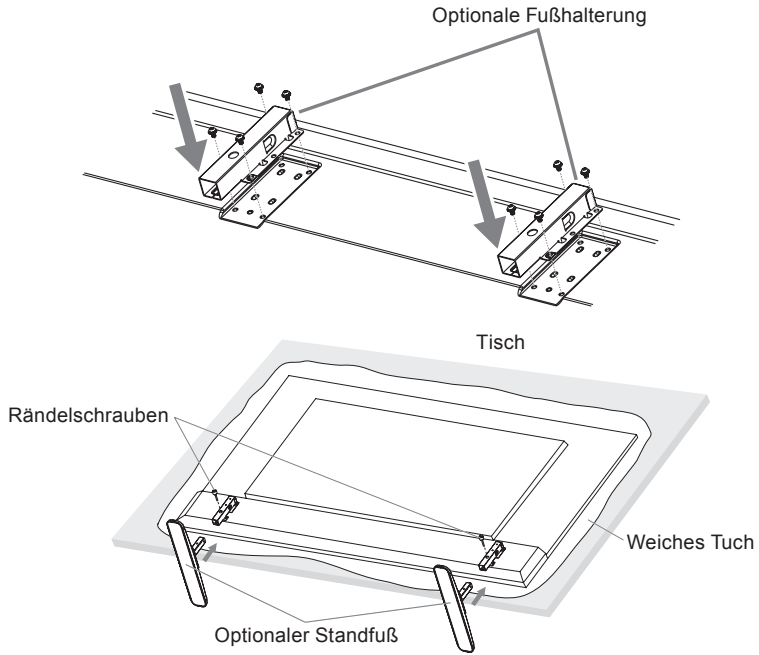

| | | | |
|---------|--------------------------------------------------------|---------|--------------------------------|
| ١٤..... | التوصيلات..... | ١..... | عزيزي عميل SHARP..... |
| ١٥..... | تشغيل/إيقاف تشغيل الطاقة..... | ١..... | معلومات مهمة..... |
| ١٧..... | المواصفات..... | ٩..... | احتياطات التثبيت..... |
| ١٨..... | العلامات التجارية وترخيصات البرامج..... | ١٣..... | المكونات المرفقة..... |
| ١٩..... | احتياطات التثبيت (لتجار SHARP ومهندسي الصيانة)..... | ١٣..... | تحضير جهاز التحكم عن بُعد..... |

يمكن تنزيل أدلة التشغيل من الموقع التالي:

(US) <https://www.sharpusa.com/>

(Europe) <https://www.sharpeddisplays.eu>

(الموقع العالمي) https://www.sharp-nec-displays.com/dl/en/dp_manual/index.html

(يتطلب برنامج Adobe Acrobat Reader عرض الأدلة).

• يمكن تنزيل برنامج Information Display Downloader أيضًا من موقع SHARP التالي.

(US) <https://business.sharpusa.com/product-downloads>

(Europe/Asia/Pacific) <https://www.sharp.eu/download-centre>

عند تثبيت Information Display Downloader، يمكنك التحقق من أحدث إصدارات البرامج وأحدث البرامج

الثابتة وتنزيلها.

لتثبيت البرنامج، راجع الدليل لكل برنامج.

يمكن تنزيل أحدث البرامج الثابتة باستخدام Information Display Downloader.

عزيزي عميل SHARP

نشكرك على شرائك منتج SHARP LCD. لضمان السلامة وسنوات عديدة من التشغيل الخالي من المشكلات لمنتجك، يُرجى قراءة احتياطات السلامة والصيانة بعناية قبل استخدام هذا المنتج.

معلومات مهمة

للحفاظ على الامتثال للوائح توجيه التوافق الكهرومغناطيسي، استخدم كبلات مغطاة للتوصيل بالأطراف التالية: محطة إدخال HDMI، محطة إدخال DisplayPort، منفذ طرف USB من النوع 1C (تحميل)، منفذ طرف USB من النوع 2C (تنزيل)، محطة إدخال RS-232C. استخدم الكابلات المغطاة ذات القلب الحديدي للتوصيل بالأطراف التالية: منفذ USB من النوع A.

تحذير:

يجب توصيل الجهاز الذي يشمل هيكلًا من الفئة I بمنفذ مقبس رئيسي مع وصلة تأريض وقائية.

معلومات حول التخلص من هذا الجهاز وبطارياته
إذا كنت ترغب في التخلص من هذه المعدات، فلا تستخدم سلة النفايات العادية، ولا تضعها في المدفأة!
يجب دائمًا جمع المعدات الكهربائية والإلكترونية والبطاريات المستعملة ومعالجتها بشكل منفصل وفقًا للقانون المحلي.
يعزز التجميع المنفصل للمعالجة الصديقة للبيئة وإعادة تدوير المواد وتقليل التخلص النهائي من النفايات. يمكن أن يكون التخلص غير السليم ضارًا بصحة الإنسان والبيئة بسبب بعض المواد! خذ المعدات المستعملة إلى منشأة تجميع محلية، عادة ما تكون تابعة للبلدية، حيثما كان ذلك متاحًا.
يحتوي هذا الجهاز على بطارية لا يمكن للمستخدم إزالتها لتبديل البطارية، يرجى الاتصال بالموزع الخاص بك.
إذا كنت في شك بشأن التخلص من الجهاز، فاتصل بالسلطات المحلية أو الوكيل واسأل عن الطريقة الصحيحة للتخلص منه.



تم تصميم هذا المنتج للاستخدام التجاري فقط وبالتالي فهو يقع خارج نطاق لائحة (الاتحاد الأوروبي) ٨٢٦/٢٠٢٣ التي تحدد متطلبات التصميم البيئي لوضع إيقاف التشغيل ووضع الاستعداد واستهلاك الطاقة في وضع الاستعداد الشبكي. لا توصي شركة Sharp باستخدام المنتج للاستخدام المنزلي ولن تتحمل أي مسؤولية عن مثل هذا الاستخدام.

ملاحظة:



- (١) لا يجوز إعادة طباعة محتويات هذا الدليل جزئياً أو كلياً دون الحصول على إذن بذلك.
- (٢) محتويات هذا الدليل عرضة للتغيير دون إشعار.
- (٣) تم بذل عناية كبيرة في إعداد هذا الدليل؛ ومع ذلك، في حالة ملاحظة أي نقاط مشكوك فيها أو أخطاء أو سهو، يُرجى الاتصال بنا.
- (٤) الصورة الموضحة في هذا الدليل هي صورة إرشادية فقط. إذا كان هناك تناقض بين الصورة والمنتج الفعلي، فيتم الاحتكام إلى المنتج الفعلي.
- (٥) بخلاف ما تنص عليه المادتين (٣) و (٤)، لن نتحمل مسؤولية عن أي مطالبات تتعلق بخسارة الأرباح أو أية أمور أخرى يُعتقد أنها قد تنتج عن استخدام هذا الجهاز.
- (٦) يتم توزيع هذا الدليل في جميع المناطق، لذا قد يحتوي على أوصاف ذات صلة ببلدان أخرى.

احتياطات السلامة والصيانة



للحصول على الأداء الأمثل، يُرجى ملاحظة ما يلي
عند إعداد شاشة LCD الملونة واستخدامها:

حول الرموز

لضمان الاستخدام الآمن والسليم للمنتج، يستخدم هذا الدليل عدداً من الرموز لمنع تعرضك للإصابة أو إصابة الآخرين، فضلاً عن إتلاف الممتلكات. وفيما يلي وصف هذه الرموز ومعانيها. تأكد من فهمها جيداً قبل قراءة هذا الدليل.

| | | |
|------------------------------------------------------------------------------------------------------------------------|------------------------------------------------------------------------------------|-------|
| قد يؤدي عدم الانتباه إلى هذا الرمز والتعامل مع المنتج بطريقة غير صحيحة إلى وقوع حوادث تؤدي إلى إصابات خطيرة أو الوفاة. |  | تحذير |
| قد يؤدي عدم الانتباه إلى هذا الرمز والتعامل مع المنتج بطريقة غير صحيحة إلى إصابة شخصية أو إتلاف الممتلكات المحيطة. |  | تنبيه |





أمثلة على الرموز

| | |
|------------------------------------|--------------------------------------------------------------------------------------|
| يشير هذا الرمز إلى تنبيه أو تحذير. |  |
| يشير هذا الرمز إلى فعل محظور. |  |
| يشير هذا الرمز إلى فعل إلزامي. |  |

تحذير !

| | |
|--------------------------------------------------------------------------------------------------------------------------------------------------------------------------------------------------------------------------------------------------------------------------------------------------------------------------------------------------------------------------------------------------------------------------------------------------------------------------------------------------------------------------------|----------------------------------------------------------------------------------------------------------------------|
| <p>افصل سلك الطاقة في حالة حدوث عطل في المنتج. في حالة انبعاث دخان أو روائح أو أصوات غريبة من المنتج، أو في حالة سقوط المنتج أو كسر الخزانة، قم بإيقاف تشغيل المنتج، ثم افصل سلك الطاقة عن مأخذ الطاقة. اتصل بالوكيل الخاص بك لإجراء الإصلاحات. لا تحاول أبدًا إصلاح المنتج بنفسك، فهذا أمر خطير.</p> |  <p>افصل سلك الطاقة</p> |
| <p>لا تفتح خزانة المنتج أو تزيلها. لا تقم بتفكيك المنتج. هناك مناطق عالية الجهد في المنتج. قد يؤدي فتح أو إزالة أغطية المنتج أو تعديل المنتج إلى تعريضك لصدمة كهربائية أو حريق أو مخاطر أخرى. يُرجى الرجوع إلى موظفي الخدمة المؤهلين عند إجراء الصيانة.</p> |  <p>لا تقم بتعديل</p> |
| <p>لا تستخدم المنتج إذا كان به ضرر هيكلية. إذا لاحظت أي ضرر هيكلية مثل الشقوق أو الاهتزاز غير الطبيعي، فيُرجى الرجوع إلى موظفي الخدمة المؤهلين لإجراء الصيانة. في حالة استخدام المنتج في هذه الحالة، فقد يسقط المنتج أو يتسبب في إصابة شخصية.</p> |  <p>محظور</p> |
| <p>التعامل مع سلك الطاقة.</p> | |
| <p>لا تخدمس السلك أو تعذله. • لا تقم بوضع أشياء ثقيلة على السلك. • تجذب تحميل وزن المنتج على السلك. • لا تقم بتغطية السلك بسجادة أو ما شابه ذلك. • لا تقم بثني أو لف أو سحب السلك بقوة مفرطة. • لا تعرض السلك للحرارة. تعامل مع سلك الطاقة بحذر. قد يؤدي إتلاف السلك إلى نشوب حريق أو حدوث صدمة كهربائية. إذا تعرض السلك للتلف (انكشاف الأسلاك الأساسية، انقطاع الأسلاك، وما إلى ذلك)، فقم بإيقاف تشغيل طاقة المنتج، ثم افصل سلك الطاقة عن مأخذ الطاقة، واطلب من الوكيل الخاص بك استبداله.</p> |  <p>محظور</p> |
| <p>لا تلمس قابس الطاقة إذا سمعت صوت الرعد. قد يؤدي القيام بذلك إلى حدوث صدمة كهربائية.</p> |  <p>لا تلمس</p> |
| <p>لا تقم بتوصيل سلك الطاقة أو فصله بأيدي مبللة. قد يسبب حدوث صدمة كهربائية.</p> |  <p>لا تلمسه بأيدي مبللة</p> |

⚠️ تحذير

| | |
|---------------------------------------------------------------------------------------------------------------------------------------------------------------------------------------------------------------------------------------------------------------------------------------------------------------------------------------------------------------------------------------------------------------------------------------------------------------------------------------------------------------------------------------------------------------------------------------------------------------------------------------------------------------------------------------------------------------------------------------------------------------------------------------------------------------------------------------------------------------------------------------------------------------------------------------------------------------------------------------------------------------------------------------------------------------------------------------------------------------------------------------------------------------------------------------------------------------------------------------------------------------------------------------------------------------------------------------------------------------------------------------------------------------------------------------------------------------------------------------------------------------------------------------------------------|----------------------------------------------------------------------------------------------------------------|
| <p>يُرجى استخدام سلك الطاقة المرفق مع هذا المنتج. لا تتجاوز جهد إمداد الطاقة المحدد للمنتج حيث تم تثبيته. قد يؤدي القيام بذلك إلى نشوب حريق أو حدوث صدمة كهربائية. يُرجى الرجوع إلى المعلومات المتعلقة بجهد إمداد الطاقة في المواصفات.</p> <p>إذا لم يكن هذا المنتج مزوداً بسلك الكهرباء، فاتصل بنا. في جميع الحالات الأخرى، يُرجى استخدام سلك الطاقة بنوع القابس الذي ينطبق مع مقبس الطاقة الذي يوجد به المنتج. يتوافق سلك الطاقة المتوافق مع جهد التيار المتردد لمآخذ الطاقة وقد تمت الموافقة عليه ويتوافق مع معايير السلامة في بلد الشراء.</p> |  مطلوب |
| <p>إن هذا الجهاز مصمم للاستخدام في حالة توصيل سلك الطاقة بالأرض. قد يؤدي عدم توصيل سلك الطاقة بالأرض إلى حدوث صدمة كهربائية. يُرجى التأكد من توصيل سلك الطاقة بمقبس الحائط مباشرةً، وتأريضه بشكل مناسب. لا تستخدم محول مقبس ذو ٢ دبوس.</p> |  يجب أن تكون موزونة |
| <p>للتثبيت الصحيح، يوصى بشدة بالاستعانة بفني صيانة مدرب. إن عدم اتباع إجراءات التثبيت القياسية قد يؤدي إلى تلف المنتج أو إصابة المستخدم أو المثبت.</p> |  مطلوب |
| <p>يُرجى تثبيت المنتج وفقاً للمعلومات التالية.</p> <p>لا يمكن استخدام هذا المنتج أو تثبيته بدون حامل الطاولة العلوي أو ملحقات التثبيت الأخرى المرفقة للدعم. عند نقل المنتج أو تحريكه أو تركيبه، يُرجى استخدام أكبر عدد ممكن من الأشخاص (اثنان على الأقل) حسب الضرورة لتتمكن من رفع المنتج بكلا المقيضين دون التسبب في حدوث إصابة شخصية أو تلف المنتج.</p> <ul style="list-style-type: none"> • PN-M652، و PN-P656: لا تستخدم هذا المنتج على الأرض مع حامل الطاولة العلوي. يُرجى استخدام هذا المنتج على طاولة أو مع ملحقات تثبيت مرفق للدعم. <p>يُرجى الرجوع إلى التعليمات المرفقة مع معدات التثبيت الاختيارية للحصول على معلومات مفصلة حول التثبيت أو الإزالة.</p> <p>لا تقم بتغطية فتحات التهوية الموجودة بالمنتج. قد يؤدي التثبيت غير الصحيح للمنتج إلى تلف المنتج أو التعرض لصدمة كهربائية أو نشوب حريق.</p> <p>لا تقم بتثبيت المنتج في الأماكن التالية:</p> <ul style="list-style-type: none"> • الأماكن سيئة التهوية. • بالقرب من المبرد، أو مصادر الحرارة الأخرى، أو في ضوء الشمس المباشر. • مناطق الاهتزاز المستمر. • المناطق الرطبة، أو المترية، أو المليئة بالبخار، أو الزيتية. • بيئة توجد فيها غازات مسببة للتآكل (ثاني أكسيد الكبريت، كبريتيد الهيدروجين، ثاني أكسيد النيتروجين، الكلور، الأمونيا، الأوزون، وما غير ذلك). • في الأماكن الخارجية. • البيئات ذات درجة الحرارة العالية حيث تتغير الرطوبة بسرعة ومن المرجح أن يحدث التكثيف. • سقف أو حائط غير قوي بما يكفي لدعم المنتج وملحقات التثبيت. <p>لا تقم بتركيب المنتج رأساً على عقب.</p> |  مطلوب |
| <p>منع الانقلاب والسقوط عند حدوث الزلازل أو الصدمات الأخرى.</p> <p>لمنع الإصابة الشخصية أو تلف المنتج بسبب الانقلاب بسبب الزلازل أو الصدمات الأخرى، تأكد من تثبيت المنتج في مكان مستقر واتخذ التدابير اللازمة لمنع السقوط.</p> <p>تهدف التدابير المتخذة لمنع السقوط والانقلاب إلى تقليل خطر الإصابة، ولكنها قد لا تضمن الفعالية ضد جميع الزلازل.</p> |  مطلوب |

تحذير !

PN-M652, PN-P656

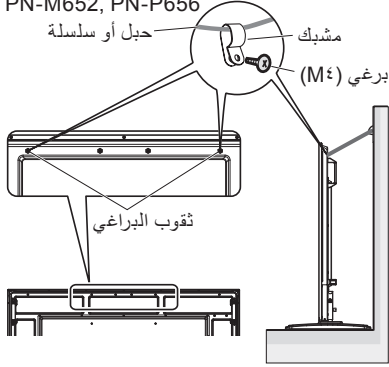

قد ينقلب المنتج مما يسبب إصابة شخصية.

- عند استخدام المنتج مع حامل الطاولة العلوي الاختياري، فيجب ربط المنتج في الحائط باستخدام سلكًا أو سلسلة يمكنها تحمل وزن المنتج تجنّبًا لسقوطه.
- بناءً على حامل الطاولة العلوي المستخدم، يكون الحامل مزودًا بهيكل يمنع الانقلاب.
- يُرجى الرجوع إلى دليل استخدام حامل الطاولة العلوي.
- تأكد من إزالة الحبل أو السلسلة من الحائط قبل نقل المنتج لتجنب حدوث إصابة شخصية أو تلف المنتج.

قد يسقط المنتج مما يسبب إصابة شخصية.

- لا تحاول تعليق المنتج باستخدام سلك الأمان التثبيت.
- يُرجى تثبيت المنتج في منطقة على الحائط أو السقف قوية بما يكفي لتحمل وزن المنتج.
- قم بإعداد المنتج باستخدام ملحقات التثبيت، مثل الخطاف أو البراغي ذات العروة أو أجزاء التثبيت، ثم قم بتأمين المنتج باستخدام سلك أمان. لا ينبغي أن يكون سلك الأمان مشدودًا.
- يُرجى التأكد من أن ملحقات التثبيت قوية بما يكفي لدعم وزن المنتج وحجمه قبل تثبيته.

خطر الاستقرار.

قد يسقط المنتج، مما قد يؤدي إلى إصابة شخصية خطيرة أو الوفاة. لتجنب الإصابة، يجب تثبيت هذا المنتج بشكل آمن على الأرضية/الحائط وفقًا لتعليمات التثبيت.

يمكن تجنب العديد من الإصابات، خاصة تلك التي تصيب الأطفال، من خلال اتخاذ الاحتياطات البسيطة مثل:

- استخدم دائمًا الحوامل أو طرق التركيب الموصى بها من قبل الشركة المصنّعة للمنتج.
- استخدم دائمًا الأثاث الذي يمكنه دعم المنتج بأمان.
- تأكد دائمًا من عدم تجاوز المنتج لحافة الأثاث الداعم.
- قم دائمًا بتثقيف الأطفال حول مخاطر التسلق على الأثاث للوصول إلى المنتج أو أدوات التحكم الخاصة به.
- قم دائمًا بتوجيه الأسلاك والكابلات المتصلة بمنتجك بحيث لا يمكن التعثر بها أو سحبها أو الإمساك بها.
- لا تضع المنتج في مكان غير مستقر أبدًا.



مطلوب

تحذير

| | |
|-----------------------------------------------------------------------------------------------------------------------------------------------------------------------------------------------------------------------------------------------------------------------------------------------------------------------------------------------------------------------------------------------------------------------------------------------------------------------------------------------------------------------------------------------|------------------------------------------------------------------------------------------------------------|
| <ul style="list-style-type: none"> • لا تضع المنتج أبدًا على أثاث طويل (على سبيل المثال، الخزائن أو مكتبات الكتب) دون تثبيت الأثاث والمنتج على دعامة مناسبة. • لا تضع المنتج أبدًا على قطعة قماش أو مواد أخرى قد تكون موجودة بين المنتج والأثاث الداعم. • لا تضع أبدًا أي أشياء قد تشجع الأطفال على التسلق، مثل الألعاب وأجهزة التحكم عن بُعد، على الجزء العلوي من المنتج أو الأثاث الذي يوضع عليه المنتج. <p>إذا كان من المقرر الاحتفاظ بالمنتج الحالي ونقله، فيجب تطبيق نفس الاعتبارات المذكورة أعلاه.</p> |  مطلوب |
| <p>لا تضع هذا المنتج على عربة أو حامل أو طاولة مائلة أو غير مستقرة. قد يؤدي القيام بذلك إلى السقوط أو الانقلاب والتسبب في إصابة شخصية.</p> |  محظور |
| <p>لا تقم بإدخال أي نوع من الأشياء في فتحات الخزانة. قد يؤدي ذلك إلى حدوث صدمة كهربائية أو حريق أو فشل المنتج. احتفظ بالأشياء بعيدًا عن متناول الأطفال والرضع.</p> <p>إذا دخلت أي أشياء إلى فتحة الخزانة، فقم بإيقاف تشغيل طاقة المنتج، ثم افصل سلك الطاقة عن مأخذ الطاقة. اتصل بالوكيل الخاص بك لإجراء الإصلاحات.</p> |  محظور |
| <p>لا تسكب أي سوائل داخل الخزانة أو تستخدم منتجك بالقرب من الماء.</p> <p>قم على الفور بإيقاف تشغيل الطاقة وفصل المنتج من مأخذ الحائط، ثم يرجى الرجوع إلى موظفي الخدمة المؤهلين لإجراء الصيانة. قد يسبب حدوث صدمة كهربائية أو نشوب حريق.</p> <p>لا تقم بتركيب المنتج تحت المعدات التي تقوم بتصريف المياه، مثل مكيفات الهواء.</p> |  لا تبلل الجهاز |
| <p>لا تستخدم باخاخات الغاز القابلة للاشتعال لإزالة الغبار عند تنظيف المنتج. قد يؤدي ذلك إلى نشوب حريق.</p> |  محظور |
| <p>قم بربط لوحة الاختيار بشكل آمن.</p> <p>تأكد من أن لوحة الاختيار تم تثبيتها جيدًا، باستخدام مسامير أصلية لمنع سقوط لوحة الاختيار خارج الجهاز. قد يعرضك سقوط لوحة الاختيار للخطر.</p> |  مطلوب |
| <p>يجب ألا يكون استخدام المنتج مصحوبًا بمخاطر مميتة أو مخاطر يمكن أن تؤدي مباشرة إلى الوفاة أو الإصابة الشخصية أو الأضرار المادية الجسيمة أو غيرها من خسائر، بما في ذلك مراقبة التفاعل النووي في المنشأة النووية، ونظام دعم الحياة الطبية، والتحكم في إطلاق الصواريخ في نظام الأسلحة.</p> |  محظور |

تنبيه

التعامل مع سلك الطاقة.

يجب تثبيت الشاشة بالقرب من منفذ طاقة يمكن الوصول إليه بسهولة.



مطلوب

عند توصيل سلك الطاقة بطرف إدخال التيار المتردد الخاص بالمنتج، تأكد من إدخال الموصل بشكل كامل وثابت.

قد يتسبب التوصيل غير المكتمل لسلك الطاقة في ارتفاع درجة حرارة القابس؛ فهو يسمح للغبار بالوصول إلى وصلة القابس، مما قد يؤدي إلى نشوب حريق. قد يؤدي لمس سنون القابس الذي تم إدخاله جزئيًا إلى حدوث صدمة كهربائية. إذا تم توفير مشبك كابل وبرغي مع المنتج، فاربط سلك الطاقة بالمنتج من خلال تثبيتهما لمنع التوصيل غير المحكم.



مطلوب

التعامل مع سلك الطاقة باتباع ما يلي لتجنب نشوب حريق أو صدمة كهربائية.

- عند توصيل سلك الطاقة أو فصله، اسحب سلك الطاقة للخارج من خلال لإمساك بمقبسه.
- أفضل سلك الطاقة عن مقبس الطاقة قبل تنظيف المنتج أو عدد عدم التخطيط لاستخدام المنتج لفترة طويلة.
- عندما يكون سلك الطاقة أو القابس ساخنًا أو تالفًا، افصل سلك الطاقة عن مأخذ الطاقة، واتصل بأحد أفراد الخدمة المؤهلين.



مطلوب

قم بإزالة الغبار من سلك الطاقة بانتظام باستخدام قطعة قماش ناعمة وجافة.



مطلوب

قبل نقل المنتج، تأكد من إيقاف تشغيل طاقة المنتج، ثم افصل سلك الطاقة من مأخذ الطاقة وتأكد من فصل جميع الكابلات التي تربط المنتج بالأجهزة الأخرى.



مطلوب

لا توصل سلك طاقة بتوصيلة كهربائية. قد تؤدي إضافة سلك تمديد إلى نشوب حريق نتيجة ارتفاع درجة الحرارة.



محظور

تجنب ربط سلك الطاقة وكابل USB. قد يحبس الحرارة ويسبب حريقًا.



محظور

لا تقم بالاتصال بشبكة LAN ذات الجهد الزائد. عند استخدام كبل LAN، لا تقم بالتوصيل بجهاز طرفي مزود بأسلاك قد تحتوي على جهد زائد. قد يتسبب الجهد الزائد في طرف LAN في حدوث صدمة كهربائية.



محظور

لا تتسلق على الطاولة التي تم تثبيت المنتج عليها. لا تقم بتثبيت المنتج على طاولة ذات عجلات إذا لم يتم قفل العجلات الموجودة على الطاولة بشكل صحيح. قد يسقط المنتج مما يؤدي إلى تلفه أو حدوث إصابة شخصية.







محظور

تنبيه

| | |
|---------------------------------------------------------------------------------------------------------------------------------------------------------------------------------------------------------------------------------------------------------------------------------------------------------------------------------------------------------------------------------------------------------------------------------------------------------------------------------------------------------------------------------------------------------------------------------------------------------------------------------------------------------------------------------------------------------------------------------------------------------------------------------------------------------------------------------------------------------------------------------------------------------------------------------------------------------------------------------------------------------------------------------------------------------------------------------------------------------------------------------------------------------------------------------------------------------------------------------------------------------------------------------------------------------------------------------------------------------------------------------------------------------------------------------------------------------------------------------------------------------------|-----------------------------------------------------------------------------------------------------|
| <p>تركيب وإزالة وضبط ارتفاع حامل الطاولة العلوي.</p> <ul style="list-style-type: none"> • عند تركيب حامل الطاولة العلوي، تعامل مع الوحدة بحذر لتجنب ضغط أصابعك. • قد يؤدي تركيب المنتج على ارتفاع خاطئ إلى انقلابه. • يُرجى تثبيت المنتج على الارتفاع المناسب لمنع الإصابة الشخصية أو تلف المنتج. |  مطلوب |
| <p>لا تدفع المنتج أو تتسلق عليه. لا تمسك المنتج أو تثبته به. تجنب حك المنتج أو تضغط عليه بأشياء صلبة. قد يسقط المنتج مما يؤدي إلى تلفه أو حدوث إصابة شخصية.</p> |  محظور |
| <p>تجنب خبط الشاشة أو اصطدامها.</p> <p>لا تضغط على الشاشة بشيء مذب.</p> <p>يمكن أن يسبب أضرارًا جسيمة للمنتج أو حدوث إصابة شخصية.</p> |  محظور |
| <p>قد يؤدي الاستخدام غير الصحيح للبطاريات إلى حدوث تسربات أو انفجار.</p> <ul style="list-style-type: none"> • استخدم البطاريات المحددة فقط. • قم بإدخال البطاريات التي تتطابق مع علامتي (+) و (-) على كل بطارية مع علامتي (+) و (-) الموجودتين في حجرة البطارية. • لا تخلط بطاريات من علامات تجارية مختلفة. • لا تجمع بين البطاريات الجديدة والقديمة. يمكن أن يؤدي هذا إلى تقصير عُمر البطارية أو التسبب في تسرب السائل من البطاريات. • قم بإزالة البطاريات الفارغة على الفور لمنع تسرب حمض البطارية إلى حجرة البطارية. • إذا تعرضت بشرتك أو ملابسك لسائل البطارية الذي تم تسريبه، فقم بشطفها جيدًا في الحال. • إذا دخل في عينيك، فقم بغسلها جيدًا بدلًا من فركها واطلب تلقي علاج طبي على الفور. قد يسبب سائل البطارية الذي تم تسريبه ودخل في عينيك أو وصل إلى ملابسك في حدوث تهيج للجلد أو أذى لعينيك. • إذا لم تستخدم وحدة التحكم عن بُعد لمدة طويلة، فقم بإزالة البطاريات. • كما أن ترك البطارية في بيئة درجة حرارتها مرتفعة، أو تعرض البطارية لضغط هواء منخفض جدًا، قد يؤدي إلى وقوع انفجار أو تسرب سائل أو غاز قابل للاشتعال. • تخلص من البطاريات الفارغة بشكل صحيح. إن طريقة التخلص من البطارية بحرقها أو وضعها في مياه أو فرن ساخن، أو سحقها أو قطعها ميكانيكيًا أو إجراء تعديل عليها قد تؤدي إلى وقوع انفجار. • تجنب تقصير دائرة البطاريات. • لا تقم بشحن البطاريات. البطاريات المُقدمة غير قابلة لإعادة الشحن. • اتصل بالوكيل أو السلطات المحلية عند التخلص من البطاريات. |  مطلوب |
| <p>لا تلمس أجزاء المنتج التي تصبح ساخنة لفترات طويلة من الزمن. قد يؤدي القيام بذلك إلى التعرض لحروق تسببها درجة الحرارة المنخفضة.</p> |  محظور |

تنبيه

| | |
|---------------------------------------------------------------------------------------------------------------------------------------------------------------------------------------------------------------------------------------------------------------------------------------------------------------------------------------------------------------------------------------------------------------------------------------------------------|---------------------------------------------------------------------------------------------|
| <p>مناسب لأغراض الترفيه في البيئات المضيئة الخاضعة للرقابة، لتجنب الانعكاسات المزعجة من الشاشة.</p> |  مطلوب |
| <p>نوصي بتنظيف فتحات التهوية من خلال مسحها مرة واحدة على الأقل شهرياً. لأن عدم الالتزام بذلك قد يؤدي إلى نشوب حريق أو حدوث صدمة كهربائية تلف بالمنتج.</p> |  مطلوب |
| <p>لضمان موثوقية المنتج، يُرجى تنظيف فتحة التهوية الموجودة في الجانب الخلفي للخزانة مرة واحدة على الأقل في السنة لإزالة الأوساخ والغبار. لأن عدم الالتزام بذلك قد يؤدي إلى نشوب حريق أو حدوث صدمة كهربائية تلف بالمنتج.</p> |  مطلوب |
| <p>تجنب الأماكن ذات درجات الحرارة والرطوبة الشديدة. لأن عدم الالتزام بذلك قد يؤدي إلى نشوب حريق أو حدوث صدمة كهربائية تلف بالمنتج. فيما يلي بيئة استخدام هذا المنتج:</p> <ul style="list-style-type: none"> • درجة حرارة التشغيل: من ٠ إلى ٤٠ درجة مئوية/ من ٣٢ إلى ١٠٤ فهرنهايت/ رطوبة: من ٢٠ إلى ٨٠٪ (بدون تكثيف) • درجة حرارة التخزين: من -٢٠ إلى ٦٠ درجة مئوية / من -٤ إلى ١٤٠ فهرنهايت/الرطوبة: من ١٠ إلى ٨٠٪ (بدون تكثيف) |  مطلوب |

ملاحظة: لا يمكن صيانة هذا المنتج إلا في البلد الذي تم شراؤه فيه.

احتياطات التثبيت

■ للعميل

يُرجى الاتصال بالمورد الخاص بك لأنه قد يكون قادراً على تقديم قائمة بالمتخصصين المؤهلين في التثبيت. التثبيت على الحائط أو السقف واستنجاز فني هو مسؤولية العميل.

الصيانة

- قم بإجراء فحص دوري بحثاً عن أي براغي غير محكمة، أو فجوات، أو تشوهات، أو أي مشاكل أخرى قد تحدث مع معدات التثبيت. في حالة اكتشاف أي مشكلة، يُرجى الرجوع إلى الموظفين المؤهلين للحصول على الخدمة.
- قم بفحص موقع التثبيت بانتظام بحثاً عن علامات التلف أو الضعف التي قد تحدث بمرور الوقت.

ملاحظة:

عند استخدام واقٍ مصنوع من الزجاج أو مادة الأكريليك لحماية سطح اللوحة في الوحدة الرئيسية، يتم إغلاق اللوحة وترتفع درجة الحرارة الداخلية.

قم بتقليل سطوع الشاشة لتجنب ارتفاع درجة الحرارة الداخلية. إذا كانت الشاشة متصلة بجهاز كمبيوتر، فاستخدم خاصية إدارة الطاقة في الكمبيوتر للتحكم في إيقاف التشغيل التلقائي للشاشة.

■ للمثبتين المدرجين

بالنسبة إلى وكلاء SHARP أو مهندسي الصيانة، يُرجى التأكيد على «احتياطات التثبيت (لوكلاء SHARP ومهندسي الصيانة)».

قم بفحص المكان الذي سيتم تثبيت الوحدة فيه بعناية. لا تستطيع جميع الجدران أو الأسقف تحمل وزن الوحدة. يتم ذكر وزن هذه الشاشة في المواصفات. لا يغطي ضمان المنتج الأضرار الناجمة عن التركيب غير السليم، أو إعادة التصميم، أو الكوارث الطبيعية. قد يؤدي عدم اتباع هذه التوصيات إلى إلغاء الضمان.

لضمان التثبيت الآمن، استخدم اثنين من كتائف التثبيت أو أكثر لتثبيت الوحدة. قم بتركيب الوحدة في نقطتين على الأقل في موقع التثبيت.

احرص على توفير تهوية كافية أو تكييف الهواء حول الشاشة، بحيث تتبدد الحرارة بشكل صحيح بعيدًا عن الشاشة ومعدات التثبيت.

■ متطلبات التهوية

عند التثبيت في مساحة مغلقة أو منطقة غائرة، اترك مساحة كافية بين الشاشة والمساحة المغلقة للسماح بتوزيع الحرارة، كما هو موضح أدناه.

- **ملاحظة:** اسمح بالتهوية الكافية أو قم بتوفير تكييف الهواء حول الشاشة، بحيث تتبدد الحرارة على نحو صحيح بعيدًا عن الوحدة ومعدات التثبيت؛ خاصةً عند استخدام الشاشات في تكوين شاشات متعددة.
- تحتوي هذه الشاشة على أجهزة استشعار درجة الحرارة الداخلية.
- في حالة ارتفاع درجة حرارة الشاشة، يظهر تحذير «تنبيه». إذا ظهر تحذير «تنبيه»، فتوقف عن استخدام الوحدة وأوقف تشغيل الطاقة واتركها حتى تبرد.
- يجب استخدام هذه الشاشة في درجة حرارة محيطية تتراوح بين ٣٢ فهرنهايت (٠ درجة مئوية) و ١٠٤ فهرنهايت (٤٠ درجة مئوية). تأكد من توفير مساحة كافية حول الشاشة لمنع تجمع الحرارة بالداخل.
- قد تتغير حالة درجة الحرارة عند استخدام الشاشة مع المعدات الاختيارية الموصى بها من قبل شركة SHARP. في مثل هذه الحالات، يُرجى التحقق من حالة درجة الحرارة المحددة بواسطة المعدات الاختيارية.

■ للشاشة في الاتجاه الأفقي

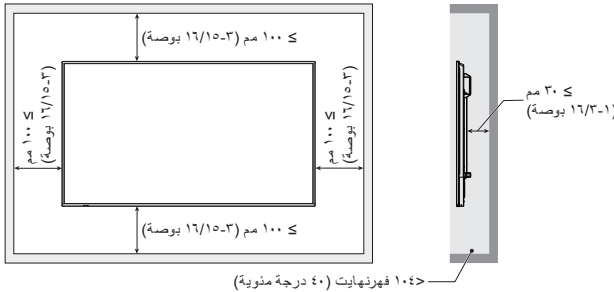

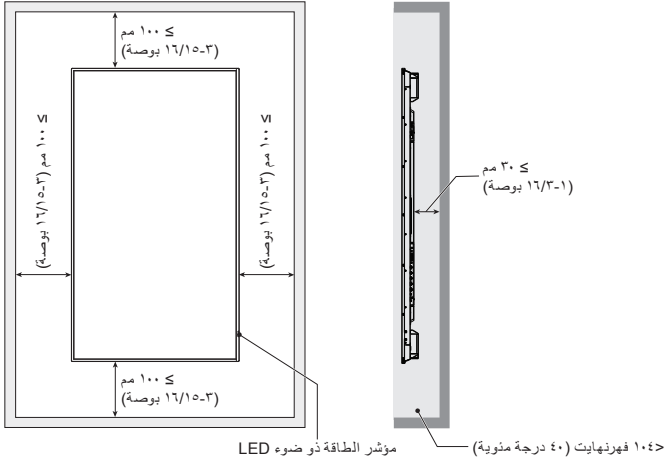

ملاحظة: عند الاستخدام في تكوين جدار الفيديو لفترة طويلة، قد يحدث تمدد طفيف للشاشات بسبب تغيرات درجة الحرارة. من المستحسن أن يتم ترك فجوة قدرها مليمتر واحد بين حواف الشاشة المتجاورة.

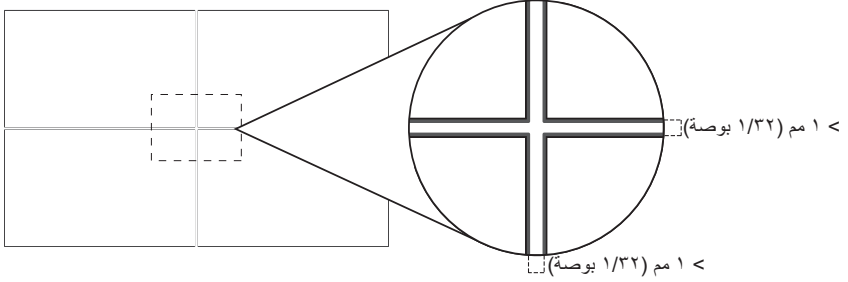

الاتجاه

- عند استخدام هذه الشاشة في وضع عمودي (العرض من الأمام)، تأكد من تدويرها في اتجاه عكس عقارب الساعة بحيث يتم نقل الجانب الأيمن إلى الأعلى والجانب الأيسر إلى الأسفل.
- في حالة التثبيت في الاتجاه الخاطئ، قد تتجمع الحرارة داخل الوحدة الرئيسية وقد يقل عُمر الشاشة.
- لا يمكن تثبيتها رأساً على عقب.

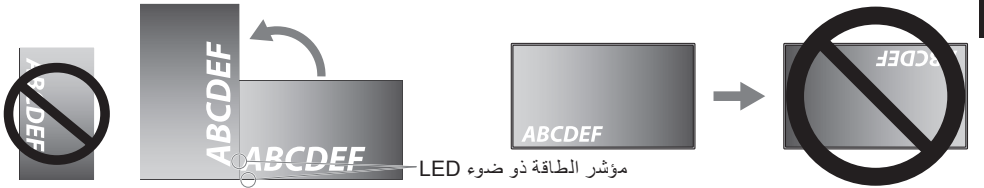

لا ينبغي إمالة الشاشة بمقدار ٢١ درجة أو أكثر.

ملاحظة: يمكن أن يؤدي تركيب الشاشة بزاوية ٢١ درجة أو أكثر إلى حدوث عطل.

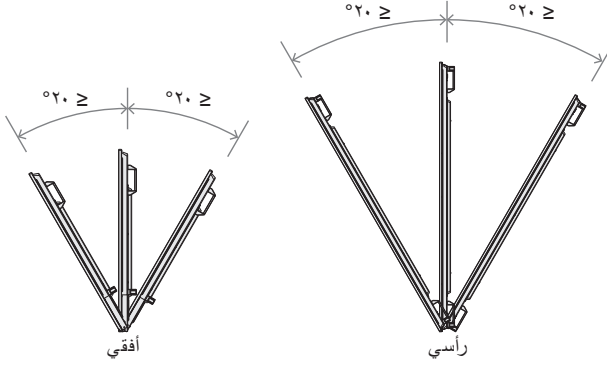

قم بتثبيت سلك الطاقة

تأكد من تثبيت سلك الطاقة (المرفق) باستخدام مشبك الكابل المرفق. عند تثبيت سلك الطاقة، احرص على عدم الضغط على طرف سلك الطاقة. لا تقم بتثني سلك الطاقة أكثر من اللازم.

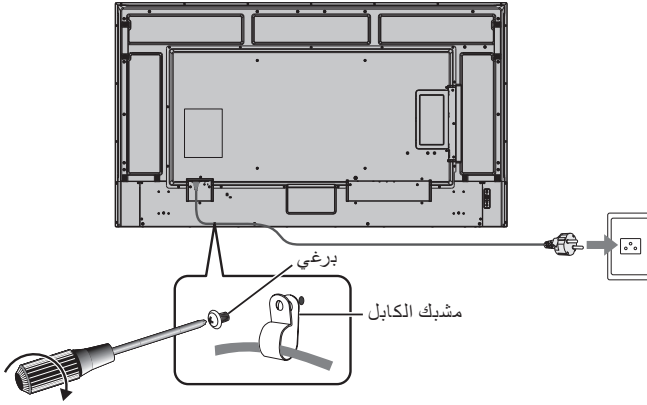

٧٨ - ٩٨ نيوتن سم

المكونات المرفقة

في حالة فقدان أي مكون، يُرجى الاتصال بالموزع الخاص بك.

- شاشة LCD: ١
- وحدة جهاز التحكم عن بُعد: ١
- سلك الطاقة
- مشبك الكابل: ١
- بطارية وحدة التحكم عن بُعد* ٢ : ١*
- كابل HDMI: ١
- غطاء الفتحة: مجموعة واحدة
- برغي (M٤): ١

*: تبعًا للبلد الذي يتم شحن شاشة LCD إليه، لا يتم تضمين بطاريات AAA في محتويات الصندوق.

يُرجى الانتباه: لا تتخلص من البطاريات في النفايات المنزلية للحفاظ على البيئة. اتبع تعليمات التخلص الخاصة بمنطقةك.

تلميح: لمعرفة كيفية تركيب غطاء الفتحة، راجع دليل التركيب الخاص بلوحة الخيارات.

تحضير جهاز التحكم عن بُعد

يتم تشغيل جهاز التحكم عن بُعد بواسطة بطاريتين AAA بقوة ١,٥ فولت.

للتثبيت البطاريات أو استبدالها:

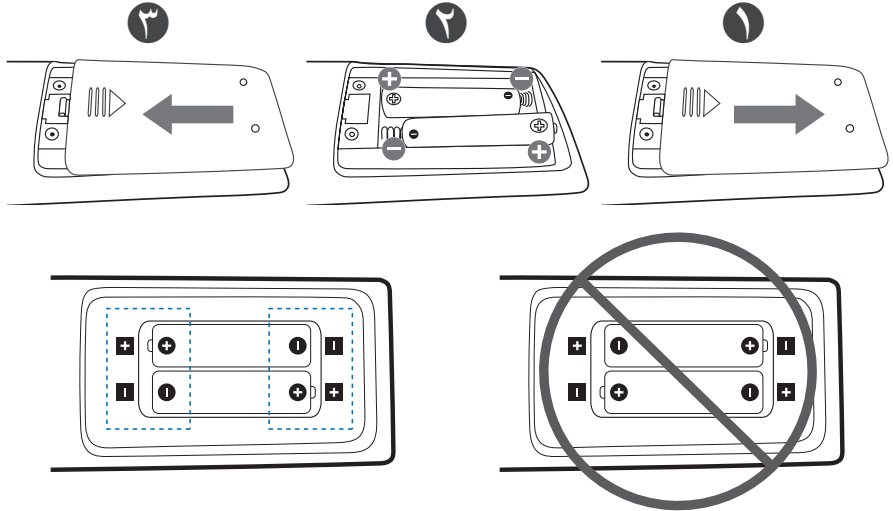

- ملاحظة: إذا كنت لا تنوي استخدام جهاز التحكم عن بُعد لفترة طويلة من الوقت، فقم بإزالة البطاريات.
- استخدم بطاريات المنجنيز أو الفلوية فقط.

التوصيلات

رؤية خلفية

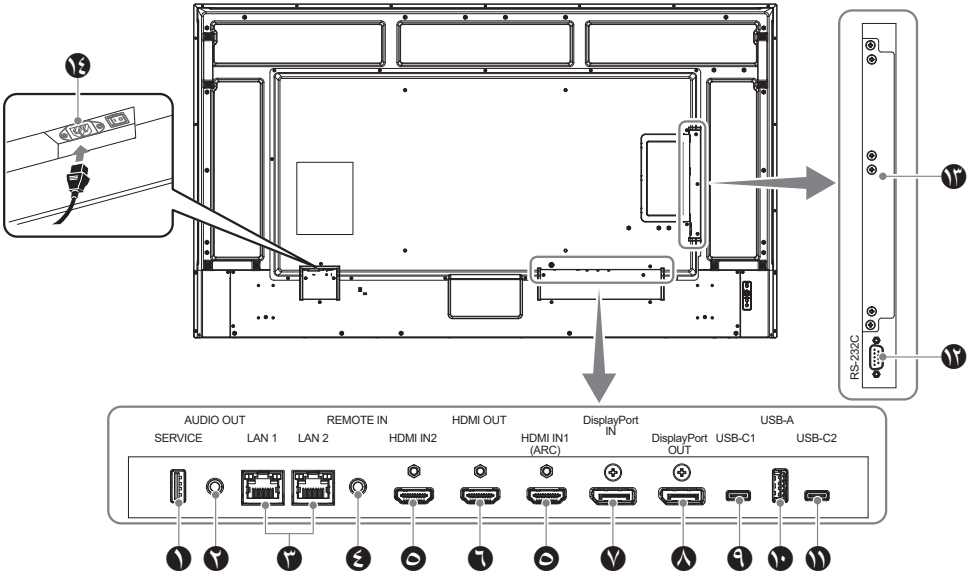

- **تلميح:** قم بإيقاف تشغيل الجهاز قبل توصيله بالشاشة.
- راجع دليل مستخدم الجهاز لمعرفة أنواع الاتصال المتوفرة وتعليمات الجهاز.
- نوصي بإيقاف تشغيل مصدر الطاقة الرئيسي للشاشة قبل توصيل محرك أقراص فلاش USB أو فصله لتجنب تلف البيانات.
- تحقق من محرك أقراص فلاش USB بحثًا عن الفيروسات حسب الضرورة.

- | | |
|----|------------------------------------------------------|
| 1 | منفذ خدمة |
| 2 | طرف إخراج الصوت |
| 3 | طرف LAN (RJ-45) |
| 4 | طرف الإدخال REMOTE (عن بُعد) |
| 5 | طرف إدخال HDMI 1/2 (HDMI1 (ARC)/HDMI2) |
| 6 | طرف إخراج HDMI |
| 7 | طرف إدخال DisplayPort |
| 8 | طرف إخراج DisplayPort |
| 9 | منفذ USB من النوع A |
| 10 | منفذ USB من النوع C (التحميل). |
| 11 | منفذ USB من النوع 2C (التنزيل) |
| 12 | أطراف إدخال RS-232C (D-Sub ذو 9 سنون) |
| 13 | فتحة وحدة الحوسبة /Raspberry Pi / فتحة لوحة الخيارات |
| 14 | طرف إدخال التيار المتردد |

- **تلميح:** لا تقم بتوصيل الكابلات أو فصلها عند تشغيل مصدر الطاقة الرئيسي للشاشة أو مصدر الطاقة الخاص بأجهزة خارجية أخرى، حيث قد يؤدي ذلك إلى فقدان الصورة.
- لا تستخدم كابل صوتي للتخفيف (مقاوم مدمج). سيؤدي استخدام كابل صوت مزود بمقاوم مدمج إلى خفض مستوى الصوت.
- **ملاحظة:** استخدم فقط سلك الطاقة المرفق مع الشاشة.
- عند توصيل سلك الطاقة بطرف إدخال التيار المتردد الخاص بالمنتج، تأكد من إدخال الموصل بشكل كامل وثابت.

تشغيل/إيقاف تشغيل الطاقة

تشغيل الطاقة الرئيسية

تأكد من تشغيل مفتاح الطاقة الرئيسي (I).

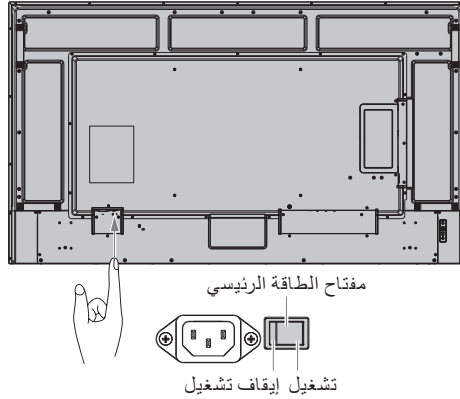

تشغيل الطاقة

١. اضغط على زر **POWER** (الطاقة) أو زر **MONITOR ON** (تشغيل الشاشة) لتشغيل الطاقة.

يجب أن يكون مفتاح الطاقة الرئيسي في وضع **ON** (تشغيل) حتى تتمكن من تشغيل الشاشة باستخدام زر **POWER** (الطاقة) الموجود في جهاز التحكم عن بُعد أو على الشاشة.

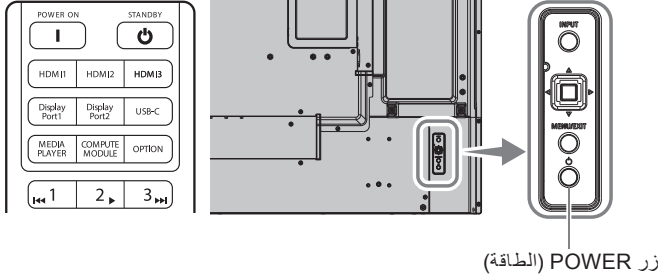

زر **POWER** (الطاقة)

| حالة الشاشة | نمط إضاءة مؤشر الطاقة ذو ضوء LED |
|-----------------------------------------------------------------------------------------------------------------------------------------------------------------------------------------------------------------------------------------------------------------------------------------------------------------------------------------------------------------------------------------------------------------------------------------------------------------------------------------------------------------------------------------------------------------------------------------------------------------------------------------------------------------------------------------------------------------------------------------------------------------------------------------------------------------------------------------------------------------------|--------------------------------------------|
| العادي | أزرق متوهج |
| تحت أي من الشروط أدناه، لم يتم اكتشاف أي إشارة إدخال من الشاشة خلال الفترة الزمنية*١ التي قمت بتعيينها: | وامض باللون الأخضر*٢ |
| <ul style="list-style-type: none"> وحدة استشعار اختيارية غير متصلة بمحطة الإدخال REMOTE (عن بُعد) أو تم ضبط [HUMAN SENSING] (الاستشعار البشري) على [DISABLE] (تعطيل). تم ضبط [INPUT SELECT] (تحديد الإدخال) على [HDMI2] وتم توصيل كابل HDMI بطرف HDMI2. إذا كانت [SLOT POWER] (فتحة الطاقة) في وضع [ON] (تشغيل) أو [AUTO] (تلقائي)، فسيتم توصيل لوحة الخيار. تم ضبط [AUTO INPUT CHANGE] (تغيير الإدخال التلقائي) على الإعداد باستثناء [NONE] (لا شيء). تم ضبط [USB POWER] (طاقة USB) على [ON] (تشغيل). تم ضبط [SLOT POWER] (طاقة SLOT) على [On] (تشغيل). تم ضبط [POWER CONTROL LINK] (رابط التحكم في الطاقة) الخاص بـ [CEC] على [ENABLE] (تمكين). تم ضبط [DisplayPort VERSION] (إصدار منفذ العرض) إلى [1.2 MST] أو [1.4 MST]. [QUICK START] (البداية السريع) [ENABLE] (تمكين). | |
| عندما تمر ٢٠ ثانية*٣ دون استيفاء شروط الوميض باللون الأخضر، وعندما تتعرف الشاشة على اتصال شبكة LAN وتمر فترة زمنية معينة دون تحديد إدخال الإشارة. | كهرماني متوهج*٢ (وضع الاستعداد الشبكي) |
| عندما تمر ٣,٥ دقيقة دون ظهور حالة الوميض باللون الكهرماني، عندما تمر فترة زمنية معينة دون أن تتعرف الشاشة على اتصال شبكة LAN وتختار إدخال الإشارة. | وامض باللون الكهرماني*٢ (وضع الاستعداد) |
| قم بإيقاف تشغيل الشاشة باستخدام وحدة التحكم عن بُعد أو زر الشاشة. | أحمر متوهج |

*١: يتوفر إعداد الوقت لتوفير الطاقة تلقائيًا في [POWER SAVE SETTINGS] (إعدادات توفير الطاقة) (انظر دليل التشغيل).

*٢: تم ضبط [POWER SAVE] (توفير الطاقة) على [ENABLE] (تمكين).

*٣: ٩٠ ثانية إذا تم ضبط [INPUT SELECT] (تحديد الإدخال) على [HDMI2] دون توصيل كابل HDMI بطرف HDMI2.

٣ دقائق إذا تم ضبط [INPUT SELECT] (تحديد الإدخال) على [USB-C].

العمليات بعد التشغيل الأول

عند تشغيل الطاقة لأول مرة، تظهر شاشة الإعداد الأولي. انتقل بالموشر إلى [Start] (بدء) باستخدام الزرين ▼/▲ الموجودين على جهاز التحكم عن بُعد واضغط على الزر SET (ضبط) للبدء. قم بتكوين الإعدادات الأولية، مثل ضبط اللغة والتاريخ والوقت وما إلى ذلك.

إيقاف تشغيل الطاقة

1. اضغط على زر POWER (الطاقة) مرة أخرى على الشاشة أو اضغط على زر STANDBY (الاستعداد) على جهاز التحكم عن بُعد. تم إيقاف الطاقة. (حالة الاستعداد)

المواصفات

| PN-P556 | PN-M552 | PN-P656 | PN-M652 | الطرز |
|---------------------------------------------------------------------------------------|-----------------------------------------------------------------------|-------------------------------------------------------------------------------------|-----------------------------------------------------------------------|----------------------------------------------------------------------------------------------------|
| تيار متردد ٢٤٠ - ١٠٠ فولت، ٤,١ أمبير - ١,٧ أمبير، ٦٠/٥٠ هرتز | تيار متردد ٢٤٠ - ١٠٠ فولت، ٤,٠ أمبير - ١,٧ أمبير، ٦٠/٥٠ هرتز | تيار متردد ٢٤٠ - ١٠٠ فولت، ٥,٠ أمبير - ٢,١ أمبير، ٦٠/٥٠ هرتز | تيار متردد ٢٤٠ - ١٠٠ فولت، ٤,٦ أمبير - ١,٩ أمبير، ٦٠/٥٠ هرتز | متطلبات الطاقة |
| ٣٢ فهرنهايت إلى ١٠٤ فهرنهايت (٠ درجة مئوية إلى ٤٠ درجة مئوية) | | | | درجة حرارة التشغيل*١ |
| ٢٠٪ ~ ٨٠٪ (بدون تكثيف) | | | | رطوبة التشغيل |
| ٣٠٠٠ متر أو أقل | | | | ارتفاع التشغيل |
| ٤- فهرنهايت إلى ١٤٠ فهرنهايت (-٢٠ درجة مئوية إلى ٦٠ درجة مئوية) | | | | درجة حرارة التخزين |
| ١٠٪ إلى ٨٠٪ (بدون تكثيف) | | | | رطوبة التخزين |
| ١١٥ وات (٣٦٥ وات/٢,٠ وات/ ٠,٥ وات/٠,٠ وات) | ١٠٥ وات (٣٥٥ وات/٢,٠ وات/ ٠,٥ وات/٠,٠ وات) | ١٦٠ وات (٤٣٥ وات/٢,٠ وات/ ٠,٥ وات/٠,٠ وات) | ١٣٥ وات (٤٠٠ وات/٢,٠ وات/ ٠,٥ وات/٠,٠ وات) | استهلاك الطاقة*٢ (الحد الأقصى/وضع الاستعداد للشبكة**/وضع الاستعداد*/وضع إيقاف التشغيل) |
| تقريباً ٤٨-٨/٥ (عرض) × ١٦/٥-٢ (عمق) × ١٦/١٥-٢٧ (ارتفاع) (٧٠٩,٣ × ٥٩,٥ × ١٢٣٥,٦) | | تقريباً ٥٧-٤/١ (عرض) × ١٦/٥-٢ (عمق) × ٤/٣-٣٢ (ارتفاع) (٨٣٢,٤ × ٥٩,٥ × ١٤٥٤,٥) | | الأبعاد (باستثناء الفتحات) بوصة (مم) |
| تقريباً، ٤٥,٢ (٢٠,٥) | | تقريباً، ٥٧,٣ (٢٦,٠) | | الوزن بالبرطل (كجم) |

| الطراز | PN-M502 | PN-P506 | PN-M432 | PN-P436 |
|--------------------------------------------------------------------------------------------------|-------------------------------------------------------------------------------------|-----------------------------------------------------------------------|---------------------------------------------------------------------------------|-----------------------------------------------------------------------|
| متطلبات الطاقة | تيار متردد ٢٤٠ - ١٠٠ فولت، ٣,٤ أمبير - ١,٤ أمبير، ٦٠/٥٠ هرتز | تيار متردد ٢٤٠ - ١٠٠ فولت، ٣,٩ أمبير - ١,٦ أمبير، ٦٠/٥٠ هرتز | تيار متردد ٢٤٠ - ١٠٠ فولت، ٣,٤ أمبير - ١,٤ أمبير، ٦٠/٥٠ هرتز | تيار متردد ٢٤٠ - ١٠٠ فولت، ٣,٦ أمبير - ١,٥ أمبير، ٦٠/٥٠ هرتز |
| درجة حرارة التشغيل* | ٣٢ فهرنهايت إلى ١٠٤ فهرنهايت (٠ درجة مئوية إلى ٤٠ درجة مئوية) | | | |
| رطوبة التشغيل | ٢٠٪ ~ ٨٠٪ (بدون تكثيف) | | | |
| ارتفاع التشغيل | ٣٠٠٠ متر أو أقل | | | |
| درجة حرارة التخزين | ٤- فهرنهايت إلى ١٤٠ فهرنهايت (-٢٠ درجة مئوية إلى ٦٠ درجة مئوية) | | | |
| رطوبة التخزين | ١٠٪ إلى ٨٠٪ (بدون تكثيف) | | | |
| استهلاك الطاقة* (الحد الأقصى/وضع الاستعداد للشبكة**وضع الاستعداد**وضع إيقاف التشغيل) | ٨٥ وات ٣٠٥ وات/٢,٠ وات/ ٠,٥ وات/٠,٠ وات) | ٩٥ وات ٣٤٥ وات/٢,٠ وات/ ٠,٥ وات/٠,٠ وات) | ٧٥ وات ٣٠٥ وات/٢,٠ وات/ ٠,٥ وات/٠,٠ وات) | ٨٠ وات ٣٢٠ وات/٢,٠ وات/ ٠,٥ وات/٠,٠ وات) |
| الأبعاد (باستثناء الفتوات) بوصة (مم) | تقريباً ٤٤-١٦/٣ (عرض) × ٢-٨/٥ (عمق) × ٢٥-٨/٣ (ارتفاع) (٦٤٥,٢ × ٦٦,٥ × ١١٢١,٦) | | تقريباً ٣٨ (عرض) × ٢-٨/٥ (عمق) × ٢١-١٦/١٥ (ارتفاع) (٥٥٧,٢ × ٦٦,٥ × ٩٦٥,٠) | |
| الوزن بالبرطل (كجم) | تقريباً، ٣٩,٧ (١٨,٠) | | تقريباً، ٢٩,٨ (١٣,٥) | |

*: قد تتغير حالة درجة الحرارة عند استخدام الشاشة مع المعدات الاختيارية الموصى بها من قبل شركة SHARP. في مثل هذه الحالات، يُرجى التحقق من حالة درجة الحرارة المحددة بواسطة المعدات الاختيارية.

**: إعداد المصنع. (في حالة عدم إرفاق أي جزء اختياري).

***: في حالة عدم إرفاق أي جزء اختياري. الوقت لوظيفة إدارة الطاقة: ٢٠ ثانية.

فقط عندما يكون الإدخال هو USB-C، يكون الوقت لوظيفة إدارة الطاقة: ٣ دقائق

***: في حالة عدم إرفاق أي جزء اختياري. الوقت لوظيفة إدارة الطاقة: ٣,٥ دقائق.

كجزء من سياستنا للتحسين المستمر، تحتفظ شركة SHARP بالحق في إجراء تغييرات في التصميم والمواصفات بهدف تحسين المنتج دون إشعار مسبق. أرقام مواصفات الأداء المشار إليها هي القيم الاسمية لوحدة الإنتاج. قد يكون هناك بعض الاختلافات عن هذه القيم في الوحدات الفردية.

العلامات التجارية وترخيصات البرامج

DisplayPort™ وشعار DisplayPort™ علامتان تجاريتان مملوكتان لشركة Video Electronics Standards Association (VESA®) في الولايات المتحدة وبلدان أخرى.

تُعد MultiSync علامة تجارية أو علامة تجارية مسجلة لشركة Sharp NEC Display Solutions, Ltd. في اليابان وبلدان أخرى.

تُعد مصطلحات HDMI، وواجهة الوسائط المتعددة عالية الدقة HDMI، والمظهر التجاري HDMI، وشعارات HDMI علامات تجارية أو علامات تجارية مسجلة لشركة HDMI Licensing Administrator, Inc.

جميع العلامات التجارية وأسماء المنتجات الأخرى هي علامات تجارية أو علامات تجارية مسجلة لأصحابها.

احتياطات التثبيت (لتجار SHARP ومهندسي الصيانة)

يُرجى قراءة «احتياطات السلامة والصيانة» بعناية قبل التثبيت.

يتطلب تثبيت الشاشة خبرة ويجب أن يتم تنفيذ العمل بعناية من قبل موظف خدمة مدرب وفقاً للقسم.

يُرجى ملاحظة ما يلي عند التثبيت على الحائط أو السقف:

- نوصيك باستخدام واجهات تثبيت تتوافق مع المعيار UL 1678 في أمريكا الشمالية.
- للحصول على معلومات مفصلة، راجع التعليمات المرفقة مع معدات التثبيت.
- نوصي بشدة باستخدام البراغي كالأتي.
- إذا كنت تستخدم براغي أطول من المذكورة أدناه، فتتحقق من عمق الثقب.
- يجب تثبيت هذه الشاشة والحامل على الحائط الذي يمكن أن يتحمل ما لا يقل عن 4 أضعاف أو أكثر من وزن الشاشة. قم بالتثبيت بالطريقة الأنسب للمواد والهيكل.
- لا تستخدم مفك البراغي الذي يعمل بالصددمات.
- بعد التثبيت، يُرجى التأكد بعناية من أن الشاشة آمنة، ولا يمكن أن تنفصل عن الحائط أو الحامل.

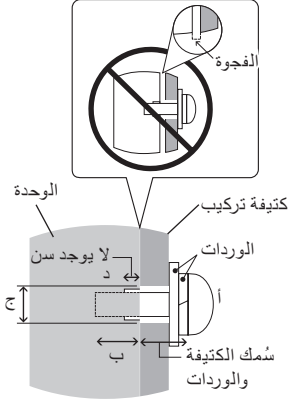

| قوة الربط الموصى بها | بدون مسمار قلاووظ | | فتحة القوس | | حجم البرغي | | الطرز |
|----------------------|---------------------|------------------------------|----------------------------|---------------|------------|---------|-------|
| | (د) | (ج) | (ب) | (أ) | (ب) | (أ) | |
| ٦٧٠-٣٩٠ نيوتن سم | ٤ مم (١٦/٣ بوصة) | ≥ 8.5 مم (١٦/٥ بوصة) | ١٢-١٠ مم (١/٣-٢/١ بوصة) | M٦ (٤ قطع) | PN-M432 | PN-P436 | |
| | | | | | PN-M502 | PN-P506 | |
| | ٢ مم (١٦/١ بوصة) | | | | PN-M552 | PN-P556 | |
| | | | | | PN-M652 | PN-P656 | |

تركيب ملحقات التثبيت

كن حذرًا لتجنب انقلاب الشاشة عند تثبيت الملحقات.

١. قم بتركيب ملحقات التثبيت

كن حذرًا لتجنب انقلاب الشاشة عند تثبيت الملحقات.

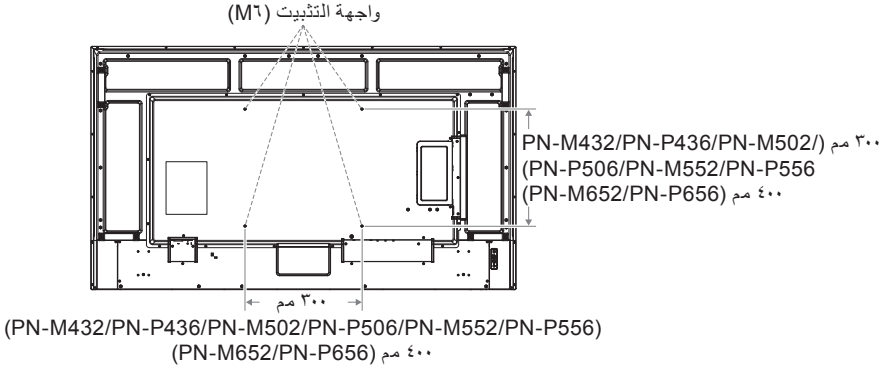

يمكن تثبيت ملحقات التثبيت على الشاشة في وضع مواجهة الشاشة للأسفل. لتجنب خدش لوحة LCD، ضع دائماً قطعة قماش ناعمة، مثل بطانية أكبر من مساحة شاشة الشاشة، على الطاولة قبل وضع الشاشة ووجهها لأسفل. تأكد من عدم وجود أي شيء على الطاولة يمكن أن يؤدي إلى إتلاف الشاشة.

- **تلميح:** قبل التثبيت، ضع الشاشة مقلوبة على سطح مستو أكبر من شاشة العرض. استخدم طاولة قوية يمكنها أن تتحمل وزن الشاشة بسهولة.
- لتجنب خدش لوحة LCD، ضع دائماً قطعة قماش ناعمة، مثل بطانية أكبر من مساحة شاشة الشاشة، على الطاولة قبل وضع الشاشة ووجهها لأسفل عند تثبيت حامل الشاشة أو تركيب الملحقات.

تركيب سلك الأمان

تلميح: عند التثبيت، لا تقم بالضغط على لوحة LCD أو استخدام القوة المفرطة على أي جزء من الشاشة من خلال الدفع أو الاتكاء عليها. قد يؤدي هذا إلى تشويه الشاشة أو تلفها.

مقايض لسلك الأمان

قم بربط سلك الأمان بالمقايض الموضحة في الشكل أدناه.

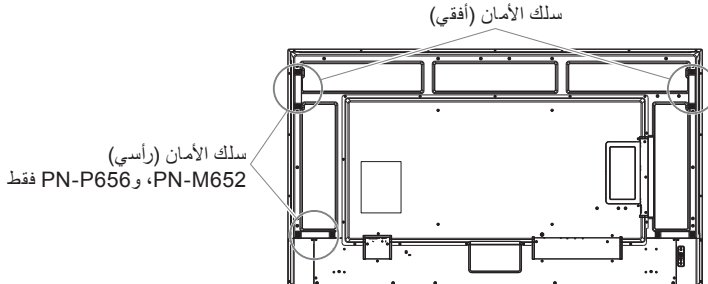

تركيب حامل الطاولة العلوي الاختياري

للتركيب، اتبع التعليمات المتوفرة مع الحامل. استخدم فقط تلك الأجهزة الموصى بها من قبل الشركة المصنعة.

| اسم الطراز | حامل الطاولة العلوي الاختياري |
|----------------------------------------------------|------------------------------------------------------------------|
| PN-M432/PN-P436/PN-M502 PN-P506/PN-M552/PN-P556 | ST-43M (البراغي متوفرة) |
| PN-M652/PN-P656 | ST-65M (تتوفر براغي الإبهام، والبراغي، والمشابك، وماسكات الحامل) |

- تلميح:**
- يرجى استخدام ملحقات التثبيت المضمنة مع حامل سطح الطاولة الاختياري. قم بتثبيت الحامل بحيث يكون الطرف الطويل من القدمين متجهًا للأمام.
 - لا يمكن استخدام الشاشة إلا في الاتجاه الأفقي باستخدام حامل الطاولة العلوي.
 - هذه الحوامل غير متاحة في أستراليا ونيوزيلندا.

ST-43M

PN-P556 ، PN-P506 ، PN-P436 ، PN-M552 ، PN-M502 ، PN-M432

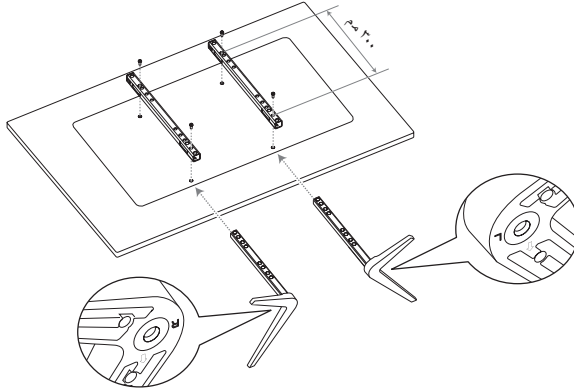

تعديل الارتفاع

٢. يُرجى تثبيت عمود الحامل والأنبوب باستخدام البراغي المرفقة. يُرجى تثبيت ثقوب البراغي في الأنبوب (الشكل ٢).

١. الخطوط الموجودة على عمود الحامل هي مؤشرات لتعديل الارتفاع (الشكل ١). يُرجى ضبط الأنبوب على الخطوط.

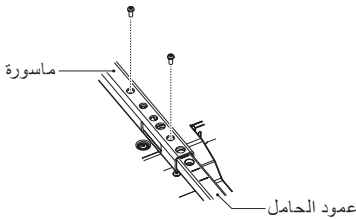

الشكل ٢

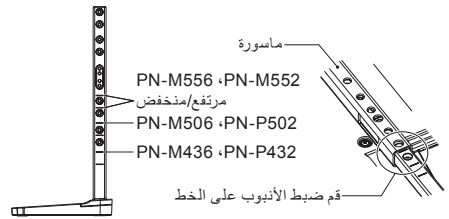

الشكل ١

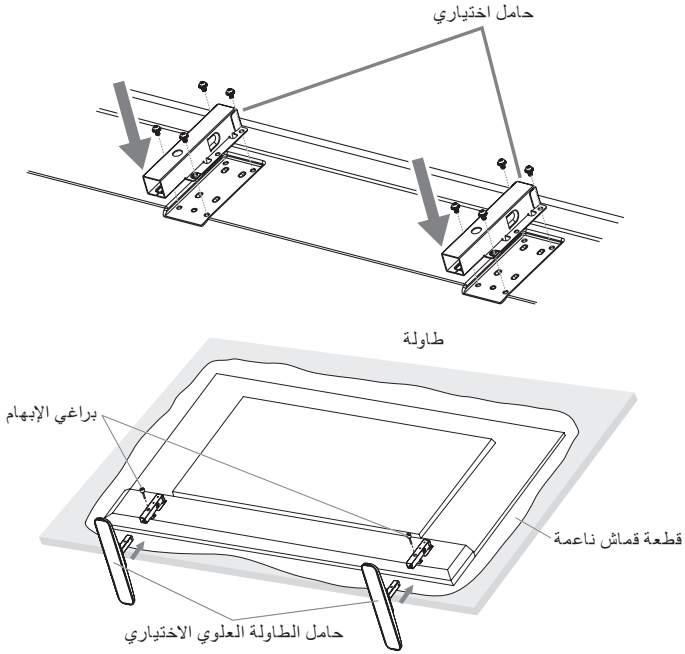

| | |
|--------------------------|----------------------------------------------|
| 안녕하세요, SHARP 고객님. 1 | 연결 14 |
| 중요한 정보..... 1 | 전원 켜기/끄기 15 |
| 장착 시 주의사항 9 | 제품 사양 17 |
| 제공되는 부품 13 | 상표 및 소프트웨어 라이선스 18 |
| 리모컨 준비..... 13 | 장착 시 주의사항(SHARP 대리점 및 서비스 엔지니어용) 19 |

다음 웹사이트에서 작동 설명서를 다운로드할 수 있습니다 .

<https://www.sharpusa.com/> (미국)

<https://www.sharpnecdisplays.eu> (유럽)

https://www.sharp-nec-displays.com/dl/en/dp_manual/index.html (글로벌 웹사이트)
(설명서를 보려면 Adobe Acrobat Reader 가 필요합니다 .)

- Information Display Downloader는 다음 웹사이트에서 다운로드할 수도 있습니다.
<https://business.sharpusa.com/product-downloads> (미국)
<https://www.sharp.eu/download-centre> (유럽/아시아/태평양)
Information Display Downloader가 설치되면 소프트웨어 프로그램의 최신 버전과 최신 펌웨어를 확인하고 다운로드할 수 있습니다.
소프트웨어를 설치하려면 각 소프트웨어의 설명서를 참조하십시오.
최신 펌웨어는 Information Display Downloader를 사용하여 다운로드할 수 있습니다.

안녕하세요, SHARP 고객님.

SHARP LCD 제품을 구매해주셔서 감사합니다. 제품의 안전과 수년간 문제없는 작동을 보장하려면 본 제품을 사용하기 전에 “안전 주의사항 및 유지관리” 를 주의 깊게 읽으십시오.

중요한 정보

EMC 규정 준수를 유지하려면 차폐 케이블을 사용하여 HDMI 입력 단자, DisplayPort 입력 단자, USB C1형(업스트림) 포트, USB C2형(다운스트림) 포트, RS-232C 입력 단자에 연결하십시오. 페라이트 코어와 함께 차폐 케이블을 사용하여 USB A형 포트에 연결하십시오.

경고:

CLASS I 구조의 장비는 보호 접지 연결이 있는 MAIN 소켓 콘센트에 연결되어야 합니다.

본 제품은 상업적 용도뿐만 설계되었으며, 따라서 꺼짐 모드, 대기 모드, 네트워크 대기 에너지 소비에 대한 에코디자인 요구 사항을 규정하는 규정(EU) 2023/826의 범위에 해당하지 않습니다. Sharp는 이 제품을 국내에서 사용하는 것을 권장하지 않으며, 이러한 사용에 대한 어떠한 책임도 지지 않습니다.



- 참고:** (1) 이 설명서의 내용 중 일부 또는 전체를 무단으로 전재할 수 없습니다.
 (2) 이 설명서의 내용은 예고 없이 변경될 수 있습니다.
 (3) 이 설명서는 세심한 주의를 기울여 작성되었습니다. 그러나 의심스러운 점, 오류 또는 누락이 발견되는 경우, 당사에 문의하십시오.
 (4) 이 설명서에 표시된 이미지는 참고용일 뿐입니다. 이미지와 실제 제품에 차이가 있는 경우, 실제 제품을 따릅니다.
 (5) (3)항 및 (4)항에도 불구하고, 본 장치 사용의 결과로 간주되는 이익 손실 또는 기타 사항에 대한 청구에는 당사가 책임지지 않습니다.
 (6) 이 설명서는 모든 지역에 공통으로 제공되므로 다른 국가에 해당하는 설명이 포함될 수 있습니다.

안전 주의사항 및 유지관리



LCD 컬러 모니터를 설정하고 사용할 때 최적의 성능을 위해 다음 사항을 참고하십시오:

기호 정보

제품을 안전하고 올바르게 사용할 수 있도록 이 설명서에서는 고객과 타인의 부상 및 재산 피해를 방지하기 위해 다양한 기호를 사용하고 있습니다. 기호와 그 의미는 아래에 설명되어 있습니다. 이 설명서를 읽기 전에 반드시 내용을 충분히 이해하시기 바랍니다.

| | |
|--------------------------------------------------------------------------------------------|--------------------------------------------------------------|
|  경고 | 이 기호를 무시하고 제품을 잘못 취급하면 심각한 부상이나 사망으로 이어지는 사고가 발생할 수 있습니다. |
|  주의 | 이 기호에 주의하지 않고 제품을 잘못 취급하면 인체에 부상을 입거나 주변 재산에 손해가 발생할 수 있습니다. |

기호의 예

| | |
|------------------------------------------------------------------------------------|--------------------------|
|  | 이 기호는 경고 또는 주의사항을 의미합니다. |
|  | 이 기호는 금지된 행위를 의미합니다. |
|  | 이 기호는 필수 행위를 의미합니다. |

경고

| | |
|-------------------------------------------------------------------------------------------------------|---------------------------------------------------------------------------------------------------------------------------------------------------------------------------------------------------------------------------------|
|  전원 코드 뽑기 | <p>제품이 오작동할 경우 전원 코드를 뽑으십시오. 제품에서 연기, 이상한 냄새 또는 소리가 나는 경우 및 제품을 떨어뜨렸거나 캐비닛이 부서진 경우, 제품 전원을 끄고 전원 콘센트에서 전원 코드를 분리하십시오. 수리하려면 대리점에 문의하십시오. 절대로 임의로 제품을 수리하려고 하지 마십시오. 그렇게 하는 것은 위험합니다.</p> |
|-------------------------------------------------------------------------------------------------------|---------------------------------------------------------------------------------------------------------------------------------------------------------------------------------------------------------------------------------|

⚠ 경고



**개조하지
마십시오**

제품 캐비닛을 열거나 제거하지 마십시오.
제품을 분해하지 마십시오.
제품에는 고전압 부분이 있습니다. 제품 덮개를 열거나 제거하거나 제품을 개조하면 감전, 화재 등의 위험이 발생할 수 있습니다.
모든 서비스는 자격을 갖춘 서비스 담당자에게 맡기십시오.



금지

제품에 구조적 손상이 있는 경우에는 사용하지 마십시오.
균열이나 부자연스러운 흔들림 등 구조적 손상이 발견되면 자격을 갖춘 서비스 담당자에게 서비스를 요청하십시오. 이 상태로 사용하면 제품이 떨어지거나 부상을 입을 수 있습니다.

전원 코드 다루기



금지

코드를 굽거나 개조하지 마십시오.

- 코드 위에 무거운 물체를 올려두지 마십시오.
- 제품의 무게가 코드에 실리지 않도록 하십시오.
- 깔개 등으로 코드를 덮지 마십시오.
- 과도한 힘으로 코드를 구부리거나 비틀거나 당기지 마십시오.
- 코드에 열을 가하지 마십시오.

전원 코드를 조심해서 다루십시오. 코드가 손상되면 화재나 감전이 발생할 수 있습니다. 코드가 손상된 경우(심선 노출, 전선 파손 등) 제품의 전원을 끄고 전원 콘센트에서 전원 코드를 분리하십시오. 교체하려면 대리점에 문의하십시오.



**만지지
마십시오**

천둥소리가 들리면 전원 플러그를 만지지 마십시오.
그렇게 하면 감전이 발생할 수 있습니다.



**젖은 손으로
만지지 말 것**

젖은 손으로 전원 코드를 연결하거나 분리하지 마십시오.
감전의 원인이 될 수 있습니다.



꼭 해야 할 일



이 제품과 함께 제공된 전원 코드를 사용하십시오. 제품이 설치된 곳의 전원 공급 전압을 초과하지 마십시오. 그렇게 하면 화재 또는 감전이 발생할 수 있습니다. 사양의 전원 공급 전압 정보를 참조하십시오.
이 제품에 전원 코드가 제공되지 않은 경우 당사에 문의하시기 바랍니다. 그 외의 경우에는 제품이 위치한 전원 소켓에 맞는 플러그 스타일의 전원 코드를 사용하십시오. 호환되는 전원 코드는 전원 콘센트의 AC 전압에 해당하며 제품을 구입한 국가의 안전 표준에 의해 승인되었으며 이를 준수합니다.



**접지해야
합니다**

이 장비는 전원 코드가 접지된 상태에서 사용하도록 설계되었습니다. 전원 코드가 접지에 연결되지 않으면 감전의 원인이 될 수 있습니다. 전원 코드가 벽면 콘센트에 직접 연결되어 있고 올바르게 접지되어 있는지 확인하십시오. 2핀 플러그 컨버터 어댑터를 사용하지 마십시오.

⚠ 경고

| | |
|-------------------------------------------------------------------------------------------------------|-------------------------------------------------------------------------------------------------------------------------------------------------------------------------------------------------------------------------------------------------------------------------------------------------------------------------------------------------------------------------------------------------------------------------------------------------------------------------------------------------------------------------------------------------------------------------------------------------------------------------------------------------------------------------------------------------------------------------------------------------------------------------------------------------------------------------------------------------------------------------------------------|
|  꼭 해야 할 일 | <p>올바른 설치를 위해서는 숙련된 서비스 담당자의 도움을 받는 것이 좋습니다. 표준 설치 절차를 따르지 않으면 제품이 손상되거나 사용자 또는 설치자가 부상을 입을 수 있습니다.</p> |
|  꼭 해야 할 일 | <p>다음 정보에 따라 제품을 설치하십시오. 이 제품은 테이블 상단 스탠드 또는 기타 마운트 액세서리 없이 사용하거나 설치할 수 없습니다. 제품을 운반, 이동 또는 설치하는 경우, 상해를 입거나 제품을 손상시키지 않고 두 개의 손잡이로 들어올릴 수 있도록 (적어도 2명 이상) 충분한 인원을 투입하십시오.</p> <ul style="list-style-type: none"> • PN-M652, PN-P656: 이 제품을 탁상용 받침대와 함께 바닥에서 사용하지 마십시오. 이 제품은 테이블 위에서 사용하거나 지지용 마운트 액세서리와 함께 사용하십시오. <p>부착 또는 제거에 대한 자세한 내용은 옵션 장착 장비에 포함된 지침을 참조하십시오. 제품의 통풍구를 막지 마십시오. 제품을 잘못 설치하면 제품이 손상되거나 감전 또는 화재가 발생할 수 있습니다. 다음과 같은 장소에는 제품을 설치하지 마십시오.</p> <ul style="list-style-type: none"> • 환기가 잘 안되는 공간. • 라디에이터, 기타 열원 근처 또는 직사광선 아래. • 지속적인 진동이 있는 영역. • 습하고, 먼지가 많고, 증기가 많거나 기름기가 많은 영역. • 부식성 기체(이산화황, 황화수소, 이산화질소, 염소, 암모니아, 오존 등)가 있는 환경. • 옥외. • 습도가 급격하게 변화하고 결로가 발생하기 쉬운 고온 환경. • 제품 및 마운트 액세서리를 지탱하기에 충분히 튼튼하지 않은 천장 또는 벽. <p>제품을 거꾸로 장착하지 마십시오.</p> |
|  꼭 해야 할 일 | <p>지진이나 기타 충격으로 인해 넘어지거나 떨어지는 것을 방지하십시오. 지진이나 기타 충격으로 인해 제품이 넘어져 인체에 부상을 입거나 제품이 손상되는 것을 방지하려면 반드시 제품을 안정된 위치에 설치하고 낙하 방지 조치를 취하십시오. 넘어지거나 떨어지는 것을 방지하는 조치는 부상 위험을 줄이기 위한 것이지만 모든 지진에 효과를 보장할 수는 없습니다.</p> |

⚠ 경고

제품이 넘어져서 인체에 상해를 입을 수 있습니다.

- 테이블 상단 스탠드(옵션)와 함께 제품을 사용할 때는 제품이 떨어지지 않도록 제품의 무게를 지탱할 수 있는 코드나 체인을 사용하십시오.
- 테이블 상단 스탠드에 따라 스탠드는 기울어짐을 방지하는 구조로 되어 있습니다.
- 테이블 상단 스탠드 설명서를 참조하시기 바랍니다.
- 사람이 다치거나 제품이 손상될 수 있으므로, 제품을 옮기기 전에 반드시 벽에 붙어 있는 코드나 체인을 제거하십시오.

PN-M652, PN-P656

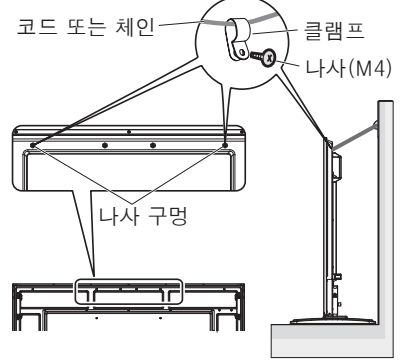

제품이 떨어져서 인체에 상해를 입을 수 있습니다.

- 설치 안전 결선을 사용하여 제품을 걸지 마십시오.
- 제품의 무게를 지탱할 수 있는 튼튼한 벽이나 천장에 제품을 설치하십시오.
- 후크, 아이볼트, 마운트 부품 등 마운트 액세서리를 사용하여 제품을 준비한 후 안전 결선으로 제품을 고정하십시오. 안전 결선은 너무 당기지 않아야 합니다.
- 설치하기 전에 마운트 액세서리가 제품 무게와 크기를 지탱할 수 있을 만큼 튼튼한지 확인하십시오.

안정성 위험.

제품이 떨어져 심각한 부상을 입거나 사망에 이를 수 있습니다. 부상을 방지하려면 이 제품을 설치 지침에 따라 바닥/벽에 단단히 부착해야 합니다.







다음과 같은 간단한 예방 조치를 취하면 많은 부상, 특히 어린이의 부상을 피할 수 있습니다.

- 항상 제품 구성에 포함된 스탠드를 사용하고 제조업체에서 권장하는 설치 방법을 따르십시오.
- 항상 제품을 안전하게 지지할 수 있는 가구를 사용하십시오.
- 항상 제품이 지지하는 가구의 가장자리에 걸려 있지 않은지 확인하십시오.
- 항상 제품이나 그 조절 장치에 접근하기 위해 가구 위로 올라가는 위험에 대해 어린이에게 교육하십시오.
- 항상 제품에 연결된 코드와 케이블이 걸려 넘어지거나 당기거나 잡히지 않도록 배선하십시오.
- 절대로 불안정한 장소에 제품을 놓지 마십시오.







꼭 해야 할 일





⚠ 경고

| | |
|-------------------------------------------------------------------------------------------------------|----------------------------------------------------------------------------------------------------------------------------------------------------------------------------------------------------------------------------------------------------------------------------------------------------------------|
|  꼭 해야 할 일 | <ul style="list-style-type: none"> • 절대로 가구와 제품을 적절한 지지대에 고정하지 않은 채 높은 가구(예: 찬장, 책장) 위에 제품을 올려 놓지 마십시오. • 절대로 제품과 지지하는 가구 사이에 천이나 다른 물질 위에 제품을 놓지 마십시오. • 절대로 제품이 놓인 가구나 제품 위에는 장난감, 리모컨 등 어린이가 올라가고 싶어하는 물건을 놓지 마십시오. <p>기존 제품을 유지하고 이전하려는 경우에도 위와 동일한 고려 사항이 적용되어야 합니다.</p> |
|  금지 | <p>경사지거나 불안정한 카트, 스탠드, 테이블 위에 이 제품을 올려 놓지 마십시오. 떨어지거나 넘어져서 부상을 입을 수 있습니다.</p> |
|  금지 | <p>캐비닛 슬롯에 어떤 종류의 물체도 삽입하지 마십시오. 감전, 화재, 제품고장의 원인이 될 수 있습니다. 어린이와 유아의 손이 닿지 않는 곳에 물건을 보관하십시오.</p> <p>캐비닛 슬롯에 이물질이 들어간 경우 제품의 전원을 끄고 전원 콘센트에서 전원 코드를 분리하십시오. 수리하려면 대리점에 문의하십시오.</p> |
|  찾지 않아야 합니다 | <p>캐비닛에 액체를 쏟거나 물 근처에서 제품을 사용하지 마십시오. 즉시 전원을 끄고 벽면 콘센트에서 제품의 플러그를 뽑은 후 자격을 갖춘 서비스 담당자에게 서비스를 요청하십시오. 감전되거나 화재가 발생할 수 있습니다.</p> <p>에어컨 등 물이 배출되는 장비 아래에 제품을 설치하지 마십시오.</p> |
|  금지 | <p>제품 청소 시 먼지 제거를 위해 가연성 가스 스프레이를 사용하지 마십시오. 화재가 발생할 수 있습니다.</p> |
|  꼭 해야 할 일 | <p>옵션 보드를 단단히 고정하십시오.</p> <p>옵션 보드가 제품에서 떨어지지 않도록 기존 나사로 안전하게 고정되었는지 확인하십시오. 옵션 보드가 떨어지면 위험에 노출될 수 있습니다.</p> |
|  금지 | <p>제품의 사용은 핵 시설의 핵 반응 제어, 의료 생명 유지 시스템, 무기 시스템의 미사일 발사 제어를 포함하여 사망, 부상, 심각한 물리적 손상 또는 기타 손실로 직접 이어질 수 있는 치명적인 위험 또는 위험을 동반해서는 안 됩니다.</p> |

⚠ 주의

| | |
|---------------------------------------------------------------------------------------------------------|-----------------------------------------------------------------------------------------------------------------------------------------------------------------------------------------------------------------------------------------------------------------------------------------------------------------------------------------------------------------------------------------------------------------------------------------------------------------------------------------------------------------------------------------------------------------------------------------------------------------------------------------------------------------------------------------------------------------------------------------------------------------------------------------------------------------------------------------------------------------------------------------|
|  <p>꼭 해야 할 일</p> | <p>옵션인 테이블 상판 스탠드의 설치, 제거 및 높이 조정.</p> <ul style="list-style-type: none"> • 탁상용 스탠드를 설치할 때 손가락이 끼지 않도록 주의해서 취급하십시오. • 잘못된 높이에 제품을 설치하면 넘어질 수 있습니다. 부상이나 제품 손상을 방지하기 위해 제품을 적절한 높이에 설치하십시오. |
|  <p>금지</p> | <p>제품 위에 올라가거나 밟지 마십시오. 제품을 잡거나 매달지 마십시오. 단단한 물체로 제품을 문지르거나 두드리지 마십시오. 제품이 떨어져 제품이 손상되거나 인체에 부상을 입을 수 있습니다.</p> |
|  <p>금지</p> | <p>화면을 치거나 때리지 마십시오. 뾰족한 물체로 화면을 밀지 마십시오. 제품이 심각하게 손상되거나 인체에 상해를 입을 수 있습니다.</p> |
|  <p>꼭 해야 할 일</p> | <p>배터리를 잘못 사용하면 누액 또는 파열이 발생할 수 있습니다.</p> <ul style="list-style-type: none"> • 지정 배터리만 사용하십시오. • 각 배터리의 (+) 및 (-) 기호를 배터리 칸의 (+) 및 (-) 기호와 일치하도록 배터리를 삽입합니다. • 배터리 브랜드를 혼합하여 사용하지 마십시오. • 새 배터리와 기존 배터리를 함께 사용하지 마십시오. 배터리 수명이 단축되거나 배터리 누액이 발생할 수 있습니다. • 배터리 산이 배터리실 칸으로 누출되는 것을 방지하려면 다 쓴 배터리를 즉시 제거하십시오. 누출된 배터리액이 피부나 옷에 묻은 경우 즉시 철저히 행구십시오. 눈에 들어간 경우 눈을 비비지 말고 충분히 씻은 후 즉시 의사의 진료를 받으십시오. 누출된 배터리액이 눈이나 옷에 들어가면 피부 자극이 발생하거나 눈을 손상시킬 수 있습니다. • 리모컨을 장기간 사용하지 않는 경우에는 배터리를 제거하십시오. • 배터리를 주변 온도가 매우 높은 환경에 두거나 기압이 매우 낮은 곳에 방치하면 폭발의 원인이 되거나, 가연성 액체 또는 가스 누출이 발생할 수 있습니다. • 방전된 배터리는 올바르게 폐기하십시오. 배터리를 물, 불 또는 고열의 오븐 속에 폐기하거나 배터리를 기계로 분쇄, 절단 또는 개조하면 배터리가 폭발할 수 있습니다. • 배터리를 단락시키지 마십시오. • 배터리를 충전하지 마십시오. 제공된 배터리는 충전식이 아닙니다. • 배터리를 폐기할 때는 대리점이나 지역 당국에 문의하십시오. |
|  <p>금지</p> | <p>뜨거워지는 제품의 부품에 장시간 접촉하지 마십시오. 그렇게 하면 저온 화상을 입을 수 있습니다.</p> |

⚠ 주의

| | |
|-----------------------------------------------------------------------------------------------|-----------------------------------------------------------------------------------------------------------------------------------------------------------------------------------------------------------------------------------------------------------------------|
|  꼭 해야 할 일 | 화면의 반사광을 방해하지 않도록 통제된 조명 환경에서 엔터테인먼트 목적으로 적합합니다. |
|  꼭 해야 할 일 | 한 달에 한 번 이상 환기구를 닦는 것이 좋습니다. 화재나 감전의 원인이 되거나 제품이 파손될 수 있습니다. |
|  꼭 해야 할 일 | 제품의 안정성을 보장하기 위해 최소 1년에 한 번씩 캐비닛 뒷면의 환기구를 청소하여 먼지와 오염을 제거해 주십시오. 화재나 감전의 원인이 되거나 제품이 파손될 수 있습니다. |
|  꼭 해야 할 일 | 온도 및 습도가 매우 높거나 낮은 곳에 두지 마십시오. 화재나 감전의 원인이 되거나 제품이 파손될 수 있습니다. 이 제품의 사용 환경은 다음과 같습니다. <ul style="list-style-type: none">• 작동 온도: 0°C~40°C/32°F~104°F/ 습도: 20~80%(기체 응결이 없는 상태)• 저장 온도: -20°C~60°C/-4°F~140°F/ 습도: 10~80%(기체 응결이 없는 상태) |

참고: 본 제품은 구입한 국가에서만 서비스를 받을 수 있습니다.

장착 시 주의사항

■고객 주의사항

자격을 갖춘 설치 전문가 목록을 제공할 수 있으므로 공급업체에 문의하십시오. 벽이나 천장에 설치하는 것과 기술자를 고용하는 것은 고객의 책임입니다.

유지보수

- 마운트 장비에 발생할 수 있는 나사 풀림, 틈, 뒤틀림 또는 기타 문제를 정기적으로 확인하십시오. 문제가 발견되면 자격을 갖춘 서비스 담당자에게 요청하십시오.
- 시간이 지남에 따라 발생할 수 있는 손상이나 약화의 흔적이 있는지 장착 위치를 정기적으로 확인하십시오.

참고: 본체의 패널 표면을 보호하기 위해 유리 또는 아크릴로 만든 커버를 사용하면 패널이 밀봉되고 내부 온도가 상승합니다.
모니터의 밝기를 줄여 내부 온도가 상승하지 않도록 하십시오. 모니터가 컴퓨터에 연결된 경우 컴퓨터의 전원 관리 기능을 사용하여 모니터의 자동 전원 끄기를 제어하십시오.

■속련된 설치자 주의사항

SHARP 대리점 또는 서비스 엔지니어의 경우, “장착 시 주의사항(SHARP 대리점 및 서비스 엔지니어용)’ 을 확인하십시오.

장치를 장착할 위치를 주의 깊게 검사하십시오. 모든 벽이나 천장이 장치의 무게를 지탱할 수 있는 것은 아닙니다. 이 모니터의 무게는 사양에 나와 있습니다. 부적절한 설치, 개조, 천재지변으로 인한 손상에는 제품 보증이 적용되지 않습니다. 이러한 권장 사항을 준수하지 않으면 보증이 무효화될 수 있습니다.

안전한 설치를 위해 두 개 이상의 브래킷을 사용하여 장치를 장착하십시오. 설치 위치의 최소 두 지점에 장치를 장착하십시오.

모니터와 장착 장비에서 열이 적절하게 분산될 수 있도록 모니터 주변에 적절한 환기를 제공하거나 에어컨을 설치하십시오.

■환기 요구 사항

밀폐된 공간이나 움푹 들어간 곳에 장착하는 경우 아래와 같이 열이 분산될 수 있도록 모니터와 인클로저 사이에 적절한 공간을 두십시오.

- 참고:**
- 장치와 장착 장비에서 열이 적절하게 방출될 수 있도록 모니터 주변에 적절한 환기를 제공하거나 에어컨을 설치하십시오. 특히 다중 화면 구성으로 모니터를 사용하는 경우에는 더욱 그렇습니다.
 - 이 모니터에는 내부 온도 센서가 있습니다. 모니터가 과열되면 “Caution(주의)” 경고가 나타납니다. “Caution(주의)” 경고가 나타나면 장치 사용을 중단하고 전원을 끄고 식히십시오.
 - 이 모니터는 0°C(32°F) ~ 40°C(104°F) 사이의 주변 온도에서 사용해야 합니다. 내부에 열이 축적되는 것을 방지하기 위해 모니터 주위에 충분한 공간을 확보하십시오.
 - SHARP에서 권장하는 옵션 장비와 함께 모니터를 사용할 경우 온도 조건이 변경될 수 있습니다. 이러한 경우에는 옵션 장비에서 지정한 온도 조건을 확인하십시오.

가로 방향 모니터의 경우

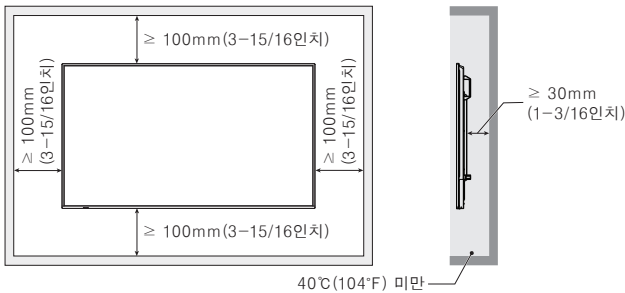

세로 방향 모니터의 경우

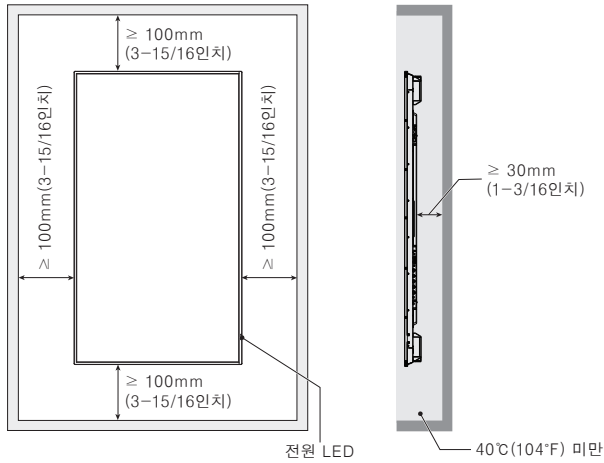

참고: 비디오 월 구성으로 장기간 사용 시 온도 변화로 인해 모니터가 약간 팽창할 수 있습니다. 인접한 모니터 가장자리 사이에 1mm 이상의 간격을 유지하는 것이 좋습니다.

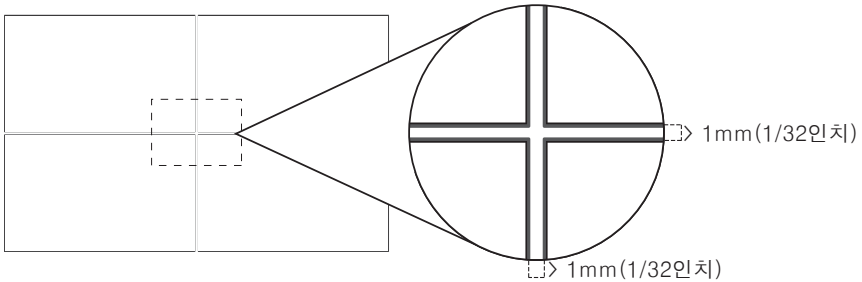

■ 방향

- 이 모니터를 세로 위치(전면에서 볼 때)로 사용할 경우 오른쪽이 위로 이동하고 왼쪽이 아래로 이동되도록 시계 반대 방향으로 회전하십시오.
- 잘못된 방향으로 설치할 경우 본체 내부에 열이 갇혀 모니터의 수명이 단축될 수 있습니다.
- 거꾸로 설치할 수 없습니다.



모니터는 21° 이상 기울어지면 안 됩니다.

참고: 모니터를 21° 이상의 각도로 설치하면 오작동이 발생할 수 있습니다.

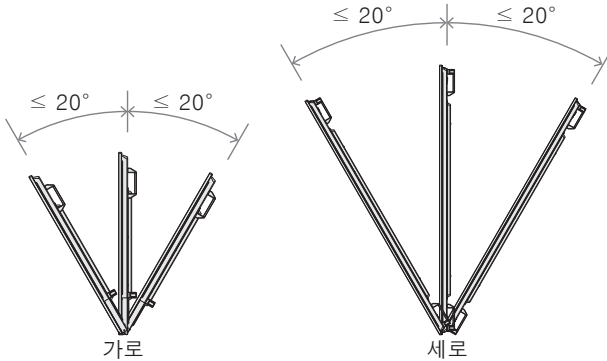

■전원 코드 고정

반드시 제공된 케이블 클램프를 사용하여 전원 코드(제공됨)를 고정하십시오. 전원 코드를 조일 때 전원 코드 단자에 압력이 가해지지 않도록 주의하십시오. 전원 코드를 무리하게 구부리지 마십시오.

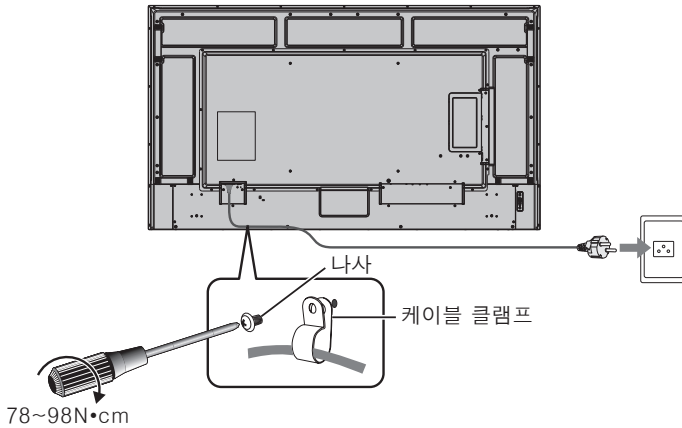

제공되는 부품

부품이 누락된 경우 대리점에 문의하십시오.

- LCD 모니터: 1
- 리모컨: 1
- 케이블 클램프: 1
- 나사(M4): 1
- 전원 코드
- 리모컨 배터리*1: 2
- HDMI 케이블: 1
- 슬롯 커버: 1세트

*1: LCD 모니터가 배송되는 국가에 따라 AAA 배터리가 상자 내용물에 포함되지 않습니다.

참고: 환경 보호를 위해 배터리를 가정용 쓰레기와 함께 폐기하지 마십시오. 해당 지역의 폐기 지침을 따르십시오.

팁: 슬롯 커버를 설치하는 절차는 옵션 보드 설치 설명서를 참조하십시오.

리모컨 준비

리모컨은 1.5V AAA 배터리 2개로 전원이 공급됩니다.

배터리를 설치하거나 교체하는 방법:

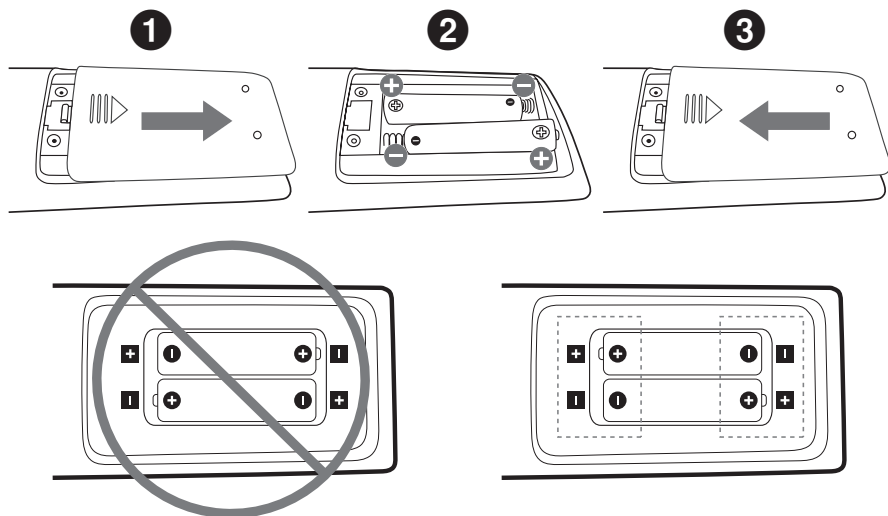

- 참고:**
- 리모컨을 장기간 사용하지 않을 경우에는 배터리를 제거하십시오.
 - 망간 또는 알칼리성 배터리만 사용하십시오.

연결

■ 배면도

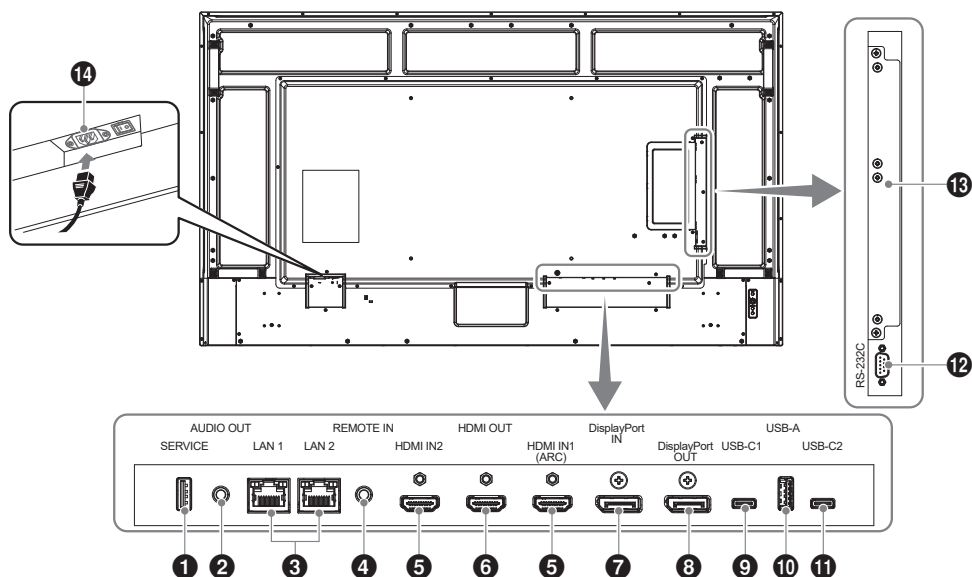

- 팁:**
- 모니터에 연결하기 전에 장치의 전원을 끄십시오.
 - 해당 장치에 사용 가능한 연결 유형 및 지침은 해당 장치의 사용 설명서를 참조하십시오.
 - USB 플래시 드라이브를 연결하거나 분리하기 전에 모니터의 주 전원을 꺼서 데이터 손상을 방지하는 것이 좋습니다.
 - 필요에 따라 USB 플래시 드라이브에 바이러스가 있는지 확인하십시오.

- | | |
|-----------------------------------------------|-----------------------------------------------|
| 1 서비스 포트 | 8 DisplayPort 출력 단자 |
| 2 오디오 출력 단자 | 9 USB Type-C1(업스트림) 포트 |
| 3 LAN 단자(RJ-45) | 10 USB Type-A 포트 |
| 4 REMOTE 입력 단자 | 11 USB Type-C2(다운스트림) 포트 |
| 5 HDMI 1/2 입력 단자 (HDMI1(ARC)/HDMI2) | 12 RS-232C 입력 단자 (D-Sub 9핀) |
| 6 HDMI 출력 단자 | 13 Raspberry Pi 컴퓨트 모듈 슬롯/ 옵션 보드 슬롯 |
| 7 DisplayPort 입력 단자 | 14 AC 입력 단자 |

- 팁:**
- 모니터의 주 전원이나 기타 외부 장비의 전원을 켤 때 케이블을 연결하거나 분리하지 마십시오. 이미지가 손실될 수 있습니다.
 - 감쇠(내장 저항기) 오디오 케이블을 사용하지 마십시오. 저항기가 내장된 오디오 케이블을 사용하면 사운드 레벨이 낮아집니다.
- 참고:**
- 모니터와 함께 제공된 전원 코드만 사용하십시오.
 - 전원 코드를 제품의 AC 입력 단자에 연결할 때 커넥터가 완전히 확실하게 삽입되었는지 확인하십시오.

전원 켜기/끄기

주 전원 켜기

주 전원 스위치가 켜져 있는지 확인하십시오(!).

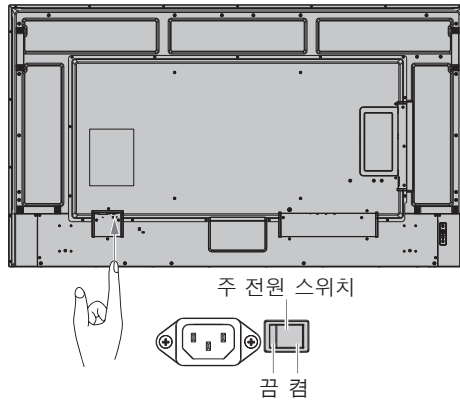

전원 켜기

1. POWER(전원) 버튼이나 MONITOR ON(모니터 켜) 버튼을 눌러 전원을 켭니다.

리모컨이나 모니터의 POWER(전원) 버튼을 사용하여 모니터 전원을 켜려면 주 전원 스위치가 ON(켄) 위치에 있어야 합니다.

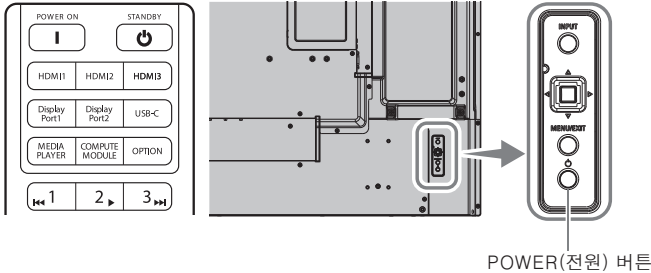

| 전원 LED 조명 패턴 | 모니터 상태 |
|----------------------------|------------------------------------------------------------------------------------------------------------------------------------------------------------------------------------------------------------------------------------------------------------------------------------------------------------------------------------------------------------------------------------------------------------------------------------------------------------------------------------------------------------------------------------------------------------------------------------------------------------------------------------------------------------------------------------------------------------------------------------------------------------------------|
| 파란색으로 빛남 | 정상 |
| 녹색으로 깜박임*2 | <p>아래 조건 중 어느 하나라도 설정한 시간 동안*1 모니터에서 입력 신호가 감지되지 않았습니다.</p> <ul style="list-style-type: none"> • 옵션 센서 유닛이 REMOTE(원격) 입력 단자에 연결되지 않았거나 [HUMAN SENSING](사람 감지)이 [DISABLE](비활성화)로 설정되어 있습니다. • [INPUT SELECT](입력 선택)가 [HDMI2]로 설정되어 있고 HDMI 케이블이 HDMI2 단자에 연결되어 있습니다. • [SLOT POWER](슬롯 전원)가 [ON](켄) 또는 [AUTO](자동)이면 옵션 보드가 연결된 것입니다. • [AUTO INPUT CHANGE](자동 입력 변경)가 [NONE](없음)을 제외한 설정으로 되어 있습니다. • [USB POWER](USB 전원)가 [ON](켄)으로 설정되어 있습니다. • [SLOT POWER](슬롯 전원)가 [ON](켄)으로 설정되어 있습니다. • [CEC]의 [POWER CONTROL LINK](전원 제어 링크)가 [ENABLE](활성화)로 설정되어 있습니다. • [DisplayPort VERSION](DisplayPort 버전)이 [1.2 MST]또는 [1.4 MST]로 설정된 경우. • [QUICK START](빠른 시작)가 [ENABLE](활성화)입니다. |
| 주황색으로 빛남*2 (네트워크 대기 모드) | <ul style="list-style-type: none"> • 20초*3가 경과해도 녹색으로 깜박이지 않으면, 모니터가 LAN 연결을 인식하고 선택된 신호 입력 없이 일정 시간이 경과한 경우입니다. |
| 주황색 LED가 깜박임*2 (대기 모드) | <ul style="list-style-type: none"> • 3분 30초가 경과해도 주황색으로 깜박이는 않으면, 모니터가 LAN 연결을 인식하지 못하고 신호 입력을 선택하지 않은 채 일정 시간이 경과한 경우입니다. |
| 빨간색으로 빛남 | 리모컨이나 모니터 버튼으로 모니터를 끄십시오. |

*1: 자동 절전에 대한 시간 설정은 [POWER SAVE SETTINGS](절전 설정)에서 가능합니다(작동 설명서 참조).

*2: [POWER SAVE](절전)가 [ENABLE](활성화)로 설정되어 있습니다.

*3: HDMI 케이블을 HDMI2 단자에 연결하지 않은 상태에서 [INPUT SELECT](입력 선택)가 [HDMI2]로 설정된 경우 90초, [INPUT SELECT](입력 선택)가 [USB-C]로 설정된 경우 3분.

■ 처음 전원을 켜 후의 작동

처음으로 전원을 켜면 초기 설정 화면이 나타납니다. 리모컨의 ▲/▼ 버튼을 사용하여 커서를 [Start](시작)로 이동한 후 SET(설정) 버튼을 눌러 시작하십시오. 언어, 날짜 및 시간 설정 등 초기 설정을 구성합니다.

전원 끄기

1. 모니터의 POWER(전원) 버튼을 다시 누르거나 리모컨의 STANDBY(대기) 버튼을 누르십시오. 전원이 꺼집니다. (대기 상태)

제품 사양

| 모델 | PN-M652 | PN-P656 | PN-M552 | PN-P556 |
|--------------------------------------------------|-------------------------------------------------------------------|--------------------------------------------|---------------------------------------------------------------------|--------------------------------------------|
| 전력 요구 사항 | AC100 -240V, 4.6 A - 1.9 A, 50/60 Hz | AC100 -240V, 5.0 A - 2.1 A, 50/60 Hz | AC100 -240V, 4.0 A - 1.7 A, 50/60 Hz | AC100 -240V, 4.1 A - 1.7 A, 50/60 Hz |
| 작동 온도*1 | 0°C ~ 40°C (32°F ~ 104°F) | | | |
| 작동 습도 | 20%~80%(결로가 없는 상태) | | | |
| 작동 고도 | 3000m 이하 | | | |
| 보관 온도 | -20°C ~ 60°C (-4°F ~ 140°F) | | | |
| 보관 습도 | 10%~80%(기체 응결이 없는 상태) | | | |
| 전력 소비*2 (최대/네트워크 대기 모드*3/대기 모드*4/꺼짐 모드) | 135 W (400W/2.0W/ 0.5W/0.0W) | 160 W (435xW/2.0W/ 0.5W/0.0W) | 105 W (355W/2.0W/ 0.5W/0.0W) | 115 W (365W/2.0W/ 0.5W/0.0W) |
| 치수(돌출부 제외) 인치(mm) | 약 57-1/4(W) x 2-5/16(D) x 32-3/4(H) (1454.5 x 59.5 x 832.4) | | 약 48-5/8(W) x 2-5/16(D) x 27-15/16(H) (1235.6 x 59.5 x 709.3) | |
| 무게 파운드 (킬로그램) | 대략. 57.3(26.0) | | 대략. 45.2(20.5) | |

| 모델 | PN-M502 | PN-P506 | PN-M432 | PN-P436 |
|--------------------------------------------------|-------------------------------------------------------------------|--------------------------------------------|---------------------------------------------------------------|--------------------------------------------|
| 전력 요구 사항 | AC100 - 240V, 3.4 A - 1.4 A, 50/60Hz | AC100 -240V, 3.9 A - 1.6 A, 50/60 Hz | AC100 -240V, 3.4 A - 1.4 A, 50/60 Hz | AC100 -240V, 3.6 A - 1.5 A, 50/60 Hz |
| 작동 온도*1 | 0°C ~ 40°C(32°F ~ 104°F) | | | |
| 작동 습도 | 20%~80%(결로가 없는 상태) | | | |
| 작동 고도 | 3000m 이하 | | | |
| 보관 온도 | -20°C ~ 60°C(-4°F ~ 140°F) | | | |
| 보관 습도 | 10%~80%(기체 응결이 없는 상태) | | | |
| 전력 소비*2 (최대/네트워크 대기 모드*3/대기 모드*4/꺼짐 모드) | 85W (305W/2.0W/ 0.5W/0.0W) | 95W (345W/2.0W/ 0.5W/0.0W) | 75W (305W/2.0W/ 0.5W/0.0W) | 80W (320W/2.0W/ 0.5W/0.0W) |
| 치수(돌출부 제외) 인치(mm) | 약 44-3/16(W) x 2-5/8(D) x 25-3/8(H) (1121.6 x 66.5 x 645.2) | | 약 38(W) x 2-5/8(D) x 21-15/16(H) (965.0 x 66.5 x 557.2) | |
| 무게 파운드 (킬로그램) | 대략. 39.7(18.0) | | 대략. 29.8(13.5) | |

*1: SHARP에서 권장하는 옵션 장비와 함께 모니터를 사용할 경우 온도 조건이 변경될 수 있습니다. 이러한 경우에는 옵션 장비에서 지정한 온도 조건을 확인하십시오.

*2: 공장 초기 설정입니다. (옵션 부품이 부착되지 않은 경우)

*3: 옵션 부품이 부착되지 않은 경우입니다. 전원 관리 기능을 위한 시간: 20초
입력이 USB-C 일 경우에만 전원 관리 기능을 위한 시간: 3분

*4: 옵션 부품이 부착되지 않은 경우입니다. 전원 관리 기능을 위한 시간: 3.5분

지속적인 개선 정책의 일환으로 SHARP는 제품 개선을 위해 사전 통지 없이 디자인 및 사양을 변경할 권리를 보유합니다. 표시된 성능 사양 수치는 생산 단위의 공칭 값입니다. 개별 단위에서는 이 값과 약간의 차이가 있을 수 있습니다.

상표 및 소프트웨어 라이선스

DisplayPort™ 및 DisplayPort™ 로고는 미국 및 기타 국가에서 Video Electronics Standards Association(VESA)이 소유한 상표입니다.

MultiSync는 일본 및 기타 국가에서 Sharp NEC Display Solutions, Ltd.의 상표 또는 등록 상표입니다.

HDMI, HDMI 고화질 멀티미디어 인터페이스, HDMI Trade dress 및 HDMI 로고는 미국 및 기타 국가에서 HDMI Licensing Administrator, Inc.의 상표 또는 등록 상표입니다.

기타 모든 브랜드 및 제품명은 해당 소유자의 상표 또는 등록 상표입니다.

장착 시 주의사항(SHARP 대리점 및 서비스 엔지니어용)

설치하기 전에 “안전 주의사항 및 유지관리” 를 주의 깊게 읽으십시오.

모니터를 장착하려면 전문 지식이 필요하며 해당 작업은 해당 섹션에 따라 숙련된 서비스 담당자가 주의 깊게 수행해야 합니다.

벽이나 천장에 장착할 때 다음 사항에 유의하십시오.

- 북미 지역에서는 UL1678 표준을 준수하는 마운트 인터페이스를 사용하는 것이 좋습니다.
- 자세한 내용은 장착 장비에 포함된 지침을 참조하십시오.

아래 표시된 대로 나사를 사용하는 것이 좋습니다. 아래에 언급된 것보다 긴 나사를 사용하는 경우 구멍의 깊이를 확인하십시오.

- 이 모니터 및 브래킷은 모니터 무게의 최소 4배 이상을 견딜 수 있는 벽에 설치해야 합니다. 자재 및 구조에 가장 적합한 방법으로 설치하십시오.
- 임팩트 드라이버를 사용하지 마십시오.
- 장착 후에는 모니터가 벽이나 마운트에서 느슨해지지 않고 안전하게 고정되어 있는지 주의 깊게 확인하십시오.

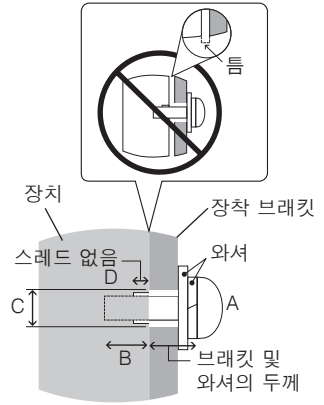

| 모델 | 나사 크기 | | 브래킷 구멍 | 비나사산 | 권장 고정 강도 | |
|--------------------|------------|------------------------|-----------------------|-----------------|--------------|--|
| | (A) | (B) | (C) | (D) | | |
| PN-M432 PN-P436 | M6 (4개) | 10-12mm (3/8-1/2인치) | ≤ Ø 8.5mm (5/16인치) | 4mm (3/16인치) | 390-670 N•cm | |
| PN-M502 PN-P506 | | | | 2mm (1/16인치) | | |
| PN-M552 PN-P556 | | | | | | |
| PN-M652 PN-P656 | | | | | | |

■마운트 액세서리 설치하기

액세서리를 설치할 때 모니터가 기울어지지 않도록 주의하십시오.

1. 마운트 액세서리 설치

액세서리를 설치할 때 모니터가 기울어지지 않도록 주의하십시오.

마운트 인터페이스(M6)

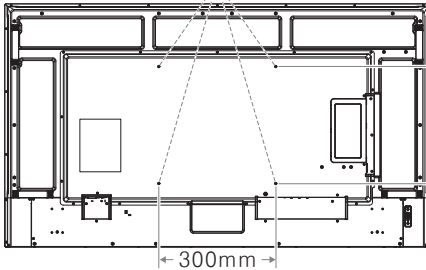

300mm (PN-M432/PN-P436/PN-M502/
PN-P506/PN-M552/PN-P556)
400mm (PN-M652/PN-P656)

(PN-M432/PN-P436/PN-M502/PN-P506/PN-M552/PN-P556)
400mm (PN-M652/PN-P656)

마운트 액세서리는 모니터의 화면을 아래로 향하게 두고 설치할 수 있습니다. 모니터 화면을 아래로 하여 두기 전에 LCD 패널이 굽지 않도록 항상 모니터의 화면 면적보다 큰 담요 등의 부드러운 천을 테이블 위에 놓으십시오. 테이블에 모니터를 손상시킬 수 있는 물건이 없는지 확인하십시오.

- 팁:**
- 설치하기 전에 모니터 화면보다 큰 평평하고 고른 표면에 모니터의 화면을 아래로 하여 놓으십시오. 모니터의 무게를 쉽게 지탱할 수 있는 튼튼한 테이블을 사용하십시오.
 - 모니터 스탠드 또는 마운팅 액세서리를 설치할 때 모니터 화면을 아래로 하여 두기 전에 LCD 패널이 굽지 않도록 항상 모니터의 화면 면적보다 큰 담요 등의 부드러운 천을 테이블 위에 놓으십시오.

■안전 결선 설치

- 팁:** 설치 시 LCD 패널에 압력을 가하거나, 모니터를 밀거나 모니터에 기대는 등 모니터의 어느 부분에도 무리한 힘을 가하지 마십시오. 모니터가 변형되거나 손상될 수 있습니다.

안전 결선 손잡이

아래 그림에 표시된 대로 안전 결선을 핸들에 설치하십시오.

안전 결선(가로)

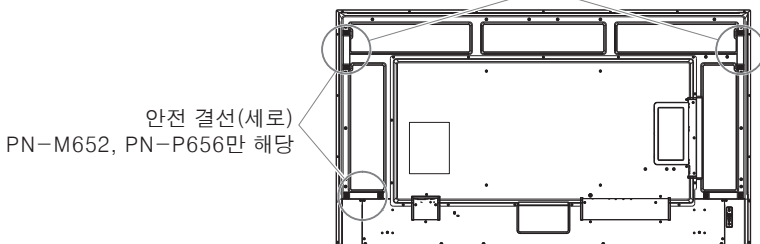

안전 결선(세로)
PN-M652, PN-P656만 해당

■ 옵션 테이블 상단 스탠드 설치

설치하려면 스탠드에 포함된 지침을 따르십시오. 제조업체에서 권장하는 장치만 사용하십시오.

| 모델명 | 테이블 상단 스탠드(옵션) |
|----------------------------------------------------|----------------------------------|
| PN-M432/PN-P436/PN-M502 PN-P506/PN-M552/PN-P556 | ST-43M(나사 포함) |
| PN-M652/PN-P656 | ST-65M(손나사, 나사, 클램프 및 스탠드 홀더 포함) |

- 팁:**
- 테이블 상단 스탠드(옵션)에 포함된 마운트 액세서리를 사용하십시오. 받침대의 긴 쪽이 앞을 향하도록 스탠드를 설치하십시오.
 - 모니터는 테이블 상단 스탠드와 함께 가로 방향으로만 사용할 수 있습니다.
 - 호주 및 뉴질랜드에서는 이 스탠드를 사용할 수 없습니다.

ST-43M

PN-M432, PN-M502, PN-M552, PN-P436, PN-P506, PN-P556

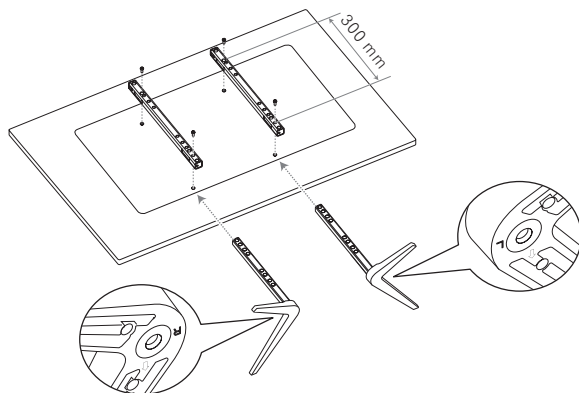

높이 조절

- 스탠드 폴의 선은 높이 조절을 나타냅니다(그림 1). 파이프를 라인에 맞게 조정하십시오.
- 스탠드 폴과 파이프를 포함한 나사로 설치하십시오. 파이프에 있는 두 개의 나사 구멍을 조이십시오(그림 2).



그림 1



그림 2

ST-65M

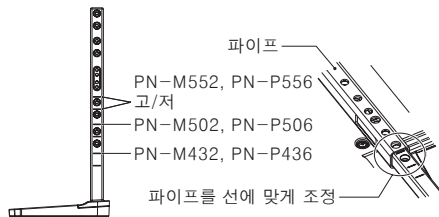
PN-M652, PN-P656

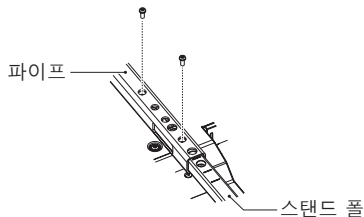
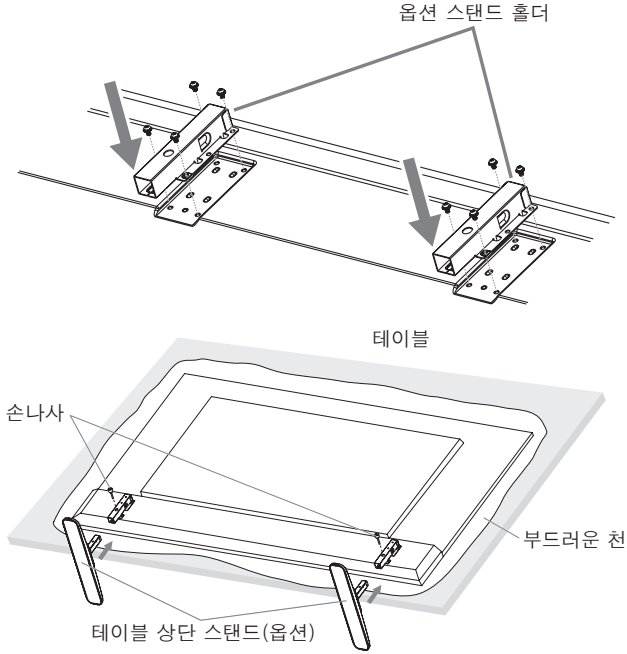

Service & Support in Europe

Please contact:

Sharp NEC Display Solutions Europe GmbH.
Landshuter Allee 12-14, D-80637 München
Phone: + 49 (0) 89/99699-0
Fax: + 49 (0) 89/99699-500

For the latest information please see
<https://www.sharpnecdisplays.eu>



SHARP

SHARP CORPORATION

Printed in China
Imprimé en Chine
Impreso en China
Gedruckt in China
تمت الطباعة في الصين
중국에서 인쇄됨