

SHARP

MANUALE OPERATIVO

Display di grande formato

MultiSync[®]

PN-M982

PN-M862

PN-M752

PN-P756

HDMI[™]

MODELLO: PN-M982, PN-M862, PN-M752, PN-P756

Il nome del modello è riportato sull'etichetta che si trova sul retro del monitor.

Sommario

GENTILE CLIENTE.....	2	Operazione avanzata.....	53
Informazioni importanti.....	3	Regolazione del colore avanzata.....	54
Precauzioni di sicurezza e manutenzione	5	Impostazione della sicurezza e blocco dei controlli del monitor	58
Uso e manutenzione consigliati	11	Impostazione della funzione ID del telecomando	62
Marchio e licenza software	12	Collegamento di più monitor.....	63
PRECAUZIONI DI MONTAGGIO	12	Connessione uscita video.....	66
Nomi parti.....	16	Controllo del monitor con un computer (RS-232C).....	67
Collegamento di apparecchiature periferiche	18	Controllo del monitor con un computer (LAN)	68
Preparazione del telecomando.....	21	Comandi	84
Installazione delle batterie	21	Proof of Play	84
Campo di funzionamento del telecomando	21	Risoluzione dei problemi	85
Accensione/spengimento	22	Problemi relativi all'immagine dello schermo e al segnale video	85
Accensione dell'alimentazione principale	22	Problemi hardware.....	86
Accensione	22	Specifiche.....	88
Spegnimento.....	23	Appendice-A Risorse esterne	91
Accensione e spegnimento.....	23	Precauzioni di montaggio (per rivenditori e tecnici dell'assistenza SHARP).....	93
Utilizzo della gestione dell'alimentazione	24	Informazioni del produttore su riciclaggio ed energia	96
Funzionamento di base.....	25	Risparmio energetico.....	96
Utilizzando il pulsante e il tasto.....	25	Informazioni su Crestron Connected	97
Uso del telecomando	25		
Opzioni del menu.....	29		
Apertura della finestra del menu.....	29		
Dettagli delle opzioni del menu.....	30		

GENTILE CLIENTE

Grazie per aver acquistato questo prodotto. Per garantire la sicurezza e molti anni di funzionamento senza problemi del prodotto, leggere attentamente la sezione [“Precauzioni di sicurezza e manutenzione”](#) prima di utilizzare questo prodotto.

Il montaggio del monitor richiede esperienza e deve essere eseguito con attenzione da un tecnico dell'assistenza qualificato in conformità con la sezione [“Precauzioni di montaggio \(per rivenditori e tecnici dell'assistenza SHARP\)”](#).

NOTA:

La garanzia del prodotto non copre i danni causati da un'installazione errata. La mancata osservanza di queste raccomandazioni potrebbe comportare l'annullamento della garanzia.

Informazioni importanti

IMPORTANTE:

Per facilitare la segnalazione in caso di smarrimento o furto, annotare il modello e il numero di serie del prodotto nello spazio apposito. I numeri si trovano sul retro del prodotto.

Numero modello:

Numero di serie:

SOLO U.S.A.

Per essere certi di agire in modo conforme alle normative EMC, utilizzare cavi schermati per il collegamento ai seguenti terminali: Terminale di ingresso HDMI, terminale di ingresso DisplayPort, porta USB Type-C1 (upstream), porta USB Type-C2 (downstream), porta USB Type-A, terminale di ingresso RS-232C.

Dichiarazione di conformità del fornitore

SHARP LCD MONITOR, PN-M982, PN-M862, PN-M752

Questo dispositivo è conforme alla Parte 15 delle norme FCC. Il funzionamento è soggetto alle due seguenti condizioni. (1) Questo dispositivo non può causare interferenze dannose, e (2) questo dispositivo deve accettare eventuali interferenze ricevute, incluse interferenze che possono causare un funzionamento indesiderato.

Parte responsabile:

SHARP ELECTRONICS CORPORATION
100 Paragon Drive, Montvale, NJ 07645
TEL: 1-888-GO-SHARP/1-888-467-4277 www.sharppusa.com

SOLO U.S.A.

AVVERTENZA:

Le normative FCC stabiliscono che qualsiasi modifica o alterazione non autorizzata apportata a questa apparecchiatura e non espressamente approvata dal produttore potrebbe invalidare il diritto dell'utente a utilizzare la stessa.

NOTA:

Questa apparecchiatura è stata testata e ritenuta conforme ai limiti previsti per i dispositivi digitali di Classe B, ai sensi della Parte 15 delle Norme FCC. Tali limiti sono concepiti per garantire una protezione ragionevole contro interferenze dannose in un'installazione residenziale.

Questa apparecchiatura genera, utilizza e può irradiare energia a radiofrequenza e, se non installata e utilizzata secondo le istruzioni, può causare interferenze dannose alle comunicazioni radio. Tuttavia, non vi è alcuna garanzia che non si verifichino interferenze in una particolare installazione.

Se questa apparecchiatura dovesse causare interferenze dannose alla ricezione radiofonica o televisiva, cosa che può essere accertata accendendo e spegnendo l'apparecchiatura, si consiglia all'utente di provare a correggere l'interferenza adottando una o più delle seguenti misure:

- Riorientare o riposizionare l'antenna ricevente.
- Aumentare la distanza tra l'apparecchiatura e il ricevitore.
- Collegare l'apparecchiatura a una presa su un circuito diverso da quello a cui è collegato il ricevitore.
- Consultare il rivenditore o un tecnico radio/TV esperto per assistenza.

SOLO U.S.A.

AVVERTENZA:

Un apparecchio con costruzione di CLASSE I deve essere collegato a una presa PRINCIPALE con un collegamento di terra protettivo.



Informazioni sullo smaltimento di questa apparecchiatura e delle sue batterie

PER SMALTIRE LA PRESENTE APPARECCHIATURA O LE SUE BATTERIE, NON UTILIZZARE IL NORMALE BIDONE DELLA SPAZZATURA E NON GETTARLA NEL FUOCO!

Le apparecchiature elettriche ed elettroniche usate e le batterie devono sempre essere raccolte e trattate SEPARATAMENTE in conformità alla normativa vigente.

La raccolta differenziata promuove un trattamento ambientale compatibile, il riciclo dei materiali, minimizzando lo smaltimento finale dei rifiuti. Uno SMALTIMENTO IMPROPRIO può essere pericoloso per la salute umana e per l'ambiente a causa di alcune sostanze! Portare l'APPARECCHIATURA USATA alla locale piazzola municipale, ove disponibile.

Rimuovere le BATTERIE USATE dall'apparecchiatura e portarle negli appositi contenitori posti nei punti vendita delle nuove batterie.

Nel caso di dubbi circa lo smaltimento, contattare le autorità locali o i rivenditori e informarsi sul corretto metodo di smaltimento.

SOLO PER GLI UTILIZZATORI NELL'UNIONE EUROPEA E IN ALCUNE ALTRE NAZIONI; PER ESEMPIO NORVEGIA E SVIZZERA: la partecipazione alla raccolta differenziata è richiesta per legge.

Il simbolo sopra riportato si trova sulle apparecchiature elettriche ed elettroniche e sulle batterie (o sull'imballaggio) per ricordare agli utilizzatori di questo. Se "Hg" o "Pb" è presente sotto il simbolo significa che le batterie contengono tracce di mercurio o piombo, rispettivamente (Hg) e (Pb).

Gli utilizzatori dei NUCLEI DOMESTICI sono chiamati a utilizzare le esistenti piazzole ove conferire le apparecchiature usate e le batterie.

Le batterie sono raccolte nei punti vendita. Il conferimento è gratuito.

Se l'apparecchiatura è stata utilizzata per SCOPI PROFESSIONALI, contattare il rivenditore SHARP che darà informazioni sul ritiro. Potrebbero essere addebitate le spese di ritiro e riciclaggio. Prodotti piccoli (e quantitativi ridotti) potranno essere ritirati anche dai centri di raccolta locali. Per la Spagna: Contattare il sistema di raccolta ufficiale o l'ente locale preposto al ritiro dei prodotti usati.



- NOTA:**
- (1) Il contenuto di questo manuale non può essere ristampato in tutto o in parte senza autorizzazione.
 - (2) Il contenuto di questo manuale dell'utente è soggetto a modifiche senza preavviso.
 - (3) È stata posta grande cura nella preparazione di questo manuale; tuttavia, se si notano punti discutibili, errori od omissioni, è consigliabile contattarci.
 - (4) L'immagine mostrata in questo manuale è puramente indicativa. In caso di incongruenza tra l'immagine e il prodotto effettivo, il prodotto effettivo prevarrà.
 - (5) In deroga agli articoli (3) e (4), non saremo responsabili per eventuali reclami per perdite di profitti o altre questioni che si ritiene derivino dall'uso del presente dispositivo.
 - (6) Il presente manuale viene comunemente fornito a tutte le regioni, pertanto potrebbe contenere descrizioni che sono pertinenti per altri paesi.
 - (7) La lingua del menu OSD utilizzata in questo manuale è l'inglese a titolo esemplificativo.

Precauzioni di sicurezza e manutenzione



PER PRESTAZIONI OTTIMALI, TENERE PRESENTE
QUANTO SEGUE DURANTE L'IMPOSTAZIONE
E L'UTILIZZO DEL MONITOR LCD A COLORI:





Informazioni sui simboli

Per garantire un utilizzo sicuro e corretto del prodotto, nel presente manuale vengono utilizzati numerosi simboli per prevenire lesioni all'utente e ad altri, nonché danni alla proprietà. Di seguito vengono descritti i simboli e i loro significati. Assicurarsi di averli compresi appieno prima di leggere questo manuale.

 AVVERTENZA	La mancata osservanza di questo simbolo e la manipolazione non corretta del prodotto potrebbero causare incidenti con conseguenti lesioni gravi o mortali.
 ATTENZIONE	La mancata osservanza di questo simbolo e la manipolazione non corretta del prodotto potrebbero causare lesioni alle persone o danni alle proprietà circostanti.

Esempi di simboli

	Questo simbolo indica un'avvertenza o un'attenzione.
	Questo simbolo indica un'azione vietata.
	Questo simbolo indica un'azione obbligatoria.

 AVVERTENZA	
 SCOLLEGARE IL CAVO DI ALIMENTAZIONE	In caso di malfunzionamento del prodotto, scollegare il cavo di alimentazione. Se il prodotto emette fumo, odori o suoni strani, oppure se il prodotto è caduto o il cabinet si è rotto, spegnerlo, quindi scollegare il cavo di alimentazione dalla presa di corrente. Per le riparazioni, contattare il rivenditore. Non tentare mai di riparare il prodotto da soli. È pericoloso.
 NON MODIFICARE	Non aprire o rimuovere il cabinet del prodotto. Non disassemblare il prodotto. Nel prodotto sono presenti aree ad alta tensione. L'apertura o la rimozione dei coperchi del prodotto e la modifica dello stesso possono esporre a scosse elettriche, incendi o altri rischi. Rivolgersi a personale qualificato per tutti gli interventi di assistenza.
 VIETATO	Non utilizzare il prodotto se presenta danni strutturali. Se si notano danni strutturali, come crepe o parti insolitamente traballanti, rivolgersi a personale di assistenza qualificato. Se il prodotto viene utilizzato in queste condizioni, potrebbe cadere o causare lesioni alle persone.



AVVERTENZA

Precauzioni per l'uso del cavo di alimentazione.

 VIETATO	<p>Non graffiare o modificare il cavo.</p> <ul style="list-style-type: none">• Non collocare oggetti pesanti sul cavo.• Non lasciare che il peso del prodotto ricada sul cavo.• Non coprire il cavo con un tappeto o altro.• Non piegare, torcere o tirare il cavo con forza eccessiva.• Non esporre il cavo a fonti di calore. <p>Maneggiare con cura il cavo di alimentazione. Danneggiare il cavo potrebbe causare incendi o scosse elettriche. Se il cavo risulta danneggiato (fili con anima scoperta, fili rotti, ecc.), spegnere il prodotto, quindi scollegare il cavo di alimentazione dalla presa di corrente. Rivolgersi al rivenditore per sostituirlo.</p>
 NON TOCCARE	<p>Non toccare la presa di corrente se si sente tuonare. In caso contrario, si potrebbe incorrere in scosse elettriche.</p>
 NON TOCCARE CON LE MANI BAGNATE	<p>Non collegare o scollegare il cavo di alimentazione con le mani bagnate. Può causare scosse elettriche.</p>
 ASSICURARSI DI FARE	<p>Utilizzare il cavo di alimentazione fornito con questo prodotto. Non superare la tensione di alimentazione specificata del prodotto nella posizione di installazione. Se superata, si potrebbe verificare un incendio o scosse elettriche. Fare riferimento alle informazioni sulla tensione di alimentazione nelle specifiche.</p> <p>Se un cavo di alimentazione non è fornito con questo prodotto, si prega di contattarci. In tutti gli altri casi, utilizzare il cavo di alimentazione con la spina adatta alla presa di corrente in cui si trova il prodotto. Il cavo di alimentazione compatibile corrisponde alla tensione CA della presa di corrente ed è stato approvato ed è conforme alle norme di sicurezza del paese di acquisto.</p>
 DEVE ESSERE COLLEGATO A TERRA	<p>Questa apparecchiatura è progettata per essere utilizzata con il cavo di alimentazione collegato a massa. Se il cavo di alimentazione non è collegato a massa, può causare scosse elettriche. Assicurarsi che il cavo di alimentazione sia collegato alla presa a muro direttamente o a massa correttamente. Non utilizzare un adattatore spina a 2 pin.</p>
 ASSICURARSI DI FARE	<p>Per una corretta installazione si consiglia vivamente di rivolgersi a personale di assistenza qualificato. La mancata osservanza delle procedure di installazione standard potrebbe causare danni al prodotto o lesioni all'utente o all'installatore.</p>
 ASSICURARSI DI FARE	<p>Installare il prodotto attenendosi alle seguenti informazioni. Questo prodotto non può essere utilizzato o installato senza il supporto da tavolo o un altro accessorio di montaggio.</p> <p>Quando si trasporta, si sposta o si installa il prodotto, utilizzare il numero di persone necessario (almeno quattro) per sollevare il prodotto tramite le quattro maniglie senza causare lesioni alle persone o danni al prodotto.</p> <ul style="list-style-type: none">• Per installare il monitor a soffitto o parete, utilizzare un dispositivo di sollevamento collegato ai golfari. Il prodotto non deve essere sollevato solo da persone. Il prodotto può cadere e causare lesioni alle persone.• PN-M982: NON utilizzare questo prodotto sul pavimento con il supporto da tavolo. Utilizzare questo prodotto su un tavolo o con un accessorio di montaggio per il supporto. <p>Per informazioni dettagliate sul fissaggio o sulla rimozione, fare riferimento alle istruzioni fornite con l'apparecchiatura di montaggio opzionale.</p> <p>Non coprire le prese d'aria del prodotto. L'installazione non corretta del prodotto potrebbe causare danni al prodotto, scosse elettriche o incendi.</p>

AVVERTENZA



ASSICURARSI
DI FARE

Non installare il prodotto nei luoghi indicati di seguito:

- Spazi scarsamente ventilati.
- Vicino a un termosifone, ad altre fonti di calore o alla luce diretta del sole.
- Aree con vibrazione continua.
- Aree umide, polverose, con vapore od oleose.
- Un ambiente in cui sono presenti gas corrosivi (anidride solforosa, acido solfidrico, biossido di azoto, cloro, ammoniaca, ozono, eccetera).
- All'aperto.
- Ambiente ad alta temperatura in cui l'umidità cambia rapidamente ed è probabile che si crei condensa.
- Un soffitto o una parete non sufficientemente resistente per supportare il prodotto e accessori di montaggio.

Non montare il prodotto capovolto.

Prevenire ribaltamenti e cadute dovuti a terremoti o altre scosse.

Per evitare lesioni alle persone o danni al prodotto causati da ribaltamenti dovuti a terremoti o altre scosse, assicurarsi di installare il prodotto in una posizione stabile e adottare misure per evitarne la caduta.

Le misure per prevenire cadute e ribaltamenti mirano a ridurre il rischio di lesioni, ma non possono garantire l'efficacia contro tutti i terremoti.

Il prodotto può capovolgarsi e causare lesioni alle persone.

- Se si utilizza il prodotto con il supporto da tavolo opzionale, fissare il prodotto a parete utilizzando un cavo o una catena in grado di supportare il peso del prodotto e impedirne la caduta.
- Alcuni supporti di tavolo presentano una struttura che impedisce il ribaltamento.
- Fare riferimento al manuale del supporto da tavolo.
- Prima di spostare il prodotto, assicurarsi di rimuovere il cavo o la catena dalla parete per evitare lesioni alle persone o danni al prodotto.

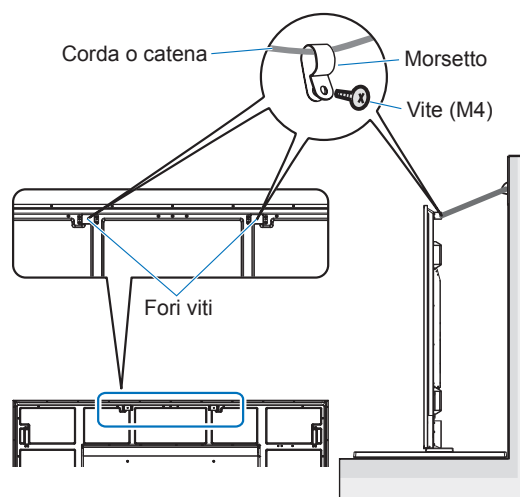

Il prodotto può cadere e causare lesioni alle persone.







- Non tentare di appendere il prodotto utilizzando un cavo di sicurezza per l'installazione.
- Installare il prodotto in un'area della parete o del soffitto sufficientemente robusta da sostenerne il peso.
- Preparare il prodotto utilizzando accessori di montaggio, come ganci, viti ad anello o parti di montaggio, quindi fissare il prodotto con un cavo di sicurezza. Il cavo di sicurezza non deve essere teso.
- Assicurarsi che gli accessori di montaggio siano sufficientemente resistenti da sostenere il peso e le dimensioni del prodotto, prima di installarlo.



ASSICURARSI
DI FARE















AVVERTENZA







 ASSICURARSI DI FARE	<p>Pericolo di stabilità. Il prodotto potrebbe cadere, provocando gravi lesioni alle persone o la morte. Per evitare lesioni, questo prodotto deve essere fissato saldamente al pavimento o alla parete in base alle istruzioni di installazione.</p> <p>Molti infortuni, in particolare nei bambini, possono essere evitati adottando semplici precauzioni, come:</p> <ul style="list-style-type: none">• Utilizzare SEMPRE i supporti o i metodi di installazione consigliati dal produttore del set di prodotti.• Utilizzare SEMPRE mobili in grado di sostenere il prodotto in modo sicuro.• Assicurarsi SEMPRE che il prodotto non sporga dal bordo del mobile di supporto.• Informare SEMPRE i bambini sui pericoli derivanti dall'arrampicarsi sui mobili per raggiungere il prodotto o i relativi comandi.• Disporre SEMPRE i fili e i cavi collegati al prodotto in modo che non intralcino e non possano essere tirati o afferrati.• NON collocare MAI un prodotto in una posizione instabile.• NON posizionare MAI il prodotto su mobili alti (ad esempio, armadi o librerie) senza aver ancorato sia il mobile che il prodotto a un supporto idoneo.• NON posizionare MAI il prodotto su tessuti o altri materiali che potrebbero trovarsi tra il prodotto e il mobile di supporto.• NON collocare MAI oggetti che potrebbero invogliare i bambini ad arrampicarsi, come giocattoli e telecomandi, sulla parte superiore del prodotto o sul mobile su cui è posizionato il prodotto. <p>Se il prodotto esistente verrà mantenuto e ricollocato, si dovranno tenere presenti le stesse considerazioni sopra indicate.</p>
 VIETATO	<p>Non collocare il prodotto su un carrello, un supporto o un tavolo inclinato o instabile. Ciò potrebbe causare cadute o ribaltamenti e causare lesioni alle persone.</p>
 VIETATO	<p>Non inserire oggetti di alcun tipo nelle fessure del cabinet. Potrebbe causare scosse elettriche, incendi o guasti del prodotto. Tenere gli oggetti lontano dalla portata dei bambini e dei neonati. Se degli oggetti penetrano nella fessura del cabinet, spegnere il prodotto, quindi scollegare il cavo di alimentazione dalla presa di corrente. Per le riparazioni, contattare il rivenditore.</p>
 NON BAGNARE	<p>Non versare liquidi nel cabinet e non utilizzare il prodotto vicino all'acqua. Spegnere immediatamente l'alimentazione e scollegare il prodotto dalla presa a muro, quindi rivolgersi al personale di assistenza qualificato. Potrebbero verificarsi scosse elettriche o incendi. Non installare il prodotto sotto apparecchiature che scaricano acqua, come condizionatori d'aria.</p>
 VIETATO	<p>Non utilizzare spray a gas infiammabili per rimuovere la polvere durante la pulizia del prodotto. Potrebbero causare un incendio.</p>
 ASSICURARSI DI FARE	<p>Fissare saldamente la scheda opzionale. Assicurarsi che la Scheda opzionale sia ben fissata utilizzando le viti originali per evitare che la Scheda opzionale fuoriesca dal prodotto. Una scheda opzionale che cade può rappresentare un pericolo per l'utente.</p>
 VIETATO	<p>L'uso del prodotto non deve essere accompagnato da rischi mortali o pericoli che potrebbero causare direttamente morte, lesioni alle persone, gravi danni fisici o altra perdita, incluso controllo di reazione nucleare in un impianto nucleare, sistema medico di supporto alla vita e controllo di lancio di missili in un sistema di armamento.</p>

ATTENZIONE

Precauzioni per l'uso del cavo di alimentazione.

 ASSICURARSI DI FARE	Il monitor deve essere installato vicino a una presa di corrente facilmente accessibile.
 ASSICURARSI DI FARE	Quando si collega il cavo di alimentazione al terminale di ingresso CA del prodotto, assicurarsi che il connettore sia completamente e saldamente inserito. Una connessione non completa del cavo di alimentazione può causare surriscaldamento della spina o consentire l'entrata di polvere nel collegamento della spina, che può determinare un incendio. Toccare i piedini di una spina inserita parzialmente può causare una scossa elettrica. Se vengono forniti un fermacavo e una vite con il prodotto, fissare il cavo di alimentazione al prodotto per evitare un collegamento lento.
 ASSICURARSI DI FARE	Maneggiare il cavo di alimentazione attenendosi alle indicazioni di seguito per evitare incendi o scosse elettriche. <ul style="list-style-type: none"> • Quando si collega o si scollega il cavo di alimentazione, estrarre il cavo afferrandolo dalla spina. • Scollegare il cavo di alimentazione dalla presa elettrica prima di pulire il prodotto o quando non si intende utilizzare il prodotto per un periodo prolungato. • Quando il cavo di alimentazione o la spina è surriscaldato o danneggiato, scollegare il cavo di alimentazione dalla presa elettrica e contattare un tecnico dell'assistenza qualificato.
 ASSICURARSI DI FARE	Spolverare regolarmente il cavo di alimentazione utilizzando un panno morbido e asciutto.
 ASSICURARSI DI FARE	Prima di spostare il prodotto, assicurarsi che sia spento, quindi scollegare il cavo di alimentazione dalla presa di corrente e verificare che tutti i cavi che collegano il prodotto ad altri dispositivi siano scollegati.
 VIETATO	Non utilizzare il cavo di alimentazione con un trasformatore di tensione. L'aggiunta di una prolunga può causare un incendio come conseguenza di un surriscaldamento.
 VIETATO	Non legare il cavo di alimentazione e il cavo USB. Così facendo si potrebbe intrappolare il calore e provocare un incendio.
 VIETATO	Non collegare a una LAN con tensione eccessiva. Quando si utilizza un cavo LAN, non collegare a un dispositivo periferico con cablaggio a tensione eccessiva. La tensione eccessiva sul terminale LAN può causare una scossa elettrica.
 VIETATO	Non salire sul tavolo su cui è installato il prodotto. Non installare il prodotto su un tavolo con ruote se le ruote del tavolo non sono state bloccate correttamente. Il prodotto potrebbe cadere, danneggiandosi o causando lesioni alle persone.
 ASSICURARSI DI FARE	Installazione, rimozione e regolazione dell'altezza del supporto da tavolo opzionale. <ul style="list-style-type: none"> • Durante l'installazione del supporto da tavolo, maneggiare l'unità con cura per evitare di schiacciarsi le dita. • L'installazione del prodotto ad un'altezza errata può causare il ribaltamento. Installare il prodotto all'altezza corretta per evitare lesioni alle persone o danni al prodotto.
 VIETATO	Non spingere o salire sul prodotto. Non afferrare o aggrapparsi al prodotto. Non strofinare o toccare il prodotto con oggetti duri. Il prodotto potrebbe cadere, danneggiandosi o causando lesioni alle persone.
 VIETATO	Non colpire o urtare lo schermo. Non spingere contro lo schermo un oggetto appuntito. Può causare gravi danni al prodotto o lesioni alle persone.

ATTENZIONE

 ASSICURARSI DI FARE	<p>L'uso improprio delle batterie può causare perdite o esplosioni.</p> <ul style="list-style-type: none"> • Utilizzare solo le batterie indicate. • Inserire le batterie facendo corrispondere i segni (+) e (-) di ciascuna batteria ai segni (+) e (-) del vano batterie. • Non mischiare batterie di marche diverse. • Non mischiare batterie nuove e vecchie. Ciò può ridurre la durata della batteria o causare perdite di liquido dalle batterie. • Rimuovere immediatamente le batterie scariche per evitare che l'acido della batteria fuoriesca nel vano batterie. <p>Se il liquido fuoriuscito dalla batteria viene a contatto con la pelle o i vestiti, risciacquare immediatamente e accuratamente. Se viene a contatto con gli occhi, lavare bene gli occhi anziché strofinare e consultare immediatamente un medico. Il liquido fuoriuscito dalla batteria che viene a contatto con gli occhi o i vestiti può causare un'irritazione della pelle o danni agli occhi.</p> <ul style="list-style-type: none"> • Se si prevede di non utilizzare il telecomando per lungo tempo, rimuovere le batterie. • Una batteria lasciata in un ambiente a temperatura estremamente alta o soggetta a pressione dell'aria estremamente bassa, può determinare un'esplosione o la fuoriuscita di liquidi o gas infiammabili. • Smaltire in modo appropriato le batterie esaurite. Lo smaltimento di una batteria in acqua, fuoco o in un forno caldo o frantumandola o tagliandola meccanicamente oppure la modifica di una batteria può determinare un'esplosione. • Non mettere in corto circuito le batterie. • Non ricaricare le batterie. Le batterie fornite non sono ricaricabili. • Per smaltire le batterie, contattare il rivenditore o le autorità locali.
 VIETATO	<p>Non rimanere a contatto con le parti del prodotto che diventano calde per lunghi periodi di tempo. Il contatto prolungato può determinare ustioni a bassa temperatura.</p>
 ASSICURARSI DI FARE	<p>Adatto per scopi di intrattenimento in ambienti con luminosità controllata, per evitare fastidiosi riflessi sullo schermo.</p>
 ASSICURARSI DI FARE	<p>Si consiglia di pulire i fori di ventilazione almeno una volta al mese. In caso contrario, si potrebbe incorrere in incendi, scosse elettriche o danni al prodotto.</p>
 ASSICURARSI DI FARE	<p>Per garantire l'affidabilità del prodotto, pulire l'apertura di ventilazione sul lato posteriore del cabinet almeno una volta l'anno per rimuovere sporco e polvere. In caso contrario, si potrebbe incorrere in incendi, scosse elettriche o danni al prodotto.</p>
 ASSICURARSI DI FARE	<p>Evitare luoghi con temperatura e umidità estreme. In caso contrario, si potrebbe incorrere in incendi, scosse elettriche o danni al prodotto. L'ambiente d'uso per questo prodotto è il seguente:</p> <ul style="list-style-type: none"> • Temperatura di esercizio: da 0 °C a 40 °C/da 32 °F a 104 °F/ umidità: da 20 a 80% (senza condensa) • Temperatura di stoccaggio: da -20 °C a 60 °C/da -4 °F a 140 °F/ umidità: da 10 a 80% (senza condensa)

- NOTA:**
- Questo prodotto può essere sottoposto a manutenzione solo nel paese in cui è stato acquistato.
 - Quando utilizzi una rete, i tuoi dati di comunicazione sono esposti al rischio di furto o accesso illegale. Per evitare questi rischi, è necessario utilizzare questo monitor in un ambiente di rete sicuro.

Uso e manutenzione consigliati

■ Uso consigliato

Ergonomia

Per ottenere i massimi benefici ergonomici, si consiglia quanto segue:

- Per ottenere prestazioni ottimali dal monitor, attendere 20 minuti per il riscaldamento. Evitare di riprodurre immagini fisse sul monitor per lunghi periodi di tempo per evitare la persistenza dell'immagine (effetti di immagine residua).
- Riposare periodicamente gli occhi concentrandovi su un oggetto distante almeno 1,5 metri. Sbattere spesso le palpebre.
- Posizionare il monitor a un angolo di 90° rispetto alle finestre e ad altre fonti di luce per ridurre al minimo abbagliamenti e riflessi.
- Regolare la luminosità, il contrasto e la nitidezza del monitor per migliorare la leggibilità.
- Sottoporsi a controlli oculistici regolari.
- Utilizzare i controlli preimpostati di dimensione e posizione con segnali di ingresso standard.
- Utilizzare le impostazioni colore predefinite.
- Utilizzare segnali non interlacciati.
- Non visualizzare il colore primario blu su uno sfondo scuro. È difficile da vedere e può causare affaticamento degli occhi a causa del contrasto insufficiente.
- Per evitare la persistenza dell'immagine, questo monitor sposta leggermente l'immagine ogni 60 secondi (impostazione predefinita). Se si imposta [MOVIMENTO] su [OFF], l'immagine smette di muoversi (vedere [pagina 46](#)).

■ Manutenzione

Pulizia dello schermo LCD

- Se lo schermo LCD è impolverato, pulirlo delicatamente con un panno morbido.
- Pulire la superficie dello schermo LCD con un panno non abrasivo e privo di lanugine. Evitate di usare qualsiasi soluzione detergente o detergente per vetri!
- Non strofinare lo schermo LCD con materiali duri o abrasivi.
- Non esercitare pressione sulla superficie dello schermo LCD.
- Non utilizzare detergenti OA poiché potrebbero deteriorare o scolorire la superficie dello schermo LCD.

Pulizia del cabinet

- Scollegare l'alimentazione.
- Pulire delicatamente il cabinet con un panno morbido.
- Per pulire il cabinet, inumidire il panno con un detergente neutro e acqua, strofinare il cabinet e infine asciugare con un panno asciutto.

NOTA: NON pulire con diluente a base di benzene, detergente alcalino, detergente alcolico per sistemi, detergente per vetri, cera, detergente lucidante, sapone in polvere o insetticidi. La gomma o il vinile non devono entrare in contatto con il cabinet per un periodo di tempo prolungato. Questi tipi di liquidi e materiali possono causare il deterioramento, la screpolatura o lo sfaldamento della vernice.

Marchio e licenza software

Microsoft® e Windows® registrati del gruppo di società Microsoft.

DisplayPort™ e il logo DisplayPort™ sono marchi registrati di proprietà di Video Electronics Standards Association (VESA®) negli Stati Uniti e in altri paesi.

Adobe e il logo Adobe sono marchi registrati o marchi di Adobe Systems Incorporated negli Stati Uniti e/o in altri Paesi.

I termini HDMI, HDMI High-Definition Multimedia Interface, HDMI Trade dress e i loghi HDMI sono marchi commerciali o marchi commerciali registrati di HDMI Licensing Administrator, Inc.

Blu-ray è un marchio registrato di Blu-ray Disc Association.

Intel e il logo Intel sono marchi registrati di Intel Corporation o delle sue consociate.

Crestron™, the Crestron logo, Crestron Connected™, Crestron Fusion™ e Xio Cloud™ sono marchi o marchi registrati di Crestron Electronics, Inc. negli Stati Uniti e/o in altri paesi.

Tutti gli altri marchi e nomi di prodotti sono marchi commerciali o marchi registrati dei rispettivi proprietari.

PRECAUZIONI DI MONTAGGIO

■ Per il cliente

Contattare il fornitore, che potrebbe essere in grado di fornire un elenco di installatori qualificati. Il montaggio a parete o a soffitto e l'assunzione di un tecnico sono responsabilità del cliente.

Manutenzione

- Controllare periodicamente che non vi siano viti allentate, spazi vuoti, distorsioni o altri problemi che potrebbero verificarsi con l'apparecchiatura di montaggio. Se viene rilevato un problema, rivolgersi a personale di assistenza qualificato.
- Controllare regolarmente la posizione di montaggio per individuare eventuali segni di danni o debolezza che potrebbero verificarsi nel tempo.

NOTA: Se si utilizza una cover di vetro o acrilico per proteggere la superficie del pannello dell'unità principale, il pannello è sigillato e la temperatura interna aumenta.

Ridurre la luminosità del monitor per evitare che la temperatura interna aumenti. Se il monitor è collegato a un computer, utilizzare la funzione di gestione dell'alimentazione del computer per controllare lo spegnimento automatico del monitor.

■ Per installatori qualificati

Per rivenditori o tecnici dell'assistenza SHARP, confermare "[Precauzioni di montaggio \(per rivenditori e tecnici dell'assistenza SHARP\)](#)". (Vedere [pagina 93](#)).

Ispezionare attentamente la posizione in cui verrà montata l'unità. Non tutte le pareti o i soffitti sono in grado di sostenere il peso dell'unità. Il peso di questo monitor è indicato nelle specifiche (vedere "[Specifiche del prodotto](#)" a [pagina 89](#)). La garanzia del prodotto non copre i danni causati da installazione impropria, ristrutturazione o calamità naturali. Il mancato rispetto di queste raccomandazioni potrebbe comportare l'annullamento della garanzia.

Per garantire un'installazione sicura, utilizzare due o più staffe per montare l'unità. Montare l'unità in almeno due punti nella posizione di installazione.

Prevedere un'adeguata ventilazione o un sistema di aria condizionata attorno al monitor, in modo che il calore possa disperdersi correttamente dal monitor e dall'apparecchiatura di montaggio.

PRECAUZIONI DI MONTAGGIO (continua)

■Requisiti di ventilazione

In caso di montaggio in uno spazio chiuso o in un'area incassata, lasciare spazio adeguato tra il monitor e l'alloggiamento per consentire la dispersione del calore, come mostrato di seguito.

- NOTA:**
- Garantire un'adeguata ventilazione o predisporre aria condizionata attorno al monitor, in modo che il calore possa disperdersi correttamente dall'unità e dall'apparecchiatura di montaggio, soprattutto quando si utilizzano monitor in una configurazione a più schermi.
 - Questo monitor è dotato di sensori di temperatura interni. Se il monitor si surriscalda, viene visualizzato un avviso "Attenzione". Se viene visualizzato l'avviso "Attenzione", interrompere l'utilizzo dell'unità, spegnerla e lasciarla raffreddare.
 - Questo monitor deve essere utilizzato a una temperatura ambiente compresa tra 0 °C (32 °F) e 40 °C (104 °F). Lasciare abbastanza spazio attorno al monitor per evitare che il calore si accumuli all'interno.
 - Le condizioni di temperatura potrebbero cambiare quando si utilizza il monitor insieme alle apparecchiature opzionali consigliate da SHARP. In tali casi, verificare le condizioni di temperatura specificate dalle apparecchiature opzionali.

Per il monitor in orientamento orizzontale

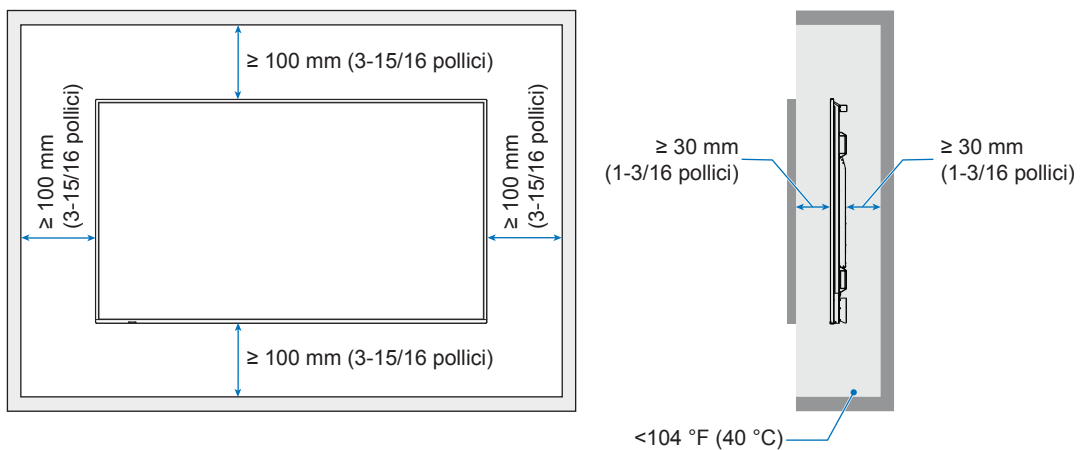

Per il monitor in orientamento verticale

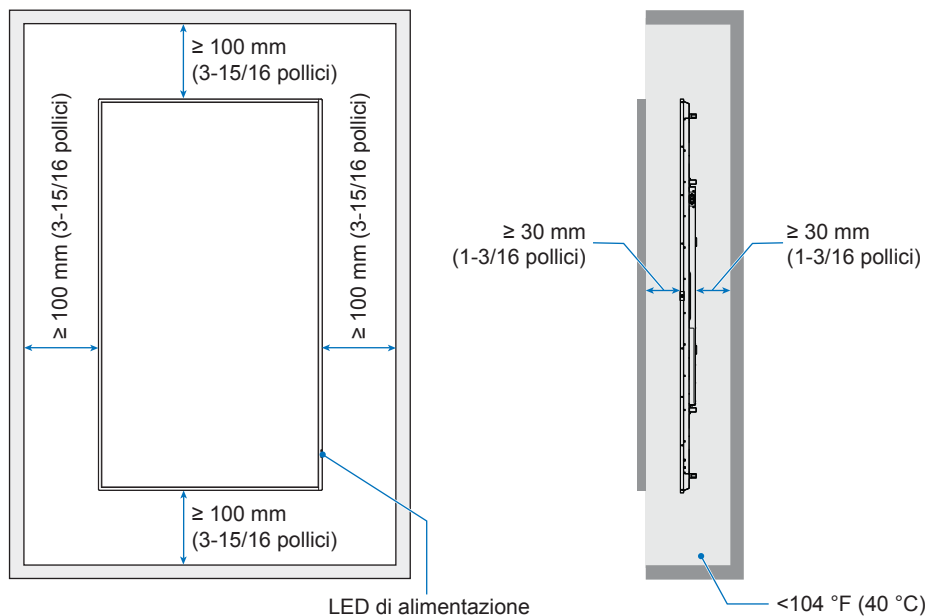

PRECAUZIONI DI MONTAGGIO (continua)

NOTA: Se utilizzati per un lungo periodo in una configurazione video a parete, i monitor potrebbero subire una leggera espansione a causa delle variazioni di temperatura. Si consiglia di lasciare uno spazio superiore a un millimetro tra i bordi adiacenti dei monitor.

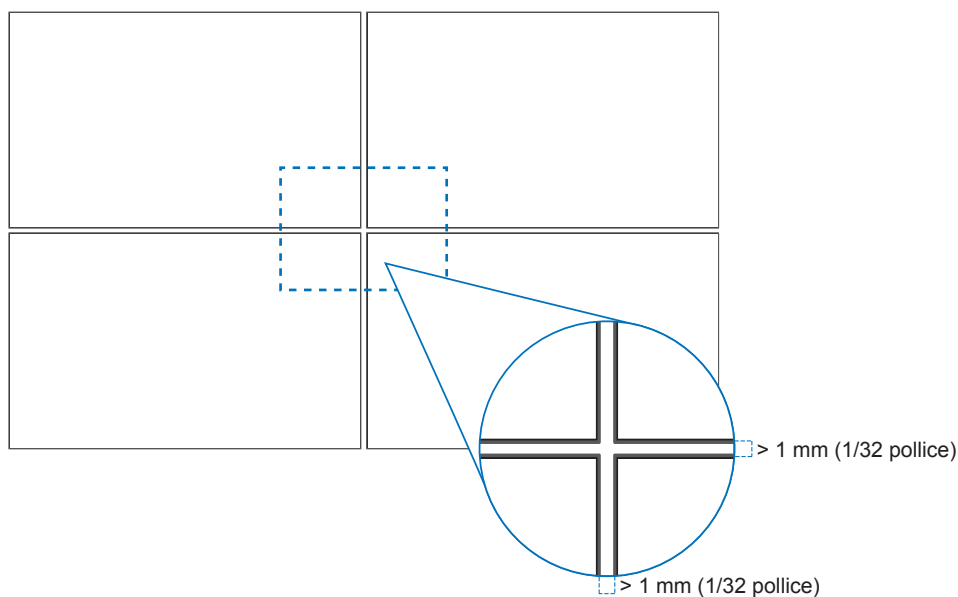

■Orientamento

- Quando si utilizza questo monitor in posizione verticale (visione frontale), assicurarsi di ruotarlo in senso antiorario in modo che il lato destro venga spostato verso l'alto e il lato sinistro verso il basso.
- Se installato con un orientamento errato, il calore potrebbe restare intrappolato all'interno dell'unità principale, riducendo la durata del monitor.
- Non può essere installato capovolto.

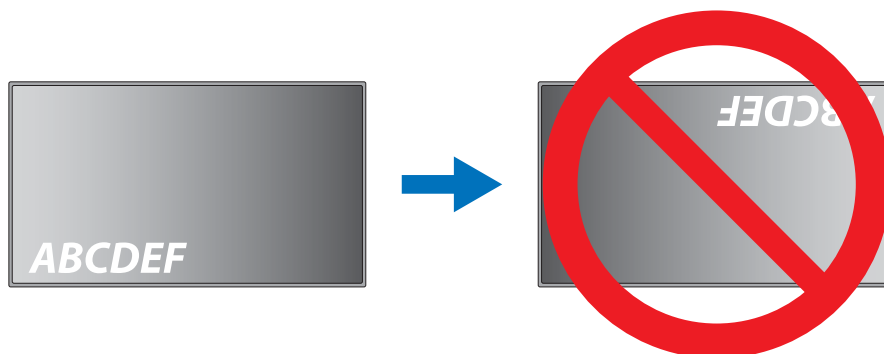
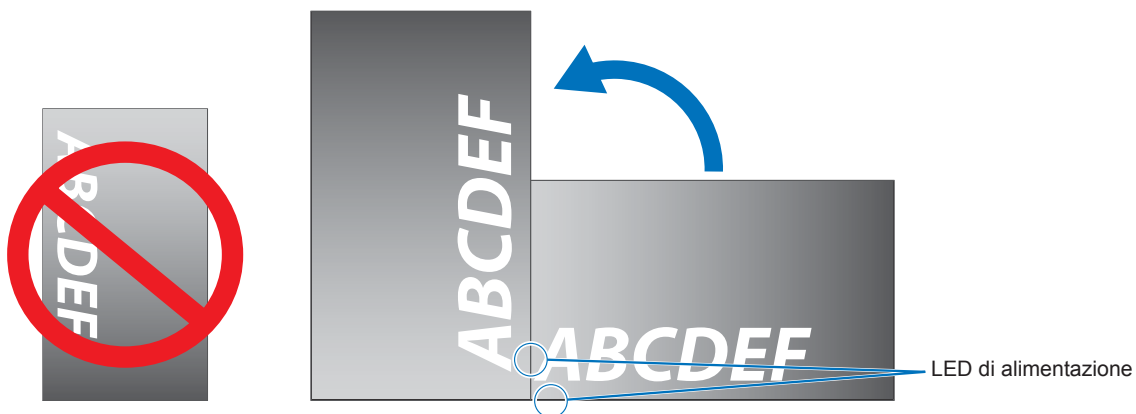

PRECAUZIONI DI MONTAGGIO (continua)

Il monitor non deve inclinarsi di 16° o più.

NOTA: L'installazione del monitor con un'angolazione pari o superiore a 16° può causare un malfunzionamento.

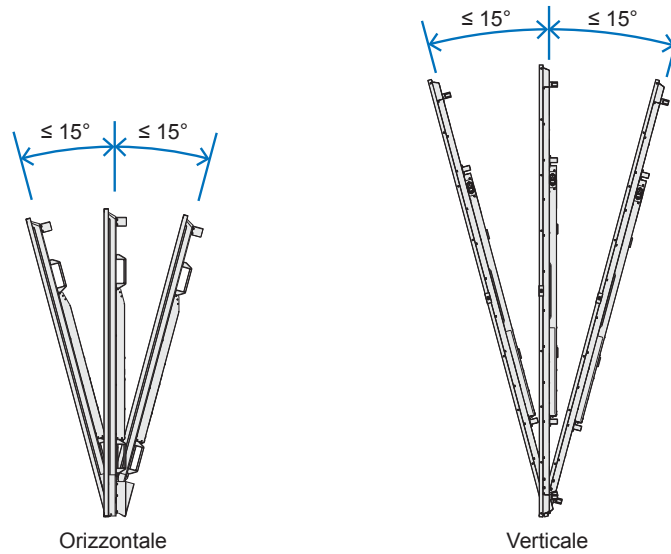

■ Fissare il cavo di alimentazione

Assicurarsi di fissare il cavo di alimentazione (fornito) utilizzando l'apposito fermacavo in dotazione. Quando si fissa il cavo di alimentazione, fare attenzione a non sollecitare il terminale del cavo. Non piegare eccessivamente il cavo di alimentazione.

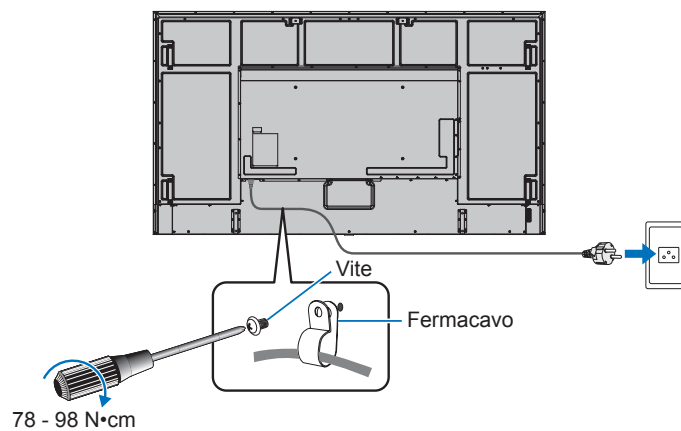

Componenti forniti

Se dovesse mancare qualche componente, contattare il rivenditore.

- | | |
|---|--|
| <input type="checkbox"/> Monitor LCD: 1 | <input type="checkbox"/> Cavo di alimentazione |
| <input type="checkbox"/> Telecomando: 1 | <input type="checkbox"/> Batteria del telecomando*1: 2 |
| <input type="checkbox"/> Fermacavo: 1 | <input type="checkbox"/> Manuale di installazione: 1 |
| <input type="checkbox"/> Vite (M4): 1 | <input type="checkbox"/> Cavo HDMI: 1 |

*1: In base al paese in cui viene spedito il monitor LCD, le batterie AAA non sono incluse nel contenuto della confezione.

Nota: per proteggere l'ambiente, non smaltire le batterie tra i rifiuti domestici. Seguire le istruzioni di smaltimento per la propria area.

Nomi parti

■ Vista frontale

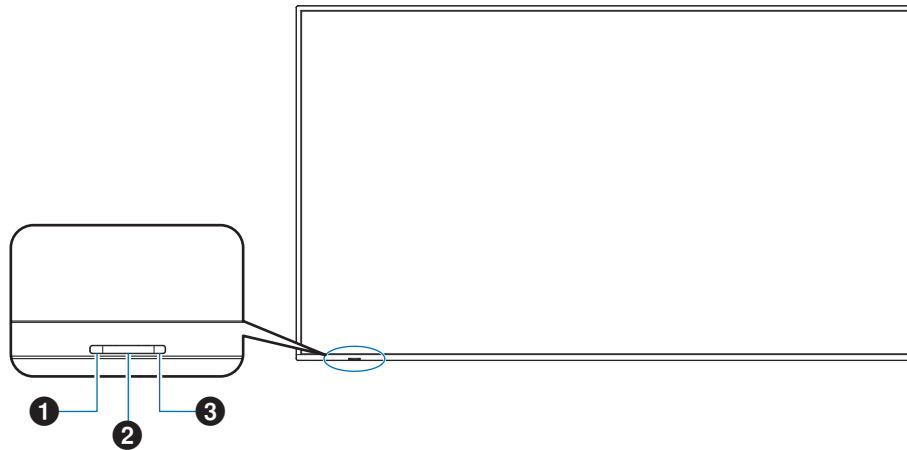

- ❶ LED di alimentazione (vedere [pagina 23](#))
- ❷ Sensore telecomando (vedere [pagina 21](#))
- ❸ Sensore di luce ambientale (vedere [pagina 37](#))

CONSIGLIO: Il sensore di luce ambientale rileva il livello di luce ambientale, consentendo al monitor di apportare regolazioni automatiche all'impostazione della retroilluminazione, garantendo un'esperienza visiva più confortevole. Non coprire questo sensore.

■ Vista posteriore

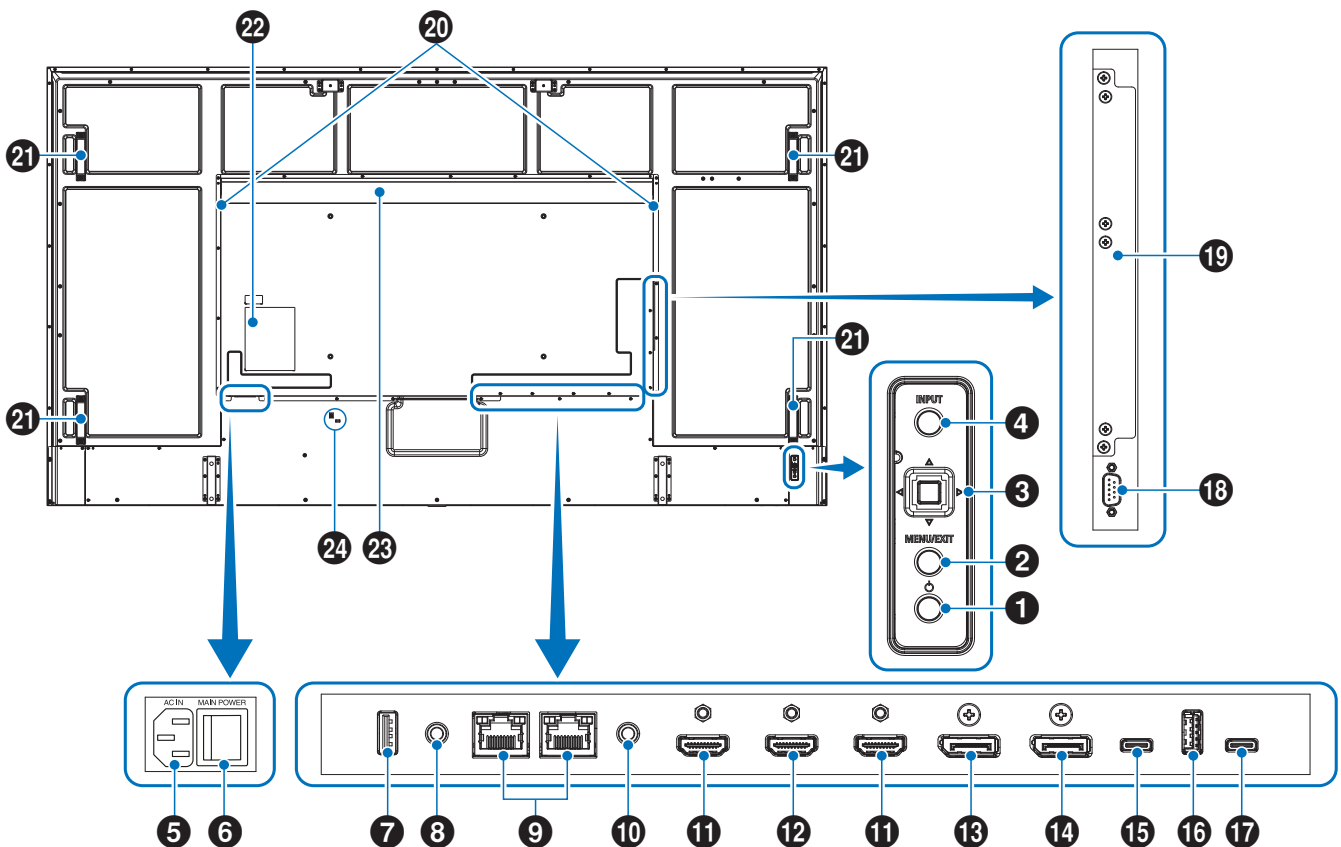

- 1 Pulsante POWER (vedere [pagina 25](#))
- 2 Pulsante MENU/EXIT (vedere [pagina 25](#))
- 3 Tasto joystick/pulsante SET (vedere [pagina 25](#))
- 4 Pulsante INPUT (vedere [pagina 25](#))
- 5 Terminale di ingresso CA (vedere [pagina 20](#))
- 6 Interruttore principale (vedere [pagina 22](#))
- 7 Porta di servizio (vedere [pagina 18](#))
- 8 Terminale di uscita audio (vedere [pagina 18](#))
- 9 Terminale LAN (vedere [pagina 18](#))
- 10 Terminale di ingresso REMOTE (vedere [pagina 18](#))
- 11 Terminale di ingresso HDMI 1/2 (HDMI1 (ARC)/HDMI2) (vedere [pagina 18](#))
- 12 Terminale di uscita HDMI (vedere [pagina 19](#))
- 13 Terminale di ingresso DisplayPort (vedere [pagina 19](#))
- 14 Terminale di uscita DisplayPort (vedere [pagina 19](#))
- 15 Porta USB Type-C1 (upstream) (vedere [pagina 19](#))
- 16 Porta USB Type-A (vedere [pagina 19](#))
- 17 Porta USB Type-C2 (downstream) (vedere [pagina 19](#))
- 18 Terminale di ingresso RS-232C (vedere [pagina 20](#))
- 19 Alloggiamento per Raspberry Pi Compute Module/
Alloggiamento per scheda opzionale
- 20 Altoparlante Interno
- 21 Maniglia
- 22 Etichetta
- 23 Prese d'aria
- 24 Slot di sicurezza

Slot compatibile con Kensington, progettato per la sicurezza fisica e la protezione da furti.

■ Telecomando

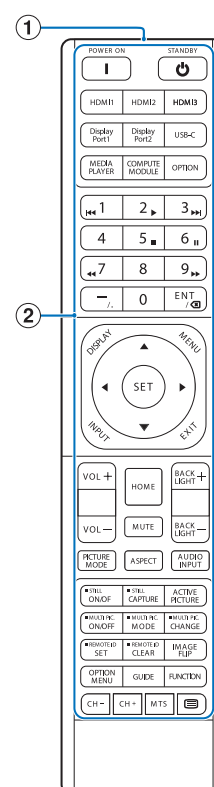

- 1 Trasmittitore di segnale
- 2 Pulsanti operativi (vedere [pagina 25](#))

Collegamento di apparecchiature periferiche

■ Vista posteriore

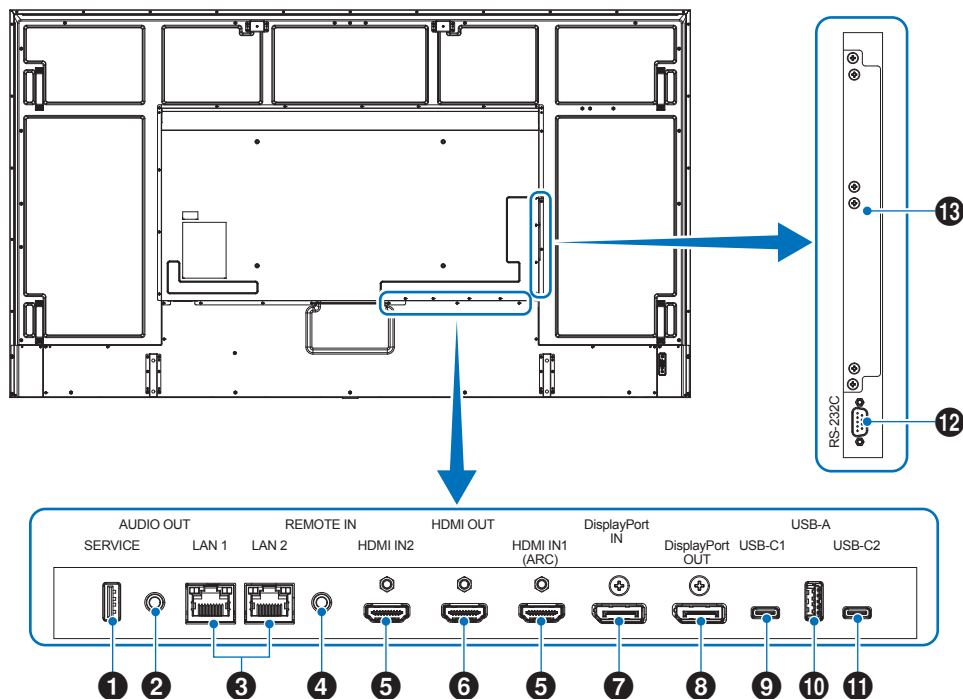

- CONSIGLIO:**
- Prima di effettuare i collegamenti:
 - Spegnerne il dispositivo prima di collegarlo al monitor.
 - Per i tipi di collegamento disponibili e le istruzioni per l'uso del dispositivo, fare riferimento al manuale utente del dispositivo.
 - Si consiglia di spegnere l'alimentazione principale del monitor prima di collegare o scollegare un'unità flash USB per evitare il danneggiamento dei dati.
 - Se necessario, verificare la presenza di virus nell'unità flash USB.

1 Porta di servizio

USB Hub/0.5 A. Porta di servizio. Per gli aggiornamenti del firmware.

2 Terminale di uscita audio

Uscita del segnale audio a un dispositivo esterno (ricevitore stereo, amplificatore, eccetera).

NOTA: Questo terminale non è un terminale per cuffie.

3 Terminale LAN (RJ-45)

Connettersi alla LAN per gestire e controllare il monitor tramite la rete.

Controllare multi-monitor utilizzando una connessione LAN a margherita.

- Collegare il cavo LAN alla porta LAN1 per le comunicazioni di rete LAN.
- Fare riferimento alla Connessione di più monitor (vedere [pagina 63](#)).

4 Terminale di ingresso TELECOMANDO

Utilizzare un'unità sensore opzionale collegandola al monitor.

NOTA: Non utilizzare questo terminale se non diversamente specificato.

CONSIGLIO:

- Quando è collegata l'unità sensore opzionale, il sensore del telecomando del monitor è disattivato.

- Per il telecomando, utilizzare il telecomando incluso con questo monitor.

5 Terminale di ingresso HDMI 1/2 (HDMI1 (ARC)/HDMI2)

Ingresso segnali HDMI.

HDMI1 (ARC):

Supporta anche ARC (Audio Return Channel) per l'uscita audio.

ARC invia l'audio del monitor all'apparecchiatura audio dotata di un terminale HDMI1 (ARC).

Collegamento di apparecchiature periferiche

HDMI2:

- CONSIGLIO:**
- Utilizzare il cavo HDMI con supporto incluso. L'apparecchiatura audio trasmetterà l'audio del monitor. L'apparecchiatura audio può essere controllata con il telecomando incluso.
 - Utilizzare un cavo HDMI con il logo HDMI. Quando il segnale di ingresso è 4K, utilizzare un cavo HDMI ad alta velocità.
 - Alcuni cavi e dispositivi HDMI potrebbero non mostrare un'immagine correttamente a causa delle diverse specifiche HDMI.
 - Questo monitor supporta la codifica HDCP (protezione dei contenuti digitali a larghezza di banda elevata). HDCP è un sistema per impedire la copia illegale dei dati video inviati tramite un segnale digitale. Se non si riesce a visualizzare il materiale tramite gli ingressi digitali, ciò non significa necessariamente che il monitor non funzioni correttamente.
 - L'elenco dei segnali compatibili si trova su [pagina 88](#).

6 Terminale di uscita HDMI

Segnale di uscita da HDMI2 o dall'alloggiamento di Raspberry Pi Compute Module o dall'alloggiamento della scheda opzionale.

7 Terminale di ingresso DisplayPort

Ingresso segnali DisplayPort.

8 Terminale di uscita DisplayPort

Segnale di uscita da DisplayPort o USB Type-C1 (upstream).

9 Porta USB Type-C1 (upstream)

Alimentazione: 5 V/3 A, 9 V/3 A, 12 V/3 A, 15 V/3 A, 20 V/ 3.25 A
(5 V/3 A quando è collegata una scheda opzionale)

Controllare la forma delle porte quando si collega un cavo USB. Quando si fornisce alimentazione tramite la porta USB Type-C, utilizzare un cavo USB che supporti 3.25 A.

È possibile collegare un dispositivo che supporti la modalità alternativa DisplayPort. Se si collega un dispositivo che non supporta la modalità alternativa DisplayPort, questa porta funziona come un hub USB. Per fornire alimentazione ai dispositivi collegati è necessario supportare lo standard Power Delivery.

NOTA: Non legare il cavo USB. Così facendo si potrebbe intrappolare il calore e provocare un incendio.

CONSIGLIO: Non è garantito il funzionamento della funzione Power Delivery con tutti i dispositivi. Controllare il manuale utente e le specifiche del dispositivo collegato per verificarne le capacità e i requisiti di alimentazione.

10 Porta USB Type-A

Compatibile con USB 2.0/USB 3.2 Gen1.

Un computer collegato alla porta USB Type-C1 può essere controllato dai dispositivi esterni tramite questa porta.

Questa connessione può essere utilizzata anche da dispositivi USB esterni (come fotocamere, memorie flash, tastiere, ecc.).

- NOTA:**
- Assicurarsi che la forma e l'orientamento del connettore siano allineati correttamente quando si collega il dispositivo o il cavo USB.
 - Non è consigliabile collegare/scollegare un'unità flash USB con il monitor già acceso. Per prevenire danni al monitor e la possibile corruzione dei file di dati del dispositivo collegato, l'interruttore di alimentazione principale del monitor deve essere spento prima di effettuare connessioni o disconnessioni.

- CONSIGLIO:**
- Formattare un'unità flash USB nel formato FAT32. Fare riferimento al manuale dell'utente del computer o al file della Guida per istruzioni su come formattare un'unità flash USB. Se il monitor non riconosce un'unità flash USB collegata, verificare che la struttura di file sia FAT32.
 - Non è garantito il funzionamento del monitor con tutte le unità flash USB vendute in commercio.

11 Porta USB Type-C2 (downstream)

Compatibile con USB 2.0/USB 3.2 Gen1.

Un computer collegato alla porta USB Type-C1 può essere controllato dai dispositivi esterni tramite questa porta.

Questa connessione può essere utilizzata anche da dispositivi USB esterni (come fotocamere, memorie flash, tastiere, ecc.).

- NOTA:**
- Assicurarsi che la forma e l'orientamento del connettore siano allineati correttamente quando si collega il dispositivo o il cavo USB.
 - Non è consigliabile collegare/scollegare un'unità flash USB con il monitor già acceso. Per prevenire danni al monitor e la possibile corruzione dei file di dati del dispositivo collegato, l'interruttore di alimentazione principale del monitor deve essere spento prima di effettuare connessioni o disconnessioni.

- CONSIGLIO:**
- Formattare un'unità flash USB nel formato FAT32. Fare riferimento al manuale dell'utente del computer o al file della Guida per istruzioni su come formattare un'unità flash USB. Se il monitor non riconosce un'unità flash USB collegata, verificare che la struttura di file sia FAT32.
 - Non è garantito il funzionamento del monitor con tutte le unità flash USB vendute in commercio.

Collegamento di apparecchiature periferiche

12 Terminale di ingresso RS-232C (D-Sub a 9 pin)

Collegare l'ingresso RS-232C da apparecchiature esterne, come un computer, per controllare le funzioni RS-232C. Vedere [pagina 67](#).

13 Alloggiamento per Raspberry Pi Compute Module/ Alloggiamento per scheda opzionale

Alloggiamento Raspberry Pi Compute Module:

Alloggiamento per l'installazione di una scheda di interfaccia Raspberry Pi Compute Module e Raspberry Pi Compute Module. Vedere [pagina 91](#).

L'installazione deve essere eseguita da un tecnico qualificato. Non tentare di installare da soli una scheda di interfaccia Compute Module e Raspberry Pi Compute Module.

Slot per scheda opzionale:

Slot per l'installazione di un SDM Intel®.

CONSIGLIO: Contattare il fornitore per un elenco di schede opzionali compatibili.

Per essere certi di agire in modo conforme alle normative EMC, utilizzare cavi schermati per il collegamento ai seguenti terminali: Terminale di ingresso HDMI, terminale di ingresso DisplayPort, porta USB Type-C1 (upstream), porta USB Type-C2 (downstream), porta USB Type-A, terminale di ingresso RS-232C.

- CONSIGLIO:**
- Non collegare o scollegare i cavi quando si accende l'alimentazione principale del monitor o altre apparecchiature esterne, poiché ciò potrebbe causare la perdita dell'immagine.
 - Non utilizzare un cavo audio di attenuazione (con resistenza integrata). Utilizzando un cavo audio con resistenza integrata si abbasserà il livello del suono.

Collegamento del cavo di alimentazione

1. Collegare il cavo di alimentazione (fornito) al terminale di ingresso CA.
2. Collegare il cavo di alimentazione (fornito) alla presa di corrente.
3. Fissare il cavo di alimentazione (fornito) utilizzando il fermacavo in dotazione.

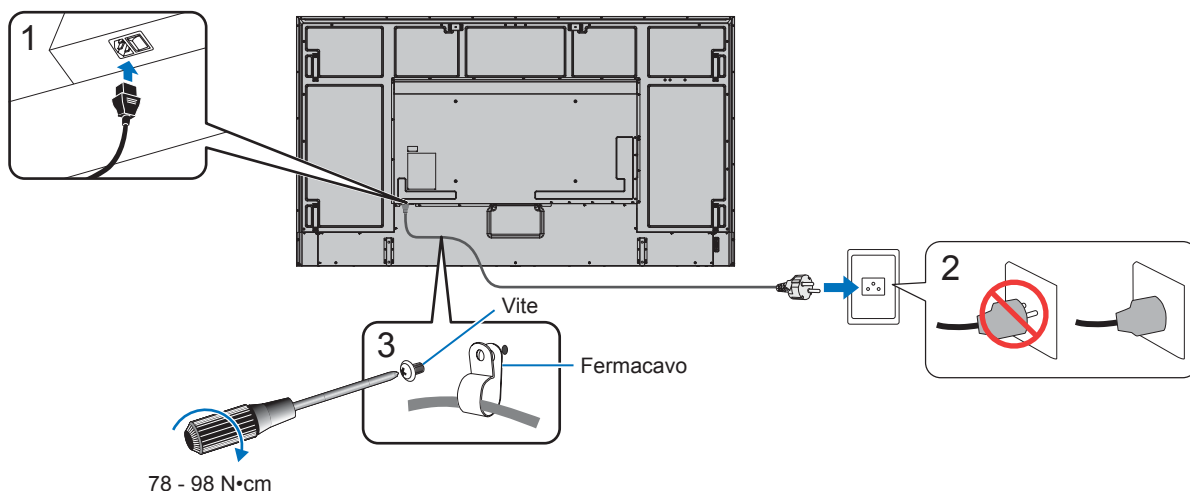

- NOTA:**
- Utilizzare esclusivamente il cavo di alimentazione fornito con il monitor.
 - Quando si collega il cavo di alimentazione al terminale di ingresso CA del prodotto, assicurarsi che il connettore sia completamente e saldamente inserito.
 - Assicurarsi che il monitor riceva sufficiente energia elettrica. Fare riferimento ai "Requisiti di alimentazione" nelle specifiche (vedere ["Specifiche del prodotto" a pagina 89](#)).
 - Assicurarsi di fissare il cavo di alimentazione (fornito) utilizzando l'apposito fermacavo in dotazione. Quando si fissa il cavo di alimentazione, fare attenzione a non sollecitare il terminale del cavo. Non piegare eccessivamente il cavo di alimentazione.

Preparazione del telecomando

Installazione delle batterie

Il telecomando è alimentato da due batterie AAA da 1,5 V.

Per installare o sostituire le batterie:

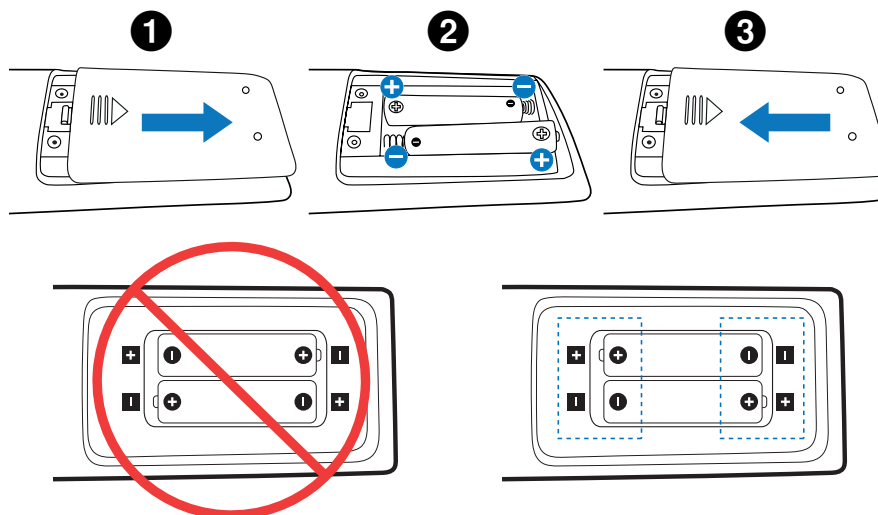

- NOTA:**
- Se non si intende utilizzare il telecomando per un lungo periodo di tempo, rimuovere le batterie.
 - Utilizzare solo batterie al manganese o alcaline.

Campo di funzionamento del telecomando

Durante l'uso dei pulsanti, puntare la parte superiore del telecomando verso il sensore del telecomando del monitor.

Utilizzare il telecomando entro una distanza di circa 7 m (23 piedi) dal sensore del telecomando oppure a un angolo orizzontale e verticale di 30° ed entro una distanza di circa 3,5 m (10 piedi).

Gestione del telecomando

- Non esporre a forti urti.
- Non far entrare acqua o altri liquidi nell'unità del telecomando. Se il telecomando si bagna, asciugarlo immediatamente.
- Evitare l'esposizione al calore e al vapore.
- Non aprire il telecomando, fatta eccezione per l'installazione delle batterie.

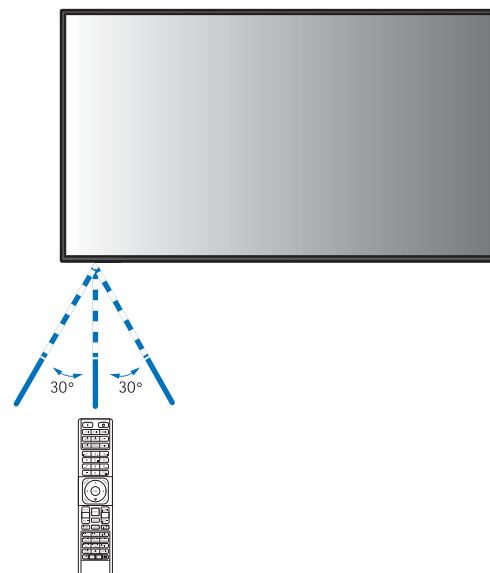

NOTA: Se il telecomando non funziona, controllare quanto segue:

- Le batterie potrebbero essere scariche. Sostituire le batterie e poi controllare se il telecomando funziona.
- Controllare che le batterie siano inserite correttamente.
- Verificare che il telecomando sia puntato verso il sensore del telecomando del monitor.
- Controllare lo stato di [IMPOST BLOCCO]. Vedere [pagina 60](#).
- Il sistema del telecomando potrebbe non funzionare se il sensore del telecomando del monitor è esposto alla luce solare diretta o a una forte illuminazione, oppure se è presente un oggetto nel suo percorso.

Accensione/spegnimento

Accensione dell'alimentazione principale

Assicurarsi che l'interruttore di alimentazione principale sia acceso (I).

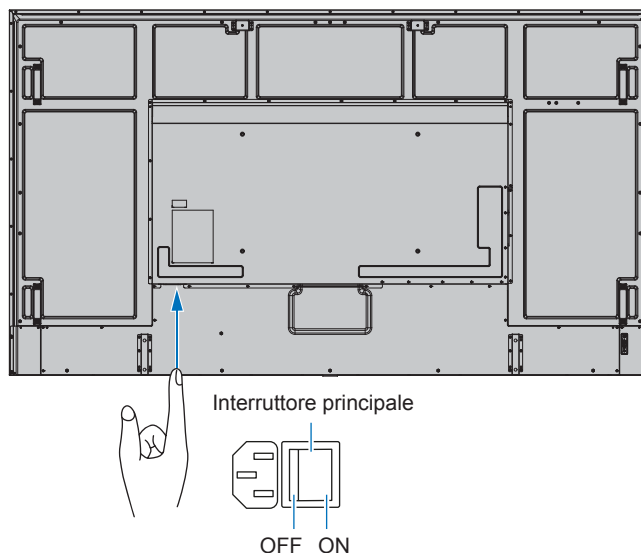

Accensione

1. Premere il pulsante **POWER** o il pulsante **MONITOR ON** per accendere l'alimentazione.

L'interruttore di alimentazione principale deve essere in posizione ON per poter accendere il monitor utilizzando il pulsante POWER sul telecomando o sul monitor.

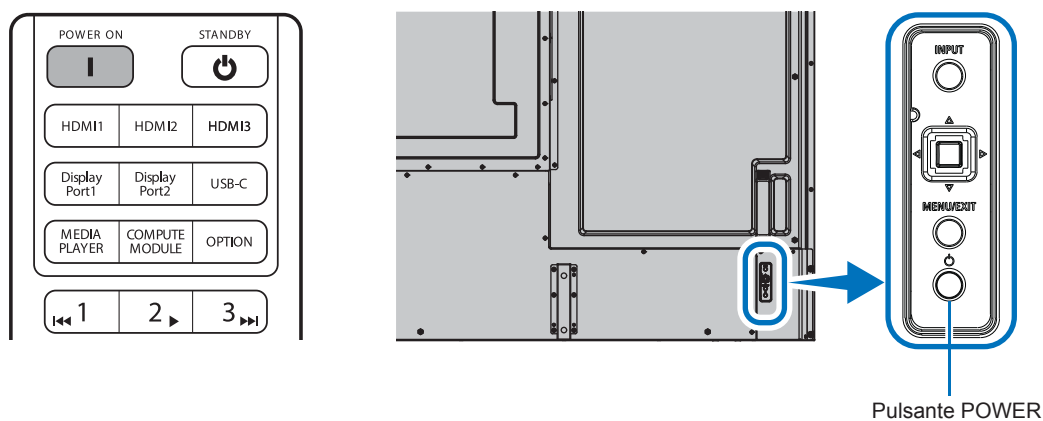

Operazioni dopo la prima accensione

Quando si accende l'unità per la prima volta, viene visualizzata la schermata delle impostazioni iniziali. Spostare il cursore su [Avvio] utilizzando i pulsanti ▲/▼ sul telecomando e premere il pulsante SET per avviare. Configurare le impostazioni iniziali, come l'impostazione della lingua, della data e dell'ora, ecc.

Spegnimento

1. Premere nuovamente il pulsante POWER sul monitor oppure premere il pulsante STANDBY sul telecomando. L'alimentazione è spenta. (Stato di standby)

Accensione e spegnimento

Premere il pulsante POWER sul monitor o sul telecomando per accendere il monitor.

Il LED di alimentazione del monitor indica lo stato corrente del monitor. Per informazioni sul LED di alimentazione, fare riferimento alla tabella seguente.

Schema di illuminazione LED di alimentazione	Stato del monitor	Recupero
Blu brillante	Normale	<ol style="list-style-type: none"> 1. Accendere il monitor utilizzando il pulsante del telecomando o del monitor. 2. Inviare un segnale in ingresso AV al monitor.
Verde lampeggiante*2	<p>In una qualsiasi delle condizioni sottostanti, il monitor non ha rilevato alcun segnale di input durante il periodo di tempo*1 impostato:</p> <ul style="list-style-type: none"> • Un'unità sensore opzionale non è collegata al terminale di ingresso REMOTE oppure [RILEVAMENTO PRESENZA UMANA] è impostato su [DISABILITA]. • [SELEZ INPUT] è impostato su [HDMI2] e un cavo HDMI è collegato al terminale HDMI2. • [ALIMENTAZ ALLOGGIAM] è impostato su [ON] o [AUTO], quindi è collegata una scheda opzionale. • [CAMBIO INPUT AUTO] è impostato su un valore diverso da [NON AZION]. • [ALIMENTAZIONE USB] è impostato su [ON]. • [ALIMENTAZIONE ALLOGGIAM] è impostato su [ON]. • [COLLEG CONTR ALIMEN] di [CEC] è impostato su [ATTIVA]. • [VERSIONE DisplayPort] è impostato su [1.2 MST] o [1.4 MST]. • [AVVIO RAPIDO] è impostato su [ATTIVA]. 	
Ambra brillante*2 (Modalità standby in rete)	<ul style="list-style-type: none"> • Quando sono trascorsi 20 sec*3 senza che si verifichino le condizioni di lampeggiamento verde, il monitor riconosce la connessione LAN ed è trascorso un certo periodo di tempo senza che sia stato selezionato alcun input di segnale. 	
Ambra lampeggiante*2 (Modalità standby)	<ul style="list-style-type: none"> • Quando sono trascorsi 3,5 minuti senza che si verifichino le condizioni di lampeggiamento ambra, quando è trascorso un certo periodo di tempo senza che il monitor riconosca la connessione LAN e selezioni l'input del segnale. 	
Rosso brillante	Spegnere il monitor tramite il pulsante del telecomando o del monitor.	Accendere il monitor utilizzando il pulsante del telecomando o del monitor.

*1: L'impostazione dell'orario per il risparmio energetico automatico è disponibile in [IMP RISPARMIO ENERG] (vedere [pagina 45](#)).

*2: [RISPARMIO ENERGIA] è impostato su [ATTIVA].

*3: 90 sec se [SELEZ INPUT] è impostato su [HDMI2] senza collegare un cavo HDMI al terminale HDMI2.
3 min se [SELEZ INPUT] è impostato su [USB-C].

- CONSIGLIO:**
- Il LED di alimentazione blu che indica che il monitor è acceso e funziona normalmente può essere spento tramite le opzioni del menu OSD del monitor. Vedere [pagina 51](#).
 - Il LED di alimentazione lampeggia alternativamente in verde e ambra quando la funzione [PROGRAMMA] è abilitata.
 - Quando l'interruttore di alimentazione principale viene spento mentre è in stato di standby, il monitor sarà in modalità standby con un LED di alimentazione blu lampeggiante quando viene riacceso.
 - Quando l'ingresso è USB-C, se il LED di alimentazione è acceso o lampeggia in ambra, non è possibile visualizzare un'immagine anche se viene immesso un segnale di ingresso. Se si accende il monitor tramite un segnale in ingresso, impostare [AVVIO RAPIDO] su [ATTIVA]. Se la funzione [AVVIO RAPIDO] è disattivata, accendere il monitor utilizzando il telecomando o i pulsanti sul monitor.

Accensione/spegnimento

- NOTA:**
- Quando viene rilevato un guasto di un componente del monitor, il LED di alimentazione lampeggerà in rosso o lampeggerà con una combinazione di rosso e blu.
 - La retroilluminazione utilizzata per questo monitor ha una durata limitata e la sua luminosità diminuisce con il tempo di utilizzo.
 - Non visualizzare un'immagine fissa per un lungo periodo di tempo, poiché ciò potrebbe causare un'immagine residua.

Per evitare di ridurre la durata di vita di questo monitor, tenere presente quanto segue:

- Spegnerne l'interruttore principale del monitor quando non in uso.
- Utilizzare il pulsante POWER sul monitor o il pulsante STANDBY sul telecomando per mettere l'unità in modalità standby.
- Utilizzare [IMP RISPARMIO ENERG] nel menu OSD [PROTEGGI]. Quando non c'è segnale in ingresso, il monitor passa automaticamente alla modalità di risparmio energetico.
- Utilizzare [PROGRAMMA] nel menu OSD per controllare automaticamente gli stati di accensione e standby del monitor come richiesto. Quando si utilizza la funzione di programmazione, impostare [DATA & ORA] nel menu OSD [SISTEMA].

Utilizzo della gestione dell'alimentazione

Questa funzione riduce il consumo energetico del monitor quando non è in uso.

Quando è collegato a un computer, il consumo energetico del monitor si riduce automaticamente se la tastiera o il mouse non vengono utilizzati durante il periodo di tempo impostato nelle impostazioni di gestione dell'alimentazione del computer. Per ulteriori informazioni, consultare il manuale utente del computer.

Quando il monitor è collegato a una sorgente AV, come un lettore Blu-ray, DVD o video in streaming, il suo consumo energetico si riduce automaticamente dopo che è trascorso un certo periodo di tempo da quando il monitor ha riconosciuto "nessun segnale in ingresso". Questa opzione viene attivata o disattivata nelle impostazioni [RISPARMIO ENERGIA] nel menu [IMP RISPARMIO ENERG] dell'OSD. Vedere [pagina 45](#).

- CONSIGLIO:**
- Questa funzione potrebbe non essere disponibile, in base al computer e alla scheda video utilizzati.
 - Dopo la perdita del segnale video, il monitor si spegne automaticamente dopo un periodo di tempo preimpostato. Fare riferimento a [IMPOST ORA] in [IMP RISPARMIO ENERG]. Vedere [pagina 45](#).
 - È possibile creare delle programmazioni per l'accensione o lo standby del monitor in orari specifici. Vedere [pagina 53](#).
 - Fare riferimento a [RISPARMIO ENERGIA] in [IMP RISPARMIO ENERG] per la funzione di gestione dell'alimentazione.

Funzionamento di base

Utilizzando il pulsante e il tasto

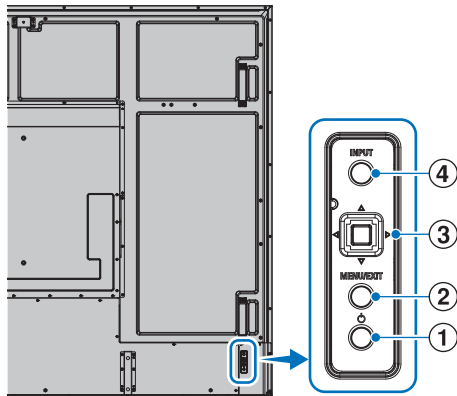

1 Pulsante POWER

Passa dallo stato di accensione a quello di standby e viceversa.

2 Pulsante MENU/EXIT

- Apre il menu OSD quando il menu OSD è chiuso.
- Funziona come un pulsante Indietro all'interno del menu OSD per passare al menu OSD precedente.
- Funziona come pulsante di uscita per chiudere il menu OSD quando ci si trova nel menu principale.

3 Tasto joystick/pulsante SET*3

◀/▶: Controllo sinistra/destra.

- Si sposta a sinistra o destra nei menu di controllo OSD.
- Aumenta o riduce le regolazioni per le singole impostazioni OSD.
- Regola direttamente il VOLUME quando viene chiuso il menu OSD.

▽/△: Controllo su/giù.

- Si sposta in alto o in basso nei menu di controllo OSD.

SET: (pressione del pulsante)

- Seleziona o imposta la funzione evidenziata nel menu OSD.

*3: Le funzioni ◀, ▶, △ e ▽ cambiano in base all'orientamento del monitor (orizzontale/verticale).

4 Pulsante INPUT

INPUT: Scorre gli ingressi disponibili quando il menu OSD è chiuso.

[DisplayPort], [USB-C], [HDMI1], [HDMI2], [OPTION]*1, [COMPUTE MODULE]*2. I nomi di input vengono mostrati con il nome preimpostato di fabbrica.

*1: Questa funzione dipende dalla scheda opzionale installata nel monitor.

*2: Questo ingresso è disponibile se sono installate la scheda di interfaccia Raspberry Pi Compute Module e Raspberry Pi Compute Module opzionali. Vedere [pagina 91](#).

Uso del telecomando

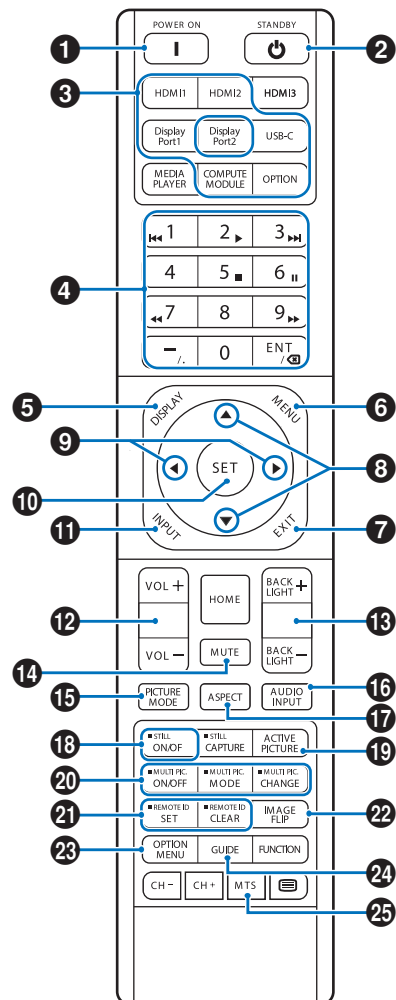

- CONSIGLIO:**
- I pulsanti senza spiegazione non vengono utilizzati con il modello di monitor in uso.
 - Alcuni pulsanti del telecomando vengono utilizzati per il CEC (Consumer Electronics Control). Vedere [pagina 33](#).
 - Sblocca i pulsanti del telecomando se sono stati bloccati in [IMPOST BLOCCO] nel menu [PROTEGGI]. Tenere premuto il pulsante DISPLAY per più di cinque secondi per sbloccare il telecomando. Vedere [pagina 60](#).

1 POWER

POWER ripristina la piena potenza dalla modalità a basso consumo.

2 STANDBY

STANDBY mette il monitor in modalità a basso consumo. Vedere [pagina 23](#).

Funzionamento di base

3 INPUT DIRETTO

L'input cambia immediatamente in base al nome del pulsante.

I nomi dei pulsanti riflettono il nome preimpostato di fabbrica per l'input.

CONSIGLIO: • Premendo USB-C, l'ingresso passa alla porta USB Type-C1 (upstream).

4 Pulsanti di input numerico

Premere i pulsanti per impostare e modificare le password in [IMPOSTAZ SICUREZZA], indirizzo IP, canale e impostare ID REMOTO. Vedere [pagina 62](#).

Alcuni pulsanti vengono utilizzati per il CEC.

5 DISPLAY

Mostra/nasconde le informazioni OSD.

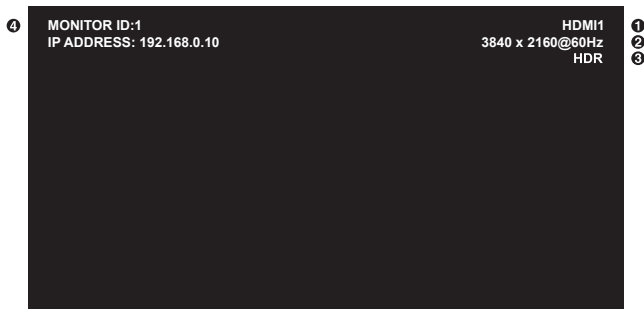

- ① Nome input
- ② Informazioni segnale input
- ③ Informazioni HDR
- ④ Info. comunicazioni*

* Mostra quando è selezionato [INFO. COMUNICAZIONI].
Bianco: LAN connessa.
Rosso: LAN non connessa.

6 MENU

Apri e chiude il menu OSD. Vedere [pagina 30](#).

7 EXIT

Funziona come un pulsante Indietro all'interno dell'OSD per passare al menu OSD precedente.

Funziona come un pulsante EXIT per chiudere il menu OSD quando ci si trova nel menu principale.

8 ▲/▼ (su/giù)

Funzionano come pulsanti di navigazione per spostare l'area evidenziata verso l'alto o verso il basso.

9 ◀/▶ (sinistra/destra)

Funzionano come pulsanti di navigazione per spostare l'area evidenziata a sinistra o a destra.

Aumenta o diminuisce il livello di regolazione all'interno dell'impostazione del menu OSD selezionata.

10 SET

Quando il menu OSD è aperto, questo pulsante funge da pulsante di impostazione quando si effettua una selezione.

11 INPUT

Apri e chiude il menu INPUT.

I nomi degli input riflettono il nome preimpostato di fabbrica per l'input a meno che non siano manualmente rinominati nel menu OSD.

12 VOL +/-

Aumenta o diminuisce il livello di uscita audio.

13 BACKLIGHT +/-

Regola la luminosità generale dell'immagine e dello sfondo.

14 MUTE

Disattiva l'audio e l'uscita video del monitor.

Premendolo nuovamente per riattivare l'audio e l'uscita video del monitor. Vedere "IMPOSTAZIONE MUTO" a [pagina 51](#) per i dettagli.

15 MOD. IMMAGINE

Passa attraverso le modalità immagine [NATIVE], [RETAIL], [CONFERENCING], [HIGHBRIGHT], [TRANSPORTATION] e [CUSTOM]. Vedere [pagina 33](#).

MOD. IMMAGINE	SCOPO
NATIVE	Impostazione standard.
RETAIL	Colori brillanti e vivaci ideali per pubblicità e branding.
CONFERENCING	Temperatura di colore più bassa e ottimizzata per la carnagione umana naturale.
HIGHBRIGHT	Massima luminosità della retroilluminazione con temperatura di colore più elevata per ambienti più luminosi.
TRANSPORTATION	Massima luminosità della retroilluminazione con contrasto elevato per leggere il testo in tutte le condizioni.
CUSTOM	Impostazione personalizzata.

CONSIGLIO: • La modifica di una qualsiasi delle impostazioni di [MOD. IMMAGINE] nel menu OSD modificherà le impostazioni solo per l'ingresso corrente.

16 AUDIO INPUT

Seleziona la sorgente di ingresso audio [HDMI1], [HDMI2], [DisplayPort], [USB-C], [OPTION]*1 e [COMPUTE MODULE]*2.

*1: Questa funzione dipende dalla scheda opzionale installata nel monitor.

*2: Questo ingresso è disponibile se sono installate la scheda di interfaccia Raspberry Pi Compute Module e Raspberry Pi Compute Module opzionali. Vedere [pagina 91](#).

17 ASPECT

Scorre le proporzioni dell'immagine [FULL], [WIDE], [1:1], [ZOOM] e [NORMAL]. Vedere [pagina 28](#).

18 STILL

ON/OFF: Attiva/disattiva la modalità immagine fissa.

- NOTA:**
- Se la frequenza del segnale in ingresso è 50 Hz o 60 Hz, questa funzione è disattivata.
 - Questa funzione viene rilasciata se viene modificata una delle seguenti funzioni: [ASPETTO], [MULTI IMMAG.], [TILE MATRIX], [CAPOVOL IMMAG], [SCANSIONE MAGGIORE], se cambia l'impostazione [INGRESSO AUDIO] o il segnale di ingresso.
 - Questa funzione è disabilitata quando è attiva una delle seguenti funzioni: [MULTI IMMAG.], [TILE MATRIX], [CAPOVOL IMMAG], [RUOTA].
 - Se il segnale di ingresso è [OPTION], l'azione di questo pulsante dipende dalla scheda opzionale installata nel monitor.

19 ACTIVE PICTURE

Seleziona l'immagine attiva quando è abilitata la modalità multi immagine. Vedere [pagina 39](#).

20 MULTI PICTURE

ON/OFF: Attiva e disattiva la modalità multi immagine.

MODE: Passa tra le modalità Picture-In-Picture (PIP) e Picture-By-Picture (PBP) disponibili.

CHANGE: Scambia gli ingressi selezionati tra Immagine 1 e Immagine 2 quando è impostato PIP. Vedere [pagina 39](#).

CONSIGLIO: Premendo il pulsante SET mentre la funzione multi immagine è attiva, è possibile modificare le dimensioni dell'immagine attiva.

21 ID REMOTO

Attiva la funzione ID REMOTO. Vedere [pagina 62](#).

22 IMAGE FLIP

Scorre tra le modalità di capovolgimento dell'immagine [NON AZION], [FLIP ORIZZ], [FLIP VERT] e [ROT 180°]. Vedere [pagina 38](#).

23 OPTION MENU

Compatibile con schede opzionali specifiche. La funzionalità varia a seconda della scheda opzionale installata nel monitor.

24 GUIDE

Compatibile con schede opzionali specifiche. La funzionalità varia a seconda della scheda opzionale installata nel monitor.

25 MTS

Compatibile con schede opzionali specifiche. La funzionalità varia a seconda della scheda opzionale installata nel monitor.

Funzionamento di base

■ Impostazione delle proporzioni

Premere il pulsante ASPECT sul telecomando per scorrere le opzioni disponibili per il segnale di ingresso corrente.

Per DisplayPort, USB-C

- [INTERO] → [1:1] → [ZOOM] → [NORMALE]



Per HDMI1, HDMI2, OPZIONE (TMDS)*1, CALCOLARE MODULO*2

- [INTERO] → [ESPANDI] → [1:1] → [ZOOM] → [NORMALE]



*1: Questa funzione dipende dalla scheda opzionale installata nel monitor.

*2: Questo ingresso è disponibile se sono installate la scheda di interfaccia Raspberry Pi Compute Module e Raspberry Pi Compute Module opzionali.

Proporzioni dell'immagine	Vista invariata*3	Selezione consigliata per l'aspetto dell'immagine*3	Descrizione
4:3		[Normale]	Riproduce le proporzioni inviate dalla sorgente.
Compressione		[Intero]	Riempie l'intero schermo.
Letterbox		[Espandi]	Espande un segnale letterbox 16:9 per riempire l'intero schermo.

*3: Le aree grigie indicano le parti inutilizzate dello schermo.

[1:1]: Mostra l'immagine in formato 1 x 1 pixel.

[ZOOM]: La funzione zoom aumenta le dimensioni dell'immagine, espandendola oltre l'area attiva dello schermo. Le parti dell'immagine esterne all'area attiva dello schermo non vengono visualizzate.

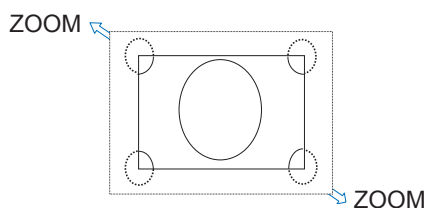

Opzioni del menu

Apertura della finestra del menu

Il menu del monitor consente di regolare direttamente le varie impostazioni, tra cui luminosità, contrasto, regolazione del colore, input e altro ancora. Questa sezione spiega come spostarsi nel menu ed effettuare selezioni. Per le descrizioni delle voci di menu per questo prodotto, vedere [pagina 30](#).

■Schermata del menu

NOTA: Alcuni menu potrebbero non essere disponibili in base al modello o all'apparecchiatura opzionale.



■Esempio di un'operazione

Navigazione nel menu per la selezione di MODALITÀ IMMAGINE.

1. Premere il pulsante **MENU** per aprire la schermata del menu.

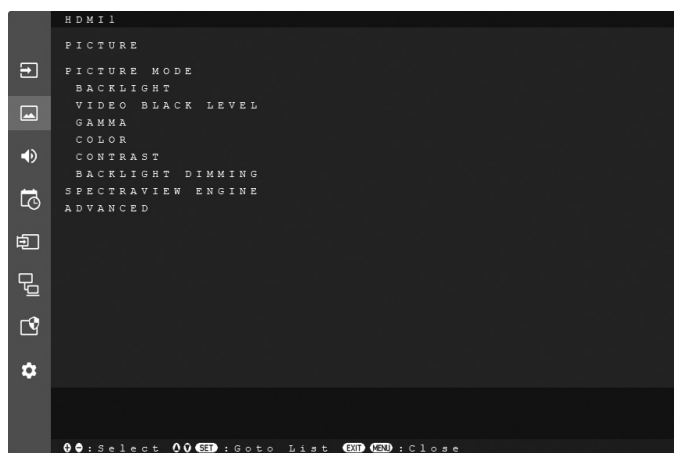

2. Premere il pulsante **▲** o **▼** per selezionare l'icona **IMMAGINE**, quindi premere il pulsante **SET**.

Opzioni del menu

3. Premere il pulsante ▲ o ▼ per selezionare [MODALITÀ IMMAGINE], quindi premere il pulsante SET.

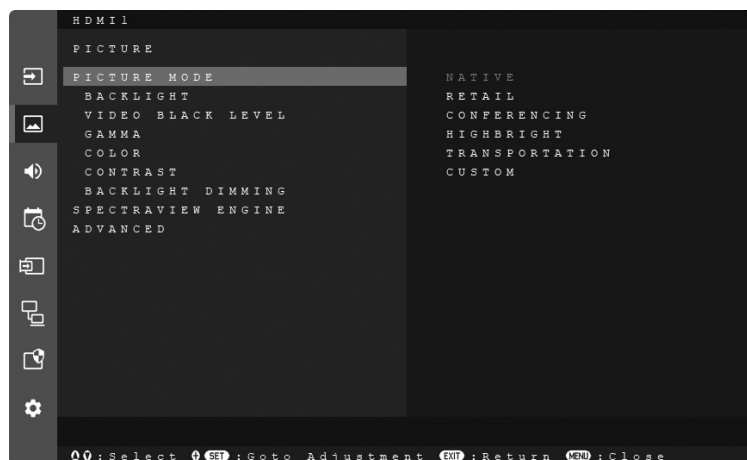

4. Premere il pulsante ► per selezionare [NATIVE], quindi premere il pulsante SET.

5. Premere il pulsante MENU per chiudere la schermata del menu.

CONSIGLIO: • La schermata del menu si chiuderà automaticamente se non viene eseguita alcuna operazione per circa tre minuti.

Dettagli delle opzioni del menu

Le impostazioni seguenti sono impostazioni consigliate e conformi alla “Configurazione normale” come definita nel Regolamento EcoDesign ((EU) 2019/2021).

- [RISPARMIO ENERGIA] è impostata su [ATTIVA].
- [ALIMENTAZIONE USB] è impostata su [AUTO].
- [MESSAGGIO RISP ENER] è impostata su [ON].
- [AVVIO RAPIDO] è impostata su [DISATTIVA].
- [RILEV UMANA] è impostata su [DISATTIVA].

A causa delle varie possibilità di risparmio energetico, le diverse modalità di alimentazione sono denominate “stato di standby”. “Stato di standby” significa “modalità standby” o “modalità standby in rete” se vengono utilizzate le impostazioni consigliate. Il monitor entra in “modalità standby” se si utilizza l'impostazione consigliata e non è connesso a una rete LAN. Utilizzando l'impostazione consigliata e una connessione LAN attiva, “stato di standby” significa “modalità standby in rete”.

■INPUT

SELEZ INPUT

Seleziona la sorgente del segnale di ingresso.

DisplayPort, USB-C, HDMI1, HDMI2, COMPUTE MODULE*1 oppure OPTION*2.

IMPOSTAZIONI INPUT

NOME INPUT

È possibile impostare nomi personalizzati con un massimo di 14 caratteri, spazi inclusi. I caratteri possono essere un mix di lettere (AZ), numeri (0-9) e alcuni simboli.

Per rinominare l'input:

1. Evidenziare il campo del nome. Premere SET sul telecomando per attivare il campo.
2. Utilizzare i pulsanti ◀/▶ per spostarsi sul carattere da modificare.
Premere i pulsanti ▲/▼ per passare in sequenza tra i caratteri disponibili (A-Z, 0-9, caratteri speciali e spazio).
3. Premere il pulsante SET in corrispondenza di una lettera per passare tra maiuscole e minuscole.
4. Premere EXIT per salvare il nome e uscire dal campo.

CONSIGLIO: Il NOME INPUT può essere facilmente modificato con il server HTTP (vedere [pagina 71](#)).

RESET NOME

Ripristina il nome dell'ingresso corrente sul relativo valore predefinito di fabbrica. Evidenziare [PROCEDI] e premere SET sul telecomando per reimpostare il nome dell'ingresso.

CAMBIO INPUT AUTO*3

Questa funzione seleziona automaticamente il terminale di ingresso con un segnale di ingresso.

Se abilitata, questa opzione può rilevare e modificare gli ingressi quando un segnale viene applicato o perso. Consente la personalizzazione della priorità di ingresso.

CONSIGLIO: Quando [RILEV UMANA] è abilitato, questa funzione è disattivata.

NON AZION..... Il monitor non ricerca il segnale video sugli altri collegamenti di ingresso.
Se si perde il segnale video sull'ingresso corrente o se il monitor viene commutato manualmente su un ingresso che non dispone di segnale video, lo schermo diventerà nero.
Se l'opzione [RISPARMIO ENERGIA] è attivata, il monitor entrerà in modalità di risparmio energetico una volta trascorso il periodo di tempo impostato per [RISPARMIO ENERGIA].

PRIMO RILEVATO..... Il monitor non cerca un segnale video sulle altre connessioni di ingresso mentre l'ingresso corrente ha un segnale video.
Se la connessione di ingresso corrente non dispone di segnale video, il monitor cercherà il segnale video su altre connessioni di ingresso video. Se viene trovato un segnale video, il monitor passerà automaticamente dall'ingresso corrente all'ingresso con sorgente video attiva.

ULTIMO RILEVATO Il monitor ricerca attivamente un segnale video su altre connessioni di ingresso, anche quando è presente il segnale video corrente. Quando una nuova sorgente di segnale video viene applicata a un'altra connessione di input, il monitor passa automaticamente alla sorgente video appena trovata.
Se il segnale video viene perso sulla connessione di input corrente, il monitor cercherà il segnale video sulle altre connessioni di input video. Se viene trovato un segnale video, il monitor passerà automaticamente dall'ingresso corrente all'ingresso con sorgente video attiva.

RILEVAZIONE PERSONAL. .. Il monitor ricerca solo il segnale video sugli ingressi selezionati per i numeri di priorità.
Se il segnale viene perso, il monitor cerca il segnale in ordine di priorità e passa automaticamente all'input con priorità più alta trovata con un segnale video attivo. Il monitor ricerca attivamente questi ingressi. Se l'ingresso del segnale corrente non ha Priorità 1 e viene applicato un nuovo segnale all'ingresso assegnato a Priorità 1, il monitor passa automaticamente all'ingresso con priorità più alta.

CONSIGLIO: Se si seleziona [RILEVAZIONE PERSONAL.], non è possibile passare a un segnale di ingresso per il quale non è stato impostato [PRIORITÀ].

INFORMAZIONI SEGNALE INPUT

Mostra le informazioni sul segnale di ingresso.

INPUT CORRENTE

Queste funzioni mostrano le impostazioni correnti in [INFORMAZIONI SEGNALE INPUT] per il segnale di ingresso selezionato.

CONSIGLIO: Le funzioni qui elencate non dispongono di impostazioni per tutti i terminali di ingresso disponibili.

RISOLUZIONE

FREQUENCY

FORMATO COLORE

HDR EOTF

PROF COLORE

HDCP

GAMMA VIDEO

CODICE ID VIDEO

SCANSIONE MAGGIORE

Opzioni del menu

AVANZATE

IMP SEGNALE INGRESSO

Configurare le impostazioni specifiche del terminale di ingresso video.

DisplayPort (solo ingressi DisplayPort, USB-C)

VERSIONE DisplayPort

In base alla selezione dell'ingresso è possibile definire le seguenti impostazioni.

VERSIONE DisplayPort: 1.1a, 1.2, 1.4

Selezionare [SST] o [MST] quando è impostato [1.2] o [1.4].

- CONSIGLIO:**
- [1.2] è disponibile solo se [IMPOSTAZIONE USB-C] in [USB] è impostato su [USB3.2].
 - La risoluzione del segnale di ingresso di 4096 x 2160 può essere selezionata solo quando [VERSIONE DisplayPort] è impostata su [1.4].

VERSIONE HDCP

In base alla selezione in [VERSIONE DisplayPort], impostare le opzioni come indicato di seguito.

1.2: HDCP 1.3, HDCP 2.2

1.4: HDCP 1.3, HDCP 2.2

CONSIGLIO: Quando [VERSIONE DisplayPort] è impostato su [1.1a], questa funzione imposta automaticamente [HDCP1.3].

HDR

In base alla selezione in [VERSIONE DisplayPort], impostare le opzioni come indicato di seguito.

1.2: ATTIVA, DISATTIVA

1.4: ATTIVA, DISATTIVA

CONSIGLIO: Quando [VERSIONE DisplayPort] è impostato su [1.1a], questa funzione è disabilitata.

HDMI (solo ingressi HDMI1, HDMI2, OPTION (TMDS)*2)

MODALITÀ HDMI

Seleziona il tipo di modalità HDMI (versione) [MODO1] o [MODO2].

MODO1: La risoluzione massima è 4096 x 2160 (30 Hz).

MODO2: La risoluzione massima è 4096 x 2160 (60 Hz).

CONSIGLIO: Se si abilita HDR o si imposta [HDCP2.2] in [VERSIONE HDCP], selezionare [MODO2].

VERSIONE HDCP

Selezionare [HDCP 1.4] o [HDCP 2.2].

HDR

Selezionare HDR [ATTIVA] o [DISATTIVA].

CONSIGLIO: Quando [MODALITÀ HDMI] è impostato su [MODO1], HDR è disabilitato.

FORMATO SEGNALE

SCANSIONE MAGGIORE (solo ingressi HDMI1, HDMI2, OPZIONE (TMDS)*2, CALCOLARE MODULO*1)

ON: L'immagine viene ridimensionata in scala per adattarsi allo schermo senza modificare le proporzioni. Alcune immagini avranno i lati tagliati. Circa il 95% dell'immagine viene visualizzato sullo schermo.

OFF: L'intera immagine viene visualizzata all'interno dell'area dello schermo. Questa impostazione può causare un'immagine distorta sui lati.

AUTO: La dimensione dell'immagine viene impostata automaticamente.

CONSIGLIO: Quando si utilizza un computer con uscita HDMI, impostare [OFF].

GAMMA VIDEO

Regolare l'angolo di gradazione da visualizzare in base al segnale video per migliorare dissolvenza e blackout dell'immagine.

INTERO: Per le impostazioni del computer. Visualizza tutti i segnali di ingresso di livelli di grigio da 0 a 255.

LIMITATO: Per le impostazioni di apparecchiature audio-video. Espande i segnali di ingresso dai livelli di grigio 16-235 ai livelli di grigio 0-255.

AUTO: Imposta automaticamente i segnali di ingresso rilevando l'apparecchiatura collegata.

COLORIMETRIA

Seleziona l'impostazione dello spazio colore tra AUTO, RGB, YCbCr (BT.601), YCbCr (BT.709), YCbCr (BT.2020).

CEC

Fornisce ai lettori multimediali compatibili CEC (Consumer Electronics Control), collegati tramite HDMI, la possibilità di comunicare e consente un controllo limitato tra il dispositivo e il monitor. Disponibile solo per ingressi HDMI.

CEC

Quando si seleziona [MOD01] o [MOD02], le seguenti funzioni vengono attivate automaticamente:

Inoltre, quando il dispositivo compatibile viene avviato da uno stato di standby, questa unità collabora all'accensione da uno stato di standby.

- Quando un dispositivo multimediale CEC collegato riproduce contenuti, il monitor si accende e/o passa all'ingresso HDMI del dispositivo multimediale collegato.

- Il telecomando del monitor può essere utilizzato per controllare alcune funzioni del dispositivo multimediale.

Quando è selezionato [MOD01], le funzioni CEC del telecomando sono:

1, 2, 3, 5, 6, 7, 9, ENT, EXIT, ▲, ▼, ◀, ▶, MUTE, VOL+, VOL-.

Quando è selezionato [MOD02], le funzioni CEC del telecomando sono:

Da 0 a 9 e – sulla tastiera, ENT, EXIT, ▲, ▼, ◀, ▶, GUIDE, MUTE, SET, VOL+, VOL-, CH-, CH+.

In base al tipo di dispositivo collegato, le funzioni CEC potrebbero non funzionare come descritto.

Non tutti i produttori forniscono lo stesso livello di integrazione e controllo CEC oppure possono fornire solo supporto per i propri prodotti.

COLLEG CONTR ALIMENT

Il dispositivo compatibile HDMI-CEC entra in standby contemporaneamente al monitor quando viene premuto il pulsante STANDBY sul telecomando o quando viene premuto il pulsante POWER sul monitor.

CONSIGLIO: Il dispositivo compatibile HDMI-CEC collegato potrebbe non entrare in standby durante la registrazione.

RICEVITORE AUDIO

ATTIVA: L'audio dell'altoparlante interno viene disattivato e l'apparecchiatura audio collegata con funzione ARC emette il suono.

DISATTIVA: L'audio dell'apparecchiatura audio collegata con funzione ARC viene disattivato e l'altoparlante interno emette il suono.

CONSIGLIO: Potrebbe essere necessario del tempo per l'emissione del suono quando si modificano le impostazioni [RICEVITORE AUDIO], ma non si tratta di un guasto del monitor.

COLORE SFONDO

Regola il colore dei bordi visualizzati quando un'immagine non riempie l'intero schermo.

Ad esempio, questi bordi vengono visualizzati quando viene mostrata un'immagine 4:3 o quando un'opzione picture-by-picture in [MODALITÀ MULTI IMMAG.] è attiva e gli input non occupano interamente lo schermo.

Premere il pulsante ▶ per schiarire i bordi, è possibile aumentare il livello fino a ottenere il colore bianco.

Premere il pulsante ◀ per scurire i bordi, è possibile diminuire il livello fino a ottenere il colore nero.

RESET

Ripristina tutte le impostazioni INPUT ai valori di fabbrica, ad eccezione di [SELEZ INPUT], [NOME INPUT] e [PRIORITÀ] in [CAMBIO INPUT AUTO].

*1: Questa funzione è disponibile solo se sono installati la scheda di interfaccia Raspberry Pi Compute Module e Raspberry Pi Compute Module opzionali. Vedere [pagina 91](#).

*2: Questa funzione dipende dalla scheda opzionale in uso. Questa funzione è disponibile solo se è installata una scheda opzionale.

*3: A seconda del dispositivo, potrebbe non essere rilevato correttamente.

■IMMAGINE

MODALITÀ IMMAGINE (Quando [SPECTRAVIEW ENGINE] è impostato su [OFF])

Fornisce impostazioni di immagine preconfigurate adatte a vari ambienti in cui può essere utilizzato questo dispositivo o consente di personalizzare le impostazioni in base alle preferenze del visualizzatore. Vedere [pagina 34](#).

CONTROLUCE

Regola la luminosità generale dell'immagine e dello sfondo. Premere ◀ o ▶ per regolare.

CONSIGLIO: Quando è selezionato [On] in [SENSORE LUCE AMBIENTE] di [AVANZATE], questa funzione non può essere modificata.

LIVELLO DI NERO VIDEO

Regola la luminosità del nero.

Opzioni del menu

GAMMA

- NATIVE..... La correzione gamma è gestita dal pannello LCD.
- 2.2..... Gamma tipica del monitor da utilizzare con un computer.
- 2.4..... Impostazioni gamma tipiche da utilizzare con video, come DVD e Blu-ray.
- GAMMA S..... Gamma speciale per alcuni tipi di film. Aumenta le parti chiare e abbassa le parti scure dell'immagine (curva a S).
- DICOM SIM. Curva GSDF DICOM simulata per il tipo LCD.
- HDR-ST2084 (PQ) Impostazione gamma per HDR, in genere per supporti su disco UHD e video in streaming.
- HDR-HYBRID LOG Impostazione gamma per HDR, in genere per la trasmissione UHD.
- PROGRAMMABILE1, 2, 3... Una curva gamma programmabile può essere caricata utilizzando il nostro software opzionale.
- SELEZIONE AUTO HDR..... La correzione GAMMA del segnale HDR cambia automaticamente in (solo ingresso HDMI) [HDR-ST2084 (PQ)] o [HDR-HYBRID LOG].

COLORE

- COLORE Regola la saturazione del colore dello schermo. Premere il pulsante ◀ o ▶ per effettuare la regolazione.
- TEMP. COLORE Regola la temperatura del colore dell'intero schermo. Una temperatura colore bassa determina uno schermo rossastro. Una temperatura colore alta determina uno schermo bluastro. Spostando l'indicatore di una posizione dopo la temperatura massima mostrata si attiva l'opzione [NATIVE], che avvia il colore bianco predefinito del pannello senza regolazione della temperatura. Se l'opzione TEMPERATURA richiede ulteriore regolazione, i singoli livelli di GUADAGNO R/G/B del punto di bianco possono essere regolati. Utilizzare gli indicatori per i singoli livelli di GUADAGNO R/G/B per regolare la temperatura del colore. Tenere presente che l'impostazione [TEMP. COLORE] cambierà in [PROPRIA] quando uno degli indicatori dei livelli di GUADAGNO viene regolato.
- CONSIGLIO:** Quando [PROGRAMMABILE1], [PROGRAMMABILE2] o [PROGRAMMABILE3] è selezionato in [CORREZIONE GAMMA], questa funzione non può essere modificata.
- CONTROLLO COLORE Regola singolarmente la tonalità dei colori rosso, giallo, verde, ciano, blu e magenta. Ad esempio, è possibile cambiare il rosso in giallo o viola.

CONTRASTO

Regola la luminosità dell'immagine in relazione al segnale di input. Premere il pulsante ◀ o ▶ per effettuare la regolazione.

ATTENUAZ. RETROILLUM.

Regola automaticamente e in modo indipendente ciascuno dei cluster della retroilluminazione del display LCD, in base al segnale di ingresso.

- CONSIGLIO:**
- Se [LUMINOSITÀ AUTOM.] è impostato su [MODO2], questa funzione non può essere modificata in [OFF].
 - Al momento della spedizione dalla fabbrica, questa funzione è disattivata e non è possibile impostare [OFF]. Per disattivarla, impostare [LUMINOSITÀ AUTOM.] su un valore diverso da [MODO2].

MODALITÀ IMMAGINE (Quando [SPECTRAVIEW ENGINE] è impostato su [ON])

Fornisce impostazioni di immagine preconfigurate adatte a vari ambienti in cui può essere utilizzato questo dispositivo o consente di personalizzare le impostazioni in base alle preferenze del visualizzatore.

MOD. IMMAGINE

Cinque memorie di modalità immagine personalizzabili [1], [2], [3], [4] o [5]. Vedere [pagina 54](#).

EMULATION

COLOR VISION EMU.

Fornisce un'anteprima dei vari deficit visivi tipici dell'uomo ed è utile per valutare come le persone che soffrono di tali deficit percepiranno i colori. Questa anteprima è disponibile nei tipi:

- P (Protanopia)
- D (Deuteranopia)
- T (Tritanopia)

La scala di grigi può essere utilizzata per valutare la leggibilità del contrasto.

- CONSIGLIO:** A seconda della vista dell'utente, compresi quelli con deficit della visione dei colori, il modo in cui vengono visti e percepiti i colori dello schermo varierà. Per illustrare la vista di coloro che hanno un deficit della visione dei colori si ricorre a una simulazione. Questa non è la loro vista reale. La simulazione riproduce la visione di coloro che hanno una forte modalità di visione dei colori di tipo P, tipo D o tipo T. Le persone con un lieve deficit della visione dei colori noteranno poche o nessuna differenza rispetto a coloro che hanno una visione dei colori normale.

RIFINITURA COL. 6 ASSI

Con questi controlli, il cerchio dei colori standard viene suddiviso in 6 intervalli/aree separati: Rosso, giallo, verde, ciano, blu e magenta. Ogni intervallo può essere regolato individualmente in termini di tonalità, saturazione e offset (luminosità) per scopi di abbinamento specifici. I colori neutri (grigi) non saranno interessati.

RED (HUE/SAT./OFFSET)

YELLOW (HUE/SAT./OFFSET)

GREEN (HUE/SAT./OFFSET)

CYAN (HUE/SAT./OFFSET)

BLUE (HUE/SAT./OFFSET)

MAGENTA (HUE/SAT./OFFSET)

HUE: Modifica il colore effettivo all'interno della sua gamma sulla ruota dei colori senza modificare la saturazione e l'offset. Ad esempio, la gamma di colori Rosso sposta i rossi verso il Giallo o il Magenta, la gamma di colori Giallo sposta i gialli verso il Rosso o il Verde, e così via.

SAT. (Saturazione): Modifica l'intensità della gamma di colori senza modificare la tonalità e l'offset.

OFFSET: Modifica la luminosità della gamma di colori senza modificare la tonalità e la saturazione.

Ad esempio: Questo è il colore che cambia quando il colore Rosso è impostato sul valore minimo e sul valore massimo in TONALITÀ/SAT./BILANCIAMENTO.

	Valore minimo	0	Valore massimo
Predefinito			
TONALITÀ			
SAT.			
BILANCIAMENTO			

UNIFORMITÀ

Questa funzione migliora la riproduzione dei colori e uniforma la non uniformità della luminosità del monitor.

CONSIGLIO: Un numero più alto produce un effetto migliore, ma può anche influire sul consumo energetico e sulla durata del monitor.

ATTENUAZ. RETROILLUM. (Quando [SPECTRAVIEW ENGINE] è impostato su [ON])

Regola automaticamente e in modo indipendente ciascuno dei cluster della retroilluminazione del display LCD, in base al segnale di ingresso.

SPECTRAVIEW ENGINE

SPECTRAVIEW ENGINE

Selezionare [ON] per attivare [SPECTRAVIEW ENGINE] (vedere [pagina 54](#)).

NUMBER OF PICT. MODES

Limita il numero di modalità immagine selezionabili.

La limitazione del numero di modalità immagine selezionabili può essere utilizzata per:

- Bloccare.
Impostando su [1], impedirà l'accesso e la regolazione di altre modalità immagine.
- Ignorare.

Se ci sono Modalità Immagine inutilizzate che non servono, è possibile ignorarle utilizzando il pulsante della modalità immagine sul telecomando per alternare le modalità. Ad esempio, se [3] è impostato per [NUMBER OF PICT. MODES], le modalità immagine disponibili sono [1, 2, 3] e le altre modalità verranno ignorate.

METAMERISM

Migliora la corrispondenza dei colori del punto di bianco quando il monitor viene utilizzato affiancato a un monitor con display a gamma cromatica standard. Questa funzione compensa come l'occhio umano percepisce i colori in modo leggermente diverso rispetto allo strumento scientifico utilizzato per regolare il monitor durante la calibrazione. Questa funzione dovrebbe essere disattivata nelle applicazioni in cui il colore è fondamentale.

Opzioni del menu

AVANZATE

UHD UPSCALING

Ottiene un effetto ad alta definizione.

NITIDEZZA

Regola la nitidezza dell'immagine. Premere il pulsante ◀ o ▶ per effettuare la regolazione.

ASPETTO

Seleziona le proporzioni dell'immagine sullo schermo.

- CONSIGLIO:**
- Quando si avvia la tile matrix in installazioni multi-monitor, se [ASPETTO] è [ZOOM] verrà modificato in [INTERO] prima dell'avvio della tile matrix. Una volta completata la tile matrix, l'opzione dell'aspetto tornerà a [ZOOM].
 - Se si modificano le impostazioni [H POS] e [V POS] con un'immagine ridotta, l'immagine non verrà modificata.
 - Se [ASPETTO] è [ZOOM] mentre la tile matrix è attiva, quando la tile matrix viene rilasciata, [ASPETTO] sarà [ZOOM].

NORMALE.... Mostra le proporzioni così come vengono inviate dalla sorgente.

INTERO..... Riempie l'intero schermo.

ESPANDI..... Espande un segnale letterbox 16:9 per riempire l'intero schermo.

1:1..... Mostra l'immagine in formato 1 x 1 pixel. (Se la risoluzione di input è superiore a quella consigliata, l'immagine verrà ridotta per adattarsi allo schermo).

ZOOM..... Espande/riduce l'immagine.

- CONSIGLIO:**
- Le aree dell'immagine espansa esterne all'area dello schermo attivo non vengono visualizzate.
La riduzione dell'immagine potrebbe avere un impatto sulla qualità.
 - Se il segnale in ingresso è 4k50 Hz o 4k60 Hz, è disponibile solo la riduzione dell'immagine.

ZOOM: Mantiene le proporzioni durante lo zoom.

HZOOM: Valore dello zoom orizzontale.

VZOOM: Valore dello zoom verticale.

H POS: Posizione orizzontale.

V POS: Posizione verticale.

CONTRASTO ADATTIVO (solo ingressi HDMI1, HDMI2, OPTION (TMDS)*2, CALCOLARE MODULO*1)

Imposta il livello di regolazione per il contrasto dinamico.

Se è impostato [ALTO], l'immagine viene mostrata chiaramente ma rende la luminosità instabile a causa dell'ampio divario nella variazione del contrasto.

CONSIGLIO: Quando [SPECTRAVIEW ENGINE] è impostato su [ON], questa funzione è disabilitata.

UNIFORMITÀ

Questa funzione migliora la riproduzione dei colori e uniforma la non uniformità della luminosità del monitor.

CONSIGLIO: Quando [SPECTRAVIEW ENGINE] è impostato su [ON], questa funzione è disabilitata. Al contrario, [UNIFORMITÀ] è attivata e salvata nelle impostazioni [MOD. IMMAGINE] SpectraView. Vedere [pagina 33](#).

ATTENUAZIONE AUTO

Regola automaticamente la retroilluminazione del display LCD in base alla quantità di luce ambientale.

LUMINOSITÀ AUTOM.....Regola il livello di luminosità in base al segnale in ingresso.

MODO1: Riduce automaticamente il livello di luminosità dello schermo quando le aree chiare dell'immagine diventano più grandi.

MODO2: Riduce automaticamente il livello di luminosità dello schermo quando le aree scure dell'immagine diventano più grandi.

- CONSIGLIO:**
- [MODO1] è disattivata quando la funzione [SENSORE LUCE AMBIENTE] è impostata su [ON].
 - Quando [SPECTRAVIEW ENGINE] è impostata su [ON], questa funzione è disattivata.

SENSORE LUCE AMBIENTE ...La retroilluminazione del pannello LCD può essere impostata in modo che aumenti o diminuisca a seconda della quantità di luce ambientale nella stanza. Se la stanza è luminosa, il monitor diventa altrettanto luminoso.

Se la stanza è buia, il monitor si oscurerà di conseguenza. Lo scopo di questa funzione è rendere l'esperienza visiva più confortevole per la vista in una varietà di condizioni di illuminazione.

L'impostazione dei parametri ambientali:

Quando è impostato [ON], impostare [LUMINOSITÀ] e [CONTROLUCE].

ILLUMINATA: Impostazione da utilizzare in una stanza luminosa.
ILLUMINAMENTO: livello di illuminamento in una stanza luminosa.
CONTROLUCE: livello massimo di retroilluminazione in una stanza luminosa.

OSCURATA: Impostazione per l'uso in una stanza buia.
ILLUMINAMENTO: livello di illuminamento in una stanza buia.
CONTROLUCE: livello minimo di retroilluminazione in una stanza poco illuminata.

STATO: Mostra il livello di impostazione corrente di [ILLUMINAMENTO] e [CONTROLUCE].

Quando è impostato [ON], il livello di retroilluminazione dello schermo cambia automaticamente in base alle condizioni di illuminazione della stanza (vedere la figura sotto).

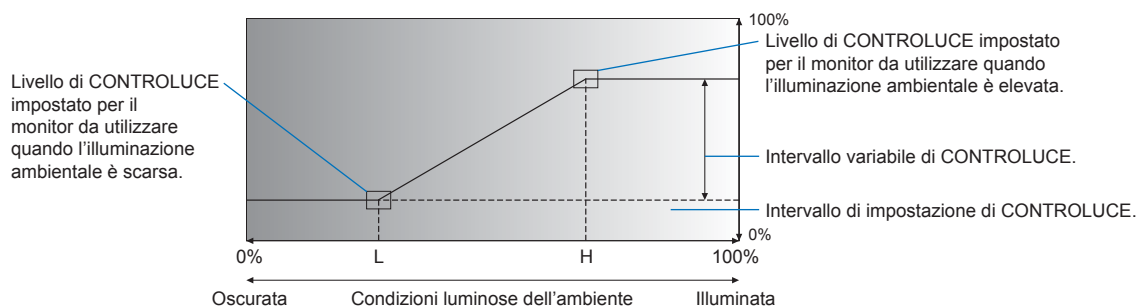

L - Livello di ILLUMINAMENTO impostato per il monitor da utilizzare quando l'illuminazione ambientale è bassa.

H - Livello di ILLUMINAMENTO impostato per il monitor da utilizzare quando l'illuminazione ambientale è elevata.

- CONSIGLIO:**
- Quando [SENSORE LUCE AMBIENTE] è impostato, le funzioni [CONTROLUCE] e [MODO1] in [LUMINOSITÀ AUTOM.] sono disattivate.
 - Non selezionare questa funzione quando la funzione [LUMINOSITÀ AUTOM.] è impostata su [MODO1].
 - Non coprire l'unità sensore opzionale quando è attivato [SENSORE LUCE AMBIENTE]. [SENSORE LUCE AMBIENTE] è attivato quando è impostato su [ON].
 - Quando [SPECTRAVIEW ENGINE] è impostata su [ON], questa funzione è disattivata.

RILEV UMANA*3.....Regola automaticamente i livelli di retroilluminazione e volume in base al rilevamento o meno della presenza umana davanti al monitor.

CONSIGLIO: Se [CAMBIO INPUT AUTO] è impostato su un valore diverso da [NON AZION], questa funzione è impostata su [DISATT.].

DISATT.: La funzione di rilevamento umano è disattivata.

AUTO OFF: La retroilluminazione del monitor si spegne automaticamente e il volume si disattiva quando non viene rilevata alcuna presenza umana durante il periodo impostato in [ATTESA].
 Quando una persona si avvicina nuovamente al monitor, il monitor torna automaticamente alla modalità normale.

PROPRIA: I livelli del segnale di ingresso, della retroilluminazione e del volume del monitor passano automaticamente all'impostazione in [SELEZ INPUT], [CONTROLUCE] e [VOLUME] quando non viene rilevata alcuna presenza umana durante il periodo di tempo impostato in [ATTESA].
 Quando una persona si avvicina di nuovo al monitor, il monitor riporta automaticamente la retroilluminazione e il volume ai livelli normali e riproduce il segnale di ingresso selezionato per [SELEZ INPUT].

CONSIGLIO: Quando [SPECTRAVIEW ENGINE] è impostato su [ON], l'opzione [CONTROLUCE] è disattivata. Le impostazioni di controluce non possono essere regolate automaticamente quando l'opzione SpectraView Engine è impostata su ON, perché l'impostazione viene salvata in una modalità immagine.

MULTIMONITOR AUTO

MULTIMONITOR AUTO imposta automaticamente le impostazioni Tile Matrix per tutti i monitor in serie, a partire dal monitor principale. Fare riferimento a MULTIMONITOR AUTO in "Collegamento di più monitor" a pagina 63.

Opzioni del menu

TILE MATRIX

TILE MATRIX.....Consente di espandere un'immagine e mostrarla su più schermi (fino a 100) tramite un amplificatore di distribuzione. Questa opzione serve per configurare manualmente le impostazioni TILE MATRIX che vengono configurate automaticamente quando si utilizza [AUTO TILE MATRIX SETUP].

- CONSIGLIO:**
- Una bassa risoluzione non è adatta per la visualizzazione su più monitor. Le limitazioni della risoluzione del segnale di ingresso sono le seguenti.
3840 x 2160: [H MONITOR] 10, [V MONITOR] 10 max.
1920 x 1080: [H MONITOR] 5, [V MONITOR] 5 max.
640 x 480: [H MONITOR] 1, [V MONITOR] 1 max.
 - Tile Matrix funziona tramite un amplificatore di distribuzione integrato per inviare segnali ai monitor collegati tramite le connessioni DisplayPort out o HDMI out.
 - Queste funzioni non sono disponibili quando è attivo [TILE MATRIX]: [MODALITÀ MULTI IMMAG.] e [STILL] sui pulsanti del telecomando.
 - La tile matrix si disattiva automaticamente quando si seleziona un'opzione [CAPOVOL IMMAG] nel menu [CAPOVOL IMMAG] (tranne per [NON AZION]).
 - Se [ZOOM] è l'impostazione dell'aspetto selezionata, funziona come aspetto [INTERO] quando la tile matrix è attiva. Quando la tile matrix si disattiva, l'aspetto cambia in [ZOOM].

MONITOR ORIZZ.....Numero di monitor disposti orizzontalmente.

MONITOR VERTNumero di monitor disposti verticalmente.

POSIZIONESelezionare la sezione dell'immagine affiancata da visualizzare sul monitor corrente.

TILE COMPRegola l'immagine per compensare lo spazio tra i monitor.
Una volta attivata, la dimensione e la posizione dell'immagine possono essere regolate premendo il pulsante ◀ o ▶ sul telecomando.

TAGLIO IMMAGINI.....Seleziona una parte dell'immagine e la mostra a schermo intero.
Regolare la dimensione del fotogramma utilizzando [MONITOR ORIZZ] e [MONITOR VERT], quindi scegliere la [POSIZIONE] di un fotogramma.
La posizione del fotogramma può essere regolata premendo il pulsante ◀ o ▶ sul telecomando.

CAPOVOL IMMAG

CAPOVOL IMMAGCambia l'orientamento dell'immagine in sinistra/destra, su/giù o ruotata.
Premere il pulsante ◀ o il pulsante ▶ per selezionare.

NON AZION: Modalità Normale. **AB**

FLIP ORIZZ: Capovolge l'immagine a sinistra/destra. **BA**

FLIP VERT: Capovolge l'immagine in su o in giù. **VB**

ROT 180°: Ruota l'immagine di 180 gradi. **BV**

- CONSIGLIO:**
- Quando viene selezionata un'opzione CAPOVOL IMMAG, ad eccezione di [NON AZION], le seguenti funzioni sono disattivate: [MODALITÀ MULTI IMMAG.], [STILL] e [TILE MATRIX].
 - Quando il segnale di ingresso è interlacciato, questa funzione viene rilasciata. Se il segnale di ingresso è un segnale non interlacciato, questa funzione è attiva.
 - Quando viene selezionata un'opzione CAPOVOL IMMAG, ad eccezione di [NON AZION], se l'ingresso è DisplayPort1 o USB-C con un segnale di ingresso di 4K50 Hz 10 bit o 4K60 Hz 10 bit, questa funzione viene rilasciata.

MULTI IMMAG.

MODALITÀ MULTI IMMAG.Quando è selezionato [OFF], viene visualizzata un'immagine.
Selezionare [PIP] o [PBP], quindi impostare la sorgente di input per ciascuna immagine.



- CONSIGLIO:**
- Quando è selezionato [PIP], [IMMAGINE2] (B nella figura) non può essere posizionata al centro dello schermo, né può essere espansa oltre il centro dello schermo.
 - Quando è selezionato [PIP], [IMMAGINE1] e [IMMAGINE2] non possono essere espansi oltre il centro dello schermo.
 - Questa funzione viene rilasciata quando [CAPOVOL IMMAG] (ad eccezione di [NON AZION]), [TILE MATRIX].
 - La funzione STILL non funziona quando questa funzione è attivata.
 - Se [CEC] è impostato su [MODO1] o [MODO2], l'impostazione [MULTI IMMAG.] tramite il telecomando può avere qualche limitazione.
 - Quando si utilizzano gli ingressi [HDMI2], [CALCOLARE MODULO] oppure [OPZIONE] in [MODALITÀ MULTI IMMAG.], è possibile selezionarne solo uno [IMMAGINE1] o [IMMAGINE2] in PIP o PBP. L'altro ingresso selezionato deve essere uno degli ingressi non elencati qui.
 - Se si visualizza un segnale interlacciato con [IMMAGINE1] e [IMMAGINE2], l'immagine potrebbe risultare distorta.

AUDIOSeleziona la sorgente audio da utilizzare quando [MULTI IMMAG.] è attivato.
L'audio per il segnale di ingresso dell'[IMMAGINE] selezionata è l'uscita audio nella configurazione multi immagine.

CONSIGLIO: Questa funzione disattiva [AUDIO INPUT].

ATTIVA IMMAGINESeleziona l'ingresso attualmente configurato per le impostazioni [MODALITÀ MULTI IMMAG.]. Quando il menu OSD è chiuso, questo è l'ingresso controllato dal telecomando. Quando [MODALITÀ MULTI IMMAG.] è [OFF], [IMMAGINE1] è l'immagine attiva. Quando una delle funzioni [MODALITÀ MULTI IMMAG.] è attivata, imposta quale immagine deve essere quella attiva.

ATT. CORNICEL'immagine attiva è mostrata all'interno di una cornice bianca.

DIMENSIONI IMMAGINEImposta la dimensione dell'immagine attiva.
Premere il pulsante SET per regolare la dimensione dell'immagine. Premere il pulsante ► o il pulsante CONTROLUCE + per espandere.
Premere il pulsante ◀ o il pulsante CONTROLUCE – per ridurre.
CONSIGLIO: Quando [MODALITÀ MULTI IMMAG.] è impostato su [PBP] questa funzione è disattivata.

POSIZIONE IMMAGINEImposta la posizione della finestra dell'immagine attiva sullo schermo.
Premendo il pulsante ► l'immagine attiva si sposta verso destra, mentre premendo il pulsante ◀ si sposta verso sinistra.
Premendo il pulsante ▲ l'immagine attiva si sposta verso l'alto, mentre premendo il pulsante ▼ si sposta verso il basso.

RUOTA

Imposta la rotazione multischermo.

RUOT. TUTTORuota tutte le immagini.

IMMAGINE1Ruota [IMMAGINE1].

IMMAGINE2Ruota [IMMAGINE2].

RESET

Ripristina tutte le impostazioni IMMAGINE sulle impostazioni di fabbrica ad eccezione di [MOD. IMMAGINE] e [SPECTRAVIEW ENGINE].

*1: Questa funzione è disponibile solo se sono installati la scheda di interfaccia Raspberry Pi Compute Module e Raspberry Pi Compute Module opzionali. Vedere [pagina 91](#).

*2: Questa funzione dipende dalla scheda opzionale in uso. Questa funzione è disponibile solo se è installata una scheda opzionale.

*3: La funzione è disponibile solo quando si collega l'unità sensore opzionale.

Opzioni del menu

■AUDIO

MODALITÀ AUDIO

Fornisce impostazioni audio preconfigurate adatte a vari ambienti in cui può essere utilizzato questo dispositivo o consente di personalizzare le impostazioni in base alle preferenze del visualizzatore.

NATIVE..... Impostazione standard.

RETAIL Suono surround per un audio nitido nei negozi al dettaglio.

CONFERENCING Impostazioni ottimizzate per un audio nitido nelle sale conferenze.

HIGHBRIGHT Livello di volume più basso per focalizzare l'attenzione sul messaggio visivo (l'audio è disattivato in fabbrica).

TRANSPORTATION Livello di volume più basso per evitare disturbi negli spazi pubblici (l'audio è disattivato in fabbrica).

CUSTOM Impostazioni personalizzabili.

VOLUME

Aumenta o diminuisce il livello del volume in uscita.

BILANCIAMENTO

STEREO/MONO..... Selezionare [STEREO] o [MONO] per l'uscita audio.

STEREO: Canali audio indipendenti per l'instradamento del segnale audio. È possibile regolare il bilanciamento del suono tra gli altoparlanti interni sinistro e destro del monitor.
Premere il pulsante ◀ o ▶ per spostare il segnale audio verso sinistra o verso destra.

MONO: I segnali audio vengono instradati attraverso un singolo canale audio. Non è possibile regolare il bilanciamento e l'indicatore non sarà disponibile.

SURROUND..... Produce artificialmente un suono surround.

EQUALIZZATORE

ALTI Accentua o riduce la gamma delle alte frequenze dei segnali audio.

Premere il pulsante ◀ o ▶ per aumentare o diminuire [ALTI].

BASSI Accentua o riduce la gamma delle basse frequenze dei segnali audio.

Premere il pulsante ◀ o ▶ per aumentare o diminuire [BASSI].

AVANZATE

USCITA LINEA

Selezionando [VARIABILE] si attiva il controllo del volume del segnale audio sul terminale di uscita audio con il pulsante VOLUME sul telecomando o i tasti ◀/▶ sul monitor.

INGRESSO AUDIO

Seleziona la sorgente audio per l'ingresso corrente*3.

Seleziona la sorgente di ingresso audio: [DisplayPort], [USB-C], [HDMI1], [HDMI2], [COMPUTE MODULE*1] e [OPTION*2].

CONSIGLIO: Questa funzione è disattivata quando è attiva la modalità [MULTI IMMAG.].

ALTOPARLANTE INTERNO

Attiva o disattiva l'altoparlante interno.

RESET

Ripristina tutte le impostazioni del menu AUDIO sulle impostazioni di fabbrica ad eccezione di [MODALITÀ AUDIO].

*1: Questa funzione è disponibile solo se sono installati la scheda di interfaccia Raspberry Pi Compute Module e Raspberry Pi Compute Module opzionali. Vedere [pagina 91](#).

*2: Questa funzione dipende dalla scheda opzionale in uso. Questa funzione è disponibile solo se è installata una scheda opzionale.

*3: Se l'ingresso corrente è HDMI2, la sorgente di ingresso audio non può essere impostata su COMPUTE MODULE o OPTION.
Se l'ingresso corrente è COMPUTE MODULE, la sorgente di ingresso audio non può essere impostata su HDMI2 o OPTION.
Se l'ingresso corrente è OPTION, la sorgente di ingresso audio non può essere impostata su HDMI2 o COMPUTE MODULE.

■PROGRAMMA

SETTAGGI PROGRM

Crea un programma di lavoro per il monitor (vedere [pagina 53](#)).

Premere i pulsanti ▲, ▼, ◀, ▶ per spostarsi tra le impostazioni del programma e modificarle. Premere il pulsante SET sul telecomando o i pulsanti di modifica dell'ingresso sul monitor per selezionare le impostazioni.

SETTAGGI

Evidenziare il numero e premere il pulsante SET per attivare il programma. Quando il programma è attivato, la casella accanto al numero è selezionata. È possibile creare e attivare fino a 14 programmi. Premere il pulsante ◀ o ▶ per scorrere i numeri dei programmi.

POTENZA

Imposta lo stato di alimentazione del monitor per il programma. Selezionare [ON] se si desidera che il programma accenda il monitor all'ora specificata. Selezionare [OFF] se si desidera che il programma spenga il monitor all'ora specificata.

ORA

Imposta l'ora di inizio per il programma.

CONSIGLIO: Compilare entrambi i campi per l'impostazione ORA. Se uno dei campi mostra [--], il programma non verrà eseguito.

INPUT

Selezionare l'ingresso video da utilizzare per il programma. Per mantenere l'ingresso attivo all'avvio del programma, assicurarsi che l'impostazione sia [--].

Se si seleziona un ingresso specifico, impostare [ON] per [POTENZA].

DATA

Selezionare [ANNO], [MESE], [GIORNO] se il programma verrà eseguito solo in un giorno o se si tratta di un programma irregolare.

OGNI SETT.

Selezionare questa opzione per far sì che il programma si ripeta ogni settimana.

TEMPO SPEGN. AUT.

Spegne il monitor dopo il periodo di tempo indicato accanto all'indicatore. Premere il pulsante ◀ o ▶ sul telecomando per regolare il timer da 1 a 24 ore.

CONSIGLIO: I programmi non vengono eseguiti quando [TEMPO SPEGN. AUT.] è impostato su [ON].

RESET

Ripristina tutte le impostazioni PROGRAMMA sui valori di fabbrica, ad eccezione di [TEMPO SPEGN. AUTO].

■ALLOGGIAMENTO

OPTION*2

Configurare le impostazioni per una scheda opzionale connessa. Per i dettagli sulle impostazioni, fare riferimento alla guida del Calcolare modulo (vedere [pagina 42](#)).

CONTR ALIMENTAZIONE

PULSANTE ALIMENTAZ..... Fornisce la stessa funzione del pulsante di accensione presente sulla scheda opzionale installata.

SPEGNIMENTO FORZATO Premere SET per forzare l'arresto della scheda opzionale installata.

CONSIGLIO: Utilizzare questa funzione solo quando il sistema operativo non può essere arrestato manualmente.

RESET Premere SET per forzare l'arresto e il riavvio della scheda opzionale installata quando non risponde all'arresto tramite la funzione [PULSANTE ALIMENTAZ] o [SPEGNIMENTO FORZATO].

CONSIGLIO:

- Questa funzione potrebbe danneggiare i file di dati sulla scheda opzionale o i file di dati su un dispositivo di archiviazione collegato a una scheda opzionale installata.
- Utilizzare questa funzione solo quando non è possibile eseguire le funzioni [PULSANTE ALIMENTAZ] e [SPEGNIMENTO FORZATO].

Connection Status*3..... Mostra lo stato della connessione di una scheda opzionale. Se lo stato è non "Connesso", il dispositivo non è installato.

Power Status*3..... Mostra lo stato operativo della scheda opzionale installata.

Module*3 Mostra informazioni sulla scheda opzionale installata, incluso il modulo Smart Display.

Opzioni del menu

IMPOST ALIMENTAZIONE

SPEGNIMENTO AUTO*4 La scheda opzionale installata si spegne quando il monitor passa in modalità standby.

CALCOLARE MODULO*1

Configurare le impostazioni per una scheda di interfaccia Raspberry Pi Compute Module e Raspberry Pi Compute Module.

CONTR ALIMENTAZIONE

PULSANTE ALIMENTAZ..... Fornisce la stessa funzione del pulsante di accensione sul Compute Module installato.

RESET..... Premere SET per forzare l'arresto e il riavvio del Compute Module quando non risponde all'arresto tramite la funzione [PULSANTE ALIMENTAZ].

CONSIGLIO: Questa funzione potrebbe danneggiare i file di dati sul Compute Module e i file di dati su un dispositivo di archiviazione collegato alla scheda di interfaccia del Compute Module.

Connection Status*3..... Mostra lo stato di connessione di un Compute Module. Se lo stato è non "Connesso", il dispositivo non è installato.

Power Status*3..... Mostra lo stato operativo del Compute Module.

Modulo*3 Mostra informazioni sulla scheda di interfaccia del Compute Module.

IMPOST ALIMENTAZIONE

SPEGNIMENTO AUTO*4 Il Compute Module installato si spegne quando il monitor passa in modalità standby.

IMPOSTAZIONE AVANZATA

SEGNALE SPEGNIMENTO Attiva o disattiva l'uso del GPIO 23 per segnalare che l'alimentazione del Compute Module verrà interrotta.

SEGNALE IR..... Attiva o disattiva l'inoltro dei segnali del telecomando.

CONTROLLO MONITOR Attiva o disattiva la connessione seriale interna tra il monitor e il Compute Module.

WDT Attiva o disattiva la funzione Watchdog Timer integrata nel monitor per il Compute Module. Se attivata, il monitor si aspetta di ricevere un comando di reset periodico dal Compute Module tramite l'UART interno. Se il comando non viene ricevuto per tre periodi di timeout consecutivi, il monitor riavvierà il Compute Module.

ORA AVVIO: Imposta il ritardo entro il quale il monitor deve iniziare a ricevere i comandi di reset WDT dopo l'accensione del Compute Module.

ORA PERIODO: Imposta il tempo massimo entro il quale il monitor deve ricevere comandi di reset WDT dal Compute Module.

ALIMENTAZ ALLOGGIAM

Consente al monitor di alimentare uno slot della scheda opzionale durante la modalità di risparmio energetico o di standby.

CONSIGLIO: Per attivare la funzione di gestione dell'alimentazione in assenza di segnale di ingresso da un dispositivo collegato alla scheda opzionale, impostare [OPZ ALIMENT] su [AUTO] o su [ON].

AUTO..... L'alimentazione allo slot della scheda opzionale viene fornita costantemente, anche durante lo stato di risparmio energetico e di standby.

L'alimentazione allo slot della scheda opzionale si interrompe durante lo stato di risparmio energetico e di standby, quando non è installato alcun dispositivo.

ON L'alimentazione allo slot della scheda opzionale viene fornita costantemente, anche durante lo stato di risparmio energetico e di standby.

OFF L'alimentazione allo slot della scheda opzionale si interrompe durante lo stato di risparmio energetico e di standby.

RESET

Ripristina tutte le impostazioni SLOT sui valori di fabbrica, ad eccezione di [IMPOSTAZIONE AVANZATA] e [ALIMENTAZ ALLOGGIAM].

*1: Questo ingresso è disponibile se sono installate la scheda di interfaccia Raspberry Pi Compute Module e Raspberry Pi Compute Module opzionali. Vedere [pagina 91](#).

*2: Questa funzione dipende dalla scheda opzionale in uso. Questa funzione è disponibile solo se è installata una scheda opzionale.

*3: Alcune schede opzionali potrebbero non visualizzarlo correttamente.

*4: Se la scheda opzionale è un computer, controllare le impostazioni sul lato computer.

■RETE**INFORMAZIONI DI RETE**

Configura le impostazioni di rete del monitor in modo automatico o manuale.

IMPOST IP

AUTO..... L'indirizzo IP e le altre impostazioni di rete vengono ottenuti automaticamente dal server DHCP.

MANUALE..... Le impostazioni di rete devono essere inserite manualmente. Per queste informazioni, contattare l'amministratore di rete.

CONSIGLIO: Consultare l'amministratore di rete per l'indirizzo IP quando è selezionato [MANUALE] per [IMPOST IP].

INDIRIZZO IP

Impostare l'indirizzo IP per il monitor connesso alla rete quando è selezionato [MANUALE] per [IMPOSTAZIONE IP].

SUBNET MASK

Impostare i dati della subnet mask per il monitor connesso alla rete quando è selezionato [MANUALE] per [IMPOSTAZIONE IP].

GATEWAY PREDEFINITO

Impostare il gateway predefinito per il monitor connesso alla rete quando è selezionato [MANUALE] per [IMPOSTAZIONE IP].

CONSIGLIO: Immettere [0.0.0.0] per eliminare l'impostazione.

DNS

Impostare gli indirizzi IP dei server DHCP.

AUTO..... Il server DNS connesso al monitor assegnerà automaticamente il relativo indirizzo IP.

MANUALE Inserire manualmente l'indirizzo IP del server DNS connesso al monitor.

CONSIGLIO: Consultare l'amministratore di rete per l'indirizzo IP quando è selezionato [MANUALE] per [DNS].

DNS PRIMARIO

Immettere le impostazioni del server DNS primario della rete connessa al monitor.

CONSIGLIO: Immettere [0.0.0.0] per eliminare l'impostazione.

DNS SECONDARIO

Immettere le impostazioni del server DNS secondario della rete connessa al monitor.

CONSIGLIO: Immettere [0.0.0.0] per eliminare l'impostazione.

INDIRIZZO MAC

Mostra l'[INDIRIZZO MAC] del monitor.

ESEGUI

Esegue le impostazioni delle informazioni di rete.

INTERFACCIA DI RETE

Attiva o disattiva la funzione di rete per il controllo remoto del monitor.

INTERFACCIA

Quando [DISPLAY] è disattivato, queste funzioni non sono disponibili: Controllo esterno, posta, funzioni di collegamento a margherita, SERVIZI DI RETE, NAVISET SECURE, IEEE802.1X, AGGIORNAMENTO FIRMWARE (RETE).

Disattivando l'impostazione [COMPUTE MODULE] si disattiva la possibilità di controllare le connessioni di rete e i monitor tramite [COMPUTE MODULE]. Premere SET per attivare le impostazioni.

CONSIGLIO: Se si disattiva [DISPLAY], il controllo del monitor in una configurazione a margherita non è disponibile. Prima di disattivarla, tenere presente l'impatto sulle installazioni multi-monitor.

SERVIZI DI RETE

Attiva o disattiva la porta di rete dell'elemento selezionato. Disattivandola, la porta viene chiusa e ciascun servizio viene disattivato.

Quando si esegue un aggiornamento del firmware tramite la rete, attivare tutte le impostazioni.

Opzioni del menu

NAVISET SECURE

Fornisce una connessione protetta peer-to-peer crittografata per la gestione e il controllo in remoto del monitor tramite LAN o Internet.

CONSIGLIO: Questo menu include l'indirizzo IP, il nome del modello e il numero di serie del monitor.

AVVIA L'ACCOPIAMENTO

Apri il monitor per l'accoppiamento. Il monitor rimane aperto per l'accoppiamento per 72 ore. Se l'accoppiamento non viene eseguito correttamente entro questo intervallo di tempo, la modalità di accoppiamento si chiuderà automaticamente.

MODALITÀ DI ACCOPPIAMENTO Imposta il tipo di connessione da utilizzare con il monitor.

LOCALE: Esegue l'accoppiamento a un'applicazione in esecuzione sulla stessa rete del monitor. Non è richiesta alcuna connessione Internet.

REMOTO: Esegue l'accoppiamento a un'applicazione in esecuzione su una rete diversa da quella del monitor tramite Internet. È necessaria una connessione Internet.

CODICE DI ACCOPPIAMENTO Se attivata, richiede un codice quando si accoppia il monitor a un'applicazione. Quando [MODALITÀ DI ACCOPPIAMENTO] è impostata su [LOCALE], questa funzione è opzionale e può essere disattivata. Consente una connessione rapida e meno sicura al monitor mentre è aperto per l'accoppiamento locale.

CONSIGLIO: Un codice è sempre richiesto quando [MODALITÀ DI ACCOPPIAMENTO] è impostata su [REMOTO].

AZZERA I DATI DI ACCOPPIAMENTO

Elimina i dati di accoppiamento ottenuti.

NAVISET SECURE DA REMOTO

Fornisce un accesso in remoto sicuro al monitor per la gestione tramite Internet. Quando disabilitata, è disponibile solo l'accesso in locale sicuro tramite LAN.

Verrà richiesto di accettare un contratto di utilizzo quando si abilita questa funzione. Le informazioni di identificazione del dispositivo specificate in questo menu vengono inviate a un server di registrazione remota sicuro, necessario per l'accesso in remoto.

CONSIGLIO:

- Questa impostazione richiede una connessione Internet attiva.
- "STATO" indica lo stato della connessione del monitor al server cloud basato su Internet dopo aver attivato [NAVISET SECURE DA REMOTO] e accettato il relativo contratto di utilizzo. Questo stato non si applica alla comunicazione tramite connessione LAN.

PING

Confermare la corretta connessione con la rete comunicando con un indirizzo IP preimpostato.

INDIRIZZO IP

Imposta un [INDIRIZZO IP] per l'invio di [PING].

ESEGUI

Controlla che una risposta possa essere inviata al monitor o meno dall'[INDIRIZZO IP] inviando [PING].

NOME HOST

Imposta un nome host.

IEEE802.1X

Abilitare IEEE802.1X selezionando la casella di controllo. Utilizzando l'autenticazione IEEE802.1X, è possibile consentire ai dispositivi autorizzati di utilizzare la rete. È possibile impedire a dispositivi non autorizzati di utilizzare la rete tramite terze parti. Le impostazioni IEEE802.1X sono disponibili nel server HTTP (vedere [pagina 78](#)).

RESET

Ripristina tutte le impostazioni di RETE sui valori di fabbrica, ad eccezione di [NAVISET SECURE] e delle funzioni relative alla rete in [SERVIZI DI RETE].

■PROTEGGI

IMP RISPARMIO ENERG

RISPARMIO ENERGIA

Attiva o disattiva l'entrata del monitor in modalità di risparmio energetico. Quando viene selezionato [ATTIVA], il monitor entra in modalità di risparmio energetico dopo che è trascorso un periodo di tempo senza che venga rilevato alcun segnale di ingresso o che si sia verificata una perdita di segnale. Quando il monitor è in modalità di risparmio energetico, il LED di alimentazione cambia colore. Fare riferimento alla tabella dei LED di alimentazione (vedere [pagina 87](#)). Quando viene selezionato [DISATTIVA], il monitor non entra in modalità di risparmio energetico.

Fare riferimento alle specifiche del monitor (vedere "Specifiche del prodotto" a [pagina 89](#)) per informazioni sul consumo energetico.

- CONSIGLIO:**
- Quando il monitor è collegato a un computer, la scheda video del computer potrebbe non interrompere l'invio di dati digitali anche se sullo schermo non è presente alcuna immagine. Se ciò si verifica, il monitor non passa allo stato di standby.
 - Se [AUTO OFF] o [PROPRIA] è selezionato in [RILEV UMANA]*1, la funzione di risparmio energetico non funziona.

*1: La funzione è disponibile solo quando si collega l'unità sensore opzionale.

IMPOST ORA Imposta il tempo di attesa del segnale di ingresso da parte del monitor prima di entrare in modalità di risparmio energetico.

MESSAGGIO RISP ENER

Mostra un messaggio quando il monitor sta entrando in modalità di risparmio energetico.

AVVIO RAPIDO

Quando è selezionato [ATTIVA], il monitor tornerà rapidamente allo stato [ON] quando viene rilevato un segnale. L'abilitazione di questa opzione aumenta il consumo di energia in standby.

GESTIONE TERMICA

CONTROLLO VENTILATORE

Imposta il funzionamento della ventola.

AUTO Per proteggere i componenti interni, la ventola si accende quando la temperatura interna del monitor supera i parametri di esercizio. La ventola si spegne automaticamente quando la temperatura interna del monitor rientra nelle specifiche di esercizio normale.

ON La ventola del monitor è sempre accesa.

- CONSIGLIO:** La ventola non può essere controllata manualmente. È sempre accesa quando è selezionato [ON] nel menu OSD o quando è selezionato [AUTO] e la temperatura interna del monitor supera le temperature di esercizio specificate.

VEL VENTILA

Regolare tra [BASSA] e [ALTA].

DISPLAY

STATO VENTOLA

Mostra lo stato della ventola interna del monitor.

TEMPERATURA INTERNA Mostra lo stato della temperatura interna del monitor.

ALLOGGIAMENTO

Mostra lo stato della temperatura interna dell'alloggiamento della scheda opzionale.

STATO VENTOLA

Mostra lo stato della ventola per l'alloggiamento della scheda opzionale.

TEMPERATURA INTERNA Mostra lo stato della temperatura interna dell'alloggiamento della scheda opzionale.

REQ VENTOLA SISTEMA

Mostra l'operazione richiesta dall'alloggiamento della scheda opzionale.

OPTION

CALCOLARE MODULO

Opzioni del menu

SALVA SCHERMO

Riduce il rischio di persistenza dell'immagine.

GAMMA

Se si seleziona [ON], si passa alla gamma, che ha meno probabilità di causare persistenza dell'immagine e riduce il rischio di persistenza dell'immagine.

CONSIGLIO: Questa funzione è disponibile quando [SPECTRAVIEW ENGINE] è [OFF] e [GAMMA] in [MOD. IMMAGINE] è impostato eccetto [PROGRAMMABILE1,2,3].

MOVIMENTO

Sposta leggermente l'immagine in quattro direzioni (su, giù, destra, sinistra) all'intervallo preimpostato.

INTERVALLO Utilizzare il pulsante ◀ o ▶ sul telecomando per impostare l'ora sull'indicatore [INTERVALLO].

PORTATA..... Impostare la quantità di movimento dell'immagine. Più alto è il numero, maggiore sarà l'effetto di riduzione della persistenza dell'immagine. I lati dell'immagine vengono temporaneamente tagliati mentre l'immagine viene spostata sullo schermo, quando viene spostata fuori dallo schermo e poi di nuovo nello schermo.

ACCENSIONE RITARDATA

Ritarda l'accensione del monitor per il periodo di tempo impostato quando si preme il pulsante di ALIMENTAZIONE.

RITARDO

Il ritardo può essere impostato tra 0 e 50 secondi.

COLLEGA A ID

Collega il [RITARDO] all'ID del monitor. In questo modo si evitano sovratensioni che potrebbero verificarsi se tutti i monitor di un'installazione multi-monitor si accendessero contemporaneamente. Quanto più alto è il numero ID del monitor, tanto più lungo è il ritardo prima che il monitor si accenda.

Ad esempio, se l'ID del monitor è 20 e il [RITARDO] è 5 secondi, il tempo che trascorre tra la pressione del pulsante di ALIMENTAZIONE e l'effettiva accensione dell'alimentazione è di 95 secondi.

Ciò consente ai 19 monitor dell'installazione multi-monitor di accendersi con intervalli di 5 secondi tra ogni accensione.

CONSIGLIO: Se [RITARDO] è impostato su 0 secondi, non ci sarà alcun ritardo esteso per [COLLEGA A ID]. Per ritardare l'accensione, il tempo di ritardo deve essere pari o superiore a 1 secondo.

IMPOSTAZ SICUREZZA

Imposta la funzione di sicurezza del monitor.

PASSWORD

Immettere la password corrente per modificare le impostazioni in questo menu. La password predefinita è 0000.

MODALITÀ SICUREZZA

Seleziona quando è richiesta una password di sicurezza per utilizzare il monitor.

BLOCCO AVVIO.....La password è richiesta all'accensione del monitor.

BLOCCO CONTROLLO.....La password è richiesta quando si premono i pulsanti e il tasto sul monitor o i pulsanti sul telecomando.

MODIFICA PASSWORD

Cambia la password.

La password preimpostata in fabbrica è [0000].

PASSWORD ATTUALE..... Immettere la password corrente.

NUOVA PASSWORD..... Immettere una nuova password.

CONFERMA PASSWORD ..Immettere nuovamente la nuova password per confermare la modifica.

IMPOST BLOCCO

Impedisce il controllo del monitor tramite il telecomando, i pulsanti sul monitor e il tasto sul monitor o entrambi. Fare riferimento a "Blocco dei controlli dei pulsanti" (pagina 60 e pagina 61).

RESET

Ripristina tutte le impostazioni di SICUREZZA sui valori di fabbrica, ad eccezione di [ACCENSIONE RITARDATA] e [IMPOSTAZ SICUREZZA].

■ SISTEMA

INFORMAZIONI MONITOR

Mostra il nome del modello, il numero di serie e la revisione del firmware del monitor.

MODELLO

SERIE

RISPARMIO DI CO2

Mostra le informazioni stimate sul risparmio di Co2. Il fattore dell'impronta di carbonio nel calcolo del risparmio di Co2 si basa sullo standard OCSE (edizione 2008).

USO DI CO2

Mostra le informazioni sull'utilizzo stimato di CO2 in kg-CO2. Questa è la stima aritmetica, non il valore di misurazione effettivo. Questa stima non è basata su alcuna opzione.

FIRMWARE

Mostra la revisione corrente del firmware del monitor.

INDIRIZZO MAC

Mostra l'[INDIRIZZO MAC] del monitor.

DATA & ORA

FUSO ORARIO

Impostare la differenza oraria tra la regione in cui viene utilizzato il monitor e l'UTC (Universal Time Coordinated).

CONSIGLIO: Il menu del server HTTP contiene informazioni regionali UTC aggiuntive in modo che l'impostazione FUSO ORARIO possa essere facilmente modificata (vedere [pagina 71](#)).

INTERNET TIME SERVER

Imposta automaticamente data e ora eseguendo la sincronizzazione con il server NTP sulla rete.

Selezionare [ON] quindi immettere l'indirizzo IP o il nome host nel server NTP. Selezionare [AGGIORNA].

ANNO

Imposta l'anno corrente. Premere il pulsante ◀ o ▶ sul telecomando per passare all'anno corrente. Premere [AGGIORNA] per applicare la modifica.

MESE

Imposta il mese corrente. Premere il pulsante ◀ o ▶ sul telecomando per passare al mese corrente. Premere [AGGIORNA] per applicare la modifica.

GIORNO

Imposta il giorno corrente del mese. Premere il pulsante ◀ o ▶ sul telecomando per passare al giorno corrente. Premere [AGGIORNA] per applicare la modifica.

ORA

Imposta l'ora corrente. Evidenziare il campo dell'ora, quindi premere il pulsante ◀ o ▶ sul telecomando per passare all'ora corrente, quindi ripetere l'operazione per il campo dei minuti. Premere [AGGIORNA] per applicare la modifica.

- CONSIGLIO:**
- Se il monitor si trova in una posizione in cui è in vigore l'ora legale, impostare il campo ORA sull'ora corrente quando l'ora legale non è in vigore. Quindi attivare la funzione [ORA LEGALE] per far sì che l'orologio si regoli automaticamente sull'ora corrente.
 - Se [INTERNET TIME SERVER] è impostato su [ON], questa funzione è disabilitata.

DATA E ORA CORRENTE

Mostra la data e l'ora correnti. Questi dati non riflettono le modifiche apportate alle impostazioni di data e ora finché non si preme SET sul telecomando.

AGGIORNA

Imposta la data e l'ora. Quando [INTERNET TIME SERVER] è impostato su [ON], aggiorna l'ora.

Opzioni del menu

ORA LEGALE

Modifica automaticamente l'orologio in tempo reale per adattarlo all'ora legale.

CONSIGLIO: Impostare [DATA & ORA] prima di attivare l'impostazione [ORA LEGALE].

ORA LEGALE

Regola automaticamente l'ora corrente quando è in vigore l'ora legale, in base alle date di inizio e fine selezionate in questo menu.

AVVIO MESE/GIORNO/ORA

Impostare il mese, il giorno e l'ora in cui l'ora legale entra in vigore.

FINE MESE/GIORNO/ORA

Impostare il mese, il giorno e l'ora in cui termina l'ora legale.

ORA LEGALE

Imposta la differenza di orario per la regolazione dell'orologio in tempo reale. Quando inizia l'ora legale, questo è l'intervallo di tempo di regolazione dell'orologio in tempo reale.

COMANDO ESTERNO

Imposta il numero ID del monitor e assegna il monitor ai gruppi.

PORTA

Selezionare una porta che controlla il monitor esternamente [RS-232C] o [USB], quindi premere SET.

Quando è selezionato "USB", il monitor è controllato dal computer collegato alla porta USB Type-C1 (upstream).

ID MONITOR

Imposta il numero ID del monitor tra 1 e 100. Questo numero viene utilizzato anche dal telecomando in modalità ID.

CONSIGLIO: Questa opzione è vivamente consigliata per consentire l'identificazione e il controllo individuale del monitor.

ID GRUPPO

Questa funzione assegna i monitor ai gruppi, il che consente di inviare comandi a tutti i monitor; tuttavia, solo i monitor con l'ID gruppo corrispondente eseguono il comando. Gli ID gruppo consentono di controllare gruppi specifici di monitor utilizzando un singolo comando, garantendo un funzionamento parallelo ad alta velocità. È utile per scenari quali la commutazione rapida degli ingressi video o configurazioni di tile matrix all'interno di un videowall. La funzione [ID GRUPPO] viene utilizzata solo tramite comandi RS-232C dal software o dal sistema di controllo. I monitor possono essere assegnati a uno qualsiasi dei 10 ID gruppo disponibili, etichettati A-J. Fare riferimento al file External_Control.pdf (vedere [pagina 91](#)) per i codici di comando del monitor.

IMP.ID/IP AUTO

Imposta automaticamente tutti gli ID monitor e/o gli indirizzi IP in una catena LAN. Evidenziare [AVVIO] e premere SET sul telecomando per visualizzare il menu [IMP.ID/IP AUTO].

- CONSIGLIO:**
- Tutte le modifiche del menu [IMP.ID/IP AUTO] devono essere effettuate sul monitor principale, che è il primo monitor nella catena LAN. La numerazione automatica conta in successione da 1 a partire dal monitor principale.
 - Non spegnere l'interruttore di alimentazione principale dei monitor o non mettere in standby il monitor mentre è in corso [IMP.ID/IP AUTO] o [RIP.ID/IP AUTO].
 - Non interrompere la catena LAN dei monitor collegando dispositivi di rete tra i monitor.

IMPOST. VOCESeleziona la funzione per la numerazione automatica nella catena LAN. Ogni numero viene assegnato in successione a partire dai numeri base impostati in questo menu.

ID MONITOR: I numeri ID del monitor vengono assegnati automaticamente a tutti i monitor nella catena LAN, a partire dal numero impostato per [NUMERO DI AVVIO]. Questa opzione non modifica gli indirizzi IP correnti.

INDIRIZZO IP: Gli indirizzi IP vengono assegnati automaticamente a tutti i monitor nella catena LAN. I primi tre ottetti vengono impostati utilizzando il formato in [INDIR. BASE], il quarto ottetto inizia dal NUMERO DI AVVIO e aumenta di 1 per ogni monitor successivo nella catena LAN. Questa opzione non modifica gli ID monitor correnti.

ID e IP: Sia l'ID del monitor che l'indirizzo IP vengono assegnati a tutti i monitor nella catena LAN, a partire da [NUMERO DI AVVIO] e [INDIR. BASE].

NUMERO DI AVVIO Imposta il numero iniziale per l'ID del monitor e/o l'indirizzo IP.

Questo è il numero assegnato al monitor principale. La numerazione automatica assegna numeri consecutivi, a partire da questo numero e aumentando di 1, per ciascun monitor nella catena LAN.

Quando si esegue ID AUTO:

- I numeri del monitor possono essere numeri compresi tra 1 e 99. Tuttavia, il monitor principale deve avere un numero iniziale sufficientemente basso da includere tutti i monitor nella catena LAN. La numerazione automatica aumenta di 1 fino a raggiungere 99. Ad esempio, se nella catena LAN sono presenti 20 monitor, il NUMERO DI AVVIO deve essere 80 o inferiore.

Quando si esegue IP AUTO:

- Questo è il quarto ottetto nell'indirizzo IP. Gli ottetti da uno a tre sono impostati in INDIR. BASE. Il NUMERO DI AVVIO viene assegnato automaticamente al monitor principale e aumenta di 1 fino alla fine della catena LAN.
- Se il monitor principale è connesso a una rete, assicurarsi che non vi siano conflitti di indirizzi IP prima di eseguire IP AUTO.

Durante l'esecuzione di IP e ID:

- Il NUMERO DI AVVIO è il numero iniziale sia per l'ID del monitor che per il quarto ottetto dell'indirizzo IP. Per questo motivo, se il monitor principale deve essere connesso a una rete e non è disponibile un blocco di indirizzi IP con un numero sufficientemente basso per avviare l'ID automatico, si consiglia di eseguire ID AUTO e IP AUTO separatamente anziché utilizzare la funzione ID e IP automatico insieme.

INDIR. BASE Imposta il primo ottetto sul terzo ottetto per gli indirizzi IP assegnati durante la numerazione automatica. Se il monitor principale è connesso a una rete, questi campi devono corrispondere ai numeri IP di rete affinché i monitor siano accessibili tramite una LAN, ad esempio 192.168.0 o 10.0.0.

Il quarto ottetto è impostato su [NUMERO DI AVVIO] e aumenta di 1 a partire dal monitor principale.

CONSIGLIO: [INDIR. BASE] è disponibile solo quando [INDIRIZZO IP] o [ID e IP] è selezionato per [IMPOST. VOCE].

AV.IMP. ID/IP Evidenziare SÌ quindi premere SET sul telecomando per attivare la funzione di numerazione automatica, che rileva il numero di monitor collegati alla catena LAN prima di procedere.

MONITOR TROV Mostra il numero di monitor rilevati e connessi nella catena LAN. Se il numero è corretto, evidenziare CONTINUARE quindi premere SET sul telecomando per avviare la numerazione automatica.

Se il numero di monitor non è corretto, assicurarsi che tutti i monitor siano accesi e verificare la connessione del cavo LAN tra i monitor. Quindi evidenziare RIPROVARE e premere SET per riavviare il rilevamento dei monitor.

Una volta completata l'impostazione [IMP.ID/IP AUTO], sullo schermo verrà visualizzato lo stato FINISH!.

CONSIGLIO: Non spegnere l'interruttore di alimentazione principale del monitor o non mettere in standby il monitor mentre è in corso [IMP.ID/IP AUTO].

RIP.ID/IP AUTO

Reimposta tutti gli ID monitor e/o gli indirizzi IP in una catena LAN. Evidenziare AVVIO e premere SET sul telecomando per visualizzare il menu [RIP.ID/IP AUTO].

RIPRIS. VOCE Selezionare la voce da ripristinare per tutti i monitor nella catena LAN.

AV.RIP. ID/IP [ID MONITOR] cambierà tutti gli ID dei monitor in 1 (impostazione predefinita).
[INDIRIZZO IP] ripristinerà l'impostazione precedente di tutti gli indirizzi IP dei monitor.
[ID e IP] ripristinerà sia gli ID dei monitor che gli indirizzi IP.
Evidenziare il campo [CONFERMARE CON (SET) PER ESEGUIRE] e premere SET.

MONITOR TROV

Mostra il numero di monitor rilevati.

TRAS. COMANDO

Quando è selezionato [ON], i comandi inviati al monitor principale vengono trasferiti agli altri monitor nella catena LAN.

LINGUA

Selezionare la lingua utilizzata nel menu OSD.

OSD

POSIZIONE OSD

Determina la posizione sullo schermo in cui appare il menu OSD.

Opzioni del menu

INFORMAZIONI OSD

Seleziona se mostrare o meno automaticamente le informazioni sul monitor quando si accende, cambia input o cambia il segnale di input corrente.

Le informazioni includono l'input corrente, la sorgente audio, le proporzioni, la risoluzione e la frequenza di aggiornamento. Vengono visualizzati anche l'ID e l'indirizzo IP del monitor, a meno che la loro impostazione non sia OFF.

Si noti che le informazioni OSD vengono visualizzate anche quando si preme il pulsante DISPLAY sul telecomando. La funzione del telecomando non può essere disattivata.

INFO. COMUNICAZIONI

Seleziona se visualizzare o meno [ID MONITOR] e [INDIRIZZO IP] quando [INFORMAZIONI OSD] è [ON] o quando si preme il pulsante DISPLAY sul telecomando.

Le informazioni vengono selezionate in [COMANDO ESTERNO] o [INFORMAZIONI DI RETE] in [RETE].

TRASPARENZA OSD

Rende il menu OSD parzialmente trasparente.

ROTAZIONE OSD

Cambia l'orientamento del menu OSD tra orizzontale e verticale.

ORIZZONTALE..... Mostra il menu OSD in orientamento orizzontale.

VERTICALE..... Mostra il menu OSD in orientamento verticale.

GUIDA CHIAVE

Mostra la Guida chiave dei pulsanti del monitor quando si apre il menu OSD.

La guida chiave è allineata ai pulsanti e al tasto del monitor e non si sposta se cambia la POSIZIONE OSD. Si tratta di una guida visiva che indica la posizione dei pulsanti, in modo che le funzioni possano essere facilmente regolate quando non si utilizza un telecomando.

IMPOSTAZIONE CLONE

Consente l'esportazione e l'importazione di alcune impostazioni del menu OSD tra monitor.

IMPOSTAZIONE CLONE

Seleziona l'opzione per importare o esportare le impostazioni del menu OSD.

SCRVI USB Esporta le impostazioni del monitor in un dispositivo di memoria USB collegato.

LGGI USB..... Importa le impostazioni del monitor da un dispositivo di memoria USB collegato.

LAN..... Esporta le impostazioni del monitor in un altro monitor tramite un cavo LAN.

CONSIGLIO: Quando si importano le impostazioni tramite un'unità flash USB:

- Formattare l'unità flash USB per FAT32.
- Collegare l'unità flash USB alla porta di servizio USB (vedere [pagina 18](#)).

INPUT DESTINAZIONE

Seleziona per importare impostazioni per ingressi [TUTTO] o solo per ingressi [ATTUALE].

Selezionare singolarmente le impostazioni di ogni funzione del menu OSD da importare. Le impostazioni sono importate dal dispositivo [IMPOSTAZIONE CLONE] selezionato.

Le voci delle opzioni sono INPUT, IMMAGINE, AUDIO, PROGRAMMA, ALLOGGIAMENTO, RETE, PROTEGGI, SISTEMA, HTTP.

- CONSIGLIO:**
- Queste opzioni sono disattivate se per [IMPOSTAZIONE CLONE] è [SCRVI USB].
 - L'opzione [HTTP] copia le impostazioni dell'interfaccia Web del monitor. Solo le impostazioni che sono specifiche del monitor vengono esportate e importate durante questo processo.

AVVIO COPIA

Evidenziare [CONFERMARE CON (SET) PER ESEGUIRE] e premere SET per avviare l'importazione o l'esportazione delle impostazioni del menu OSD.

Questo campo è attivato quando:

- [IMPOSTAZIONE CLONE] è impostato su [SCRVI USB].
Premendo SET verrà avviata l'esportazione delle impostazioni del menu OSD in un'unità flash USB collegata.
- [IMPOSTAZIONE CLONE] è impostato su [LGGI USB], o [LAN] e almeno un'opzione del menu OSD in [INPUT DESTINAZIONE] è selezionata.
Premendo SET verrà avviata l'importazione delle impostazioni del menu OSD selezionate nell'[INPUT DESTINAZIONE] selezionato.

CONSIGLIO: Una volta avviato questo processo non può essere annullato.

SPIA ACCENSIONE

Accende o spegne il LED di alimentazione a indicare se il monitor è acceso e in modalità attiva. Il LED di alimentazione del monitor non si accende quando questa impostazione è [OFF].

IMPOSTAZIONE MUTO

Consente di disattivare l'uscita audio e video del monitor.

AUDIO: Disattiva l'uscita audio quando viene premuto il pulsante MUTO del telecomando.

VIDEO: Disattiva l'uscita video quando viene premuto il pulsante MUTO del telecomando.

AUDIO E VIDEO: Disattiva l'uscita audio e video quando viene premuto il pulsante MUTO del telecomando.

CONSIGLIO: L'impostazione MUTO viene rilasciata nei seguenti casi:

- Modificare l'[INPUT].
- Spegnerne/accendere il monitor tramite l'interruttore principale.
- Spegnerne/accendere il monitor con il pulsante POWER sul telecomando o sul monitor.
- Uscire da risparmio energetico.
- Modificare l'impostazione [IMPOSTAZIONE MUTO].
- Modificare l'impostazione [MODALITÀ AUDIO].
- Il volume viene regolato con il telecomando o il tasto dell'unità principale.
- Il segnale video (risoluzione/frequenza scansione) viene modificato.

USB

SORGENTE PC

Selezionare il dispositivo che si desidera utilizzare per controllare il monitor e un dispositivo collegato alla porta USB Type-C1 (upstream).

AUTO.....Seleziona automaticamente il tipo di SORGENTE PC.

PC ESTERNOSelezionare questa opzione per utilizzare un PC quando è connesso alla porta USB Type-C1 (upstream).

OPTION.....Selezionare questa opzione per utilizzare una scheda opzionale. Se non è installata una scheda opzionale, OPTION non sarà disponibile come selezione.

CALCOLARE MODULOSelezionare questa opzione quando sono installati Raspberry Pi Compute Module e una scheda di interfaccia. Se non è installato Raspberry Pi Compute Module, CALCOLARE MODULO non sarà disponibile come selezione.

- CONSIGLIO:**
- Le opzioni disponibili dipendono dal fatto che nel monitor siano installate sorgenti PC interne o che un dispositivo sia collegato all'alloggiamento della scheda opzionale.
 - L'hub USB upstream interno passa a un dispositivo collegato alla porta USB Type-C1 (upstream) quando è impostato [PC ESTERNO].

ALIMENTAZIONE USB

Fornisce energia alla porta di servizio. Selezionare [ON] per fornire alimentazione in stato di standby.

CONSIGLIO: Il consumo di energia di dispositivi collegati a questa porta dipende dai dispositivi USB.

IMPOSTAZIONE USB-C

Imposta la velocità di trasferimento per la porta USB Type-C1 (upstream).

USB2.0 La velocità di trasferimento massima è equivalente a USB 2.0.

USB3.2 La velocità di trasferimento massima è equivalente a USB 3.2.

- CONSIGLIO:**
- Per evitare la perdita di dati, prima di modificare l'impostazione, assicurarsi che nessuna unità flash USB sia utilizzata dal sistema operativo.
 - Se è selezionato [USB3.2], [MST] in [VERSIONE DisplayPort] non è disponibile.
 - Quando è impostato [USB3.2], solo [1.2] è disponibile in [VERSIONE DisplayPort].

UPDATE FIRMWARE (USB)

Aggiorna il firmware dopo aver collegato un'unità flash USB (formattata FAT32) contenente un file immagine FIRMWARE (file PAC) alla porta di servizio sul monitor (vedere [pagina 18](#)).

UPDATE FIRMWARE (NETWORK)

Offre la possibilità di verificare la presenza di nuove revisioni e, se presenti, aggiornare il firmware tramite la rete.

NOTA: Durante l'aggiornamento del firmware, non scollegare il monitor dalla rete né spegnerlo. Se l'aggiornamento del firmware non riesce, provare a eseguirlo nuovamente.

Opzioni del menu

METODO DI AGGIORNAMENTO

Imposta il metodo di aggiornamento del firmware di rete da utilizzare.

AUTO..... Impostare questa opzione per l'aggiornamento al firmware più recente tramite Internet all'ora specificata.
Se viene rilevato firmware più recente, viene eseguito un aggiornamento del firmware.

MANUAL..... Impostare questa opzione per verificare se il firmware più recente è disponibile tramite Internet all'ora specificata.
Se viene rilevato firmware più recente, "AGGIORNAMENTO MANUALE" indicherà che è disponibile un aggiornamento del firmware.
Non verrà eseguito alcun aggiornamento del firmware.

OFF Non viene eseguito l'aggiornamento al firmware più recente tramite Internet.

PROGRAMMA DI AGGIORNAMENTO

Se si imposta "AUTO" o "MANUAL" in "METODO DI AGGIORNAMENTO", verificare se è disponibile il firmware più recente all'ora impostata.

AGGIORNAMENTO MANUALE

Cercare il firmware più recente su Internet.

Se viene trovato firmware più recente, è possibile eseguire l'aggiornamento.

CONSIGLIO: Questa funzione non è disponibile se "METODO DI AGGIORNAMENTO" è impostato su "MANUAL".

ULTIMO AGGIORNAMENTO

Mostra la data e la revisione dell'ultimo aggiornamento del firmware tramite Internet.

RESET

Ripristina tutte le informazioni di SISTEMA sui valori di fabbrica, ad eccezione di [LINGUA], [ROTAZIONE OSD], [GUIDA CHIAVE], [DATA & ORA] e [ORA LEGALE].

CONFIG. DI FABBRICA

Viene ripristinato lo stato di fabbrica per tutti i componenti, eccetto per:

- [IMPOSTAZIONE AVANZATA] in [ALLOGGIAMENTO] → [CALCOLARE MODULO].
- [PASSWORD] in [PROTEGGI] → [IMPOSTAZ SICUREZZA].
- [DATA & ORA] e [ORA LEGALE] in SISTEMA.

CONSIGLIO: Verranno reimpostate tutte le voci in tutti i monitor collegati a margherita. Fare attenzione ad evitare di reimpostare tutte le voci inavvertitamente.

Operazione avanzata

La funzione di programmazione consente al monitor di passare automaticamente tra lo stato di alimentazione e lo stato di standby in momenti diversi.

Per creare il programma:

1. Accedere al menu [PROGRAMMA].

- ① Premere il pulsante MENU sul telecomando.
- ② Evidenziare [SETTAGGI PROGRM] in [PROGRAMMA] utilizzando i pulsanti ▲ e ▼.
- ③ Premere il pulsante SET o il pulsante ► per accedere al menu Impostazioni.
- ④ Evidenziare il numero di programma desiderato e premere il pulsante SET.
- ⑤ La casella accanto al numero verrà selezionata. Ora è possibile creare il programma.



2. Impostare un programma di accensione/spegnimento.

- ① Utilizzare il pulsante ▼ per evidenziare [POTENZA]. Utilizzare i pulsanti ◀ e ▶ per impostare [ON].
Per impostare un programma di spegnimento, impostare [OFF].
- ② Utilizzare il pulsante ▼ per evidenziare [ORA]. Utilizzare i pulsanti ◀ e ▶ per impostare l'ora.
- ③ Utilizzare i pulsanti ▲ e ▼ per evidenziare [INPUT]. Utilizzare i pulsanti ◀ e ▶ per scegliere la sorgente di ingresso.
- ④ Utilizzare il pulsante ▼ per selezionare [DATA] oppure [OGNI SETT.]. Premere il pulsante SET su un menu adatto al programma.
 - Se il programma deve essere eseguito in un giorno specifico, selezionare [DATA] e premere il pulsante SET.
 - Se si desidera un programma settimanale, selezionare [OGNI SETT.] utilizzando i pulsanti ▲ e ▼ e premere il pulsante SET per selezionare. Quindi, selezionare il giorno specifico e premere il pulsante SET.
- ⑤ Dopo aver creato un programma, è possibile impostare i restanti programmi. Premere il pulsante MENU per uscire dal menu OSD oppure premere il pulsante EXIT per tornare al menu precedente.

- CONSIGLIO:**
- È necessario impostare [DATA & ORA] prima di aggiungere i programmi.
 - I programmi configurati vengono salvati quando si chiude la finestra [SETTAGGI PROGRM].
 - Se più programmi sono impostati per iniziare contemporaneamente, la priorità verrà data al programma in conflitto con il numero più alto.
 - I programmi non verranno eseguiti quando [TEMPO SPEGN. AUTO] è impostato su [ON].
 - Se l'input non è più valido, il testo viene visualizzato in rosso.
Ad esempio, se le seguenti impostazioni vengono modificate dopo che l'input è stato impostato per il programma, il testo diventa rosso e la modifica dell'input non avviene:
- [CAMBIO INPUT AUTO] è impostato su [RILEVAZIONE PERSONAL.] ma l'input selezionato nel programma non è selezionato in [RILEVAZIONE PERSONAL.].
 - I programmi non vengono eseguiti fino a quando il menu [SETTAGGI PROGRM] è aperto.

Impostare data e ora sul monitor:

FUSO ORARIO: Impostare la differenza oraria tra la regione in cui viene utilizzato il monitor e l'UTC (Universal Time Coordinated).

- Valore iniziale: +00:00.
- Quando si utilizza il monitor in Giappone, impostare l'ora su [+09:00].

INTERNET TIME SERVER: Imposta automaticamente data e ora eseguendo la sincronizzazione con il server NTP sulla rete.

Quando si sincronizza l'ora con il server NTP sulla rete per ottenere l'ora corretta, impostare [INTERNET TIME SERVER] su [ON]. Immettere l'indirizzo IP del server NTP o [Nome host], quindi selezionare [AGGIORNA] e premere il pulsante SET per avviare un aggiornamento.

CONSIGLIO: Trascorso un periodo di più di due settimane dallo scollegamento del cavo di alimentazione del monitor, l'ora verrà resettata e la funzione orologio si arresterà. Una volta ripristinata, la data diventa [GEN.01.2025] e l'ora diventa [00:00]. Se la funzione orologio è stata arrestata, configurare nuovamente [DATA & ORA].

Regolazione del colore avanzata

SpectraView Engine (SVE) è un motore di elaborazione del colore personalizzato integrato nel monitor. Combina la caratterizzazione individuale e la calibrazione del monitor durante la produzione con il monitoraggio della temperatura e del tempo, per fornire un livello ineguagliabile di controllo del colore, precisione e stabilità.

È disponibile una correzione regolabile dell'uniformità del colore, che utilizza misurazioni dettagliate dei singoli schermi di fabbrica insieme all'SVE per produrre i migliori display corrispondenti possibili.

SVE offre la massima versatilità: dalla calibrazione del colore più rapida e avanzata alla capacità di emulare con precisione spazi colore quali Adobe® RGB e sRGB, fino all'esecuzione di emulazioni di output della stampante utilizzando profili ICC e tabelle di consultazione 3D interne. Vedere [pagina 91](#) per software compatibile con SVE.

L'SVE può funzionare in una delle due modalità: acceso o spento.

Per abilitare o disabilitare SpectraView Engine tramite il telecomando:

1. **Utilizzando il telecomando, premere il tasto MENU.**
2. **Andare al menu [IMMAGINE] e poi a [SPECTRAVIEW ENGINE].**
Utilizzare i pulsanti ▲▼◀▶ per spostarsi nel menu OSD.
3. **Evidenziare [ON] oppure [OFF] e premere SET per attivare o disattivare SpectraView Engine.**
4. **Premere il pulsante EXIT per tornare al menu principale [IMMAGINE].**

■Utilizzo di SpectraView Engine

Quando la funzione SVE è attiva, il processore interno del monitor gestisce molte funzioni di gestione del colore e i controlli colore configurabili dall'utente consentono di raggiungere un livello di precisione unico. Il punto di bianco viene regolato tramite un controllo CIE x, y e la risposta in scala di grigi del display viene calcolata e gestita dal monitor stesso.

L'SVE include la correzione dell'uniformità, grazie alla quale è possibile selezionare diversi livelli di compensazione per consentire un compromesso tra luminosità e colore più uniformi e luminosità massima.

L'SVE dispone di cinque memorie di modalità immagine che possono essere configurate e selezionate individualmente. Ogni singola modalità immagine può memorizzare impostazioni colore completamente personalizzate. Ciò consente di passare rapidamente da un'impostazione all'altra semplicemente cambiando le modalità immagine.

Utilizzando l'SVE si avrà inoltre accesso ad altre funzionalità avanzate, come la possibilità di emulare diverse modalità di deficit della visione dei colori umana e di selezionare la gamma di colori in uscita dal monitor.

Per modificare le impostazioni in ciascuna modalità immagine SVE:

Sono stati configurati valori predefiniti per impostazioni per l'uso generale come descritto nella tabella "Tipi di predefiniti" nella pagina successiva. Quando si sceglie un'impostazione predefinita per la modalità immagine SVE, tutte le impostazioni vengono immediatamente regolate in base all'impostazione predefinita. Ogni impostazione può essere regolata individualmente per personalizzarla come necessario.

1. **Utilizzando l'unità di controllo remoto, premere il pulsante MENU.**
2. **Passare al menu [IMMAGINE], quindi a [MOD. IMMAGINE].**
Utilizzare i pulsanti ▲▼◀▶ per spostarsi nel menu OSD.
3. **Premere il pulsante ▶ per passare al campo [MOD. IMMAGINE].**
4. **Selezionare un'impostazione da 1 a 5 in [MOD. IMMAGINE].**

1 → 2 → 3 → 4 → 5
↑

5. Selezionare una voce preimpostata in [PREDEF].

Scegliere il valore [PREDEF] più adatto al tipo di contenuto mostrato o all'utilizzo dell'applicazione.

Ogni [MOD. IMMAGINE] include le impostazioni [LUMINOSITÀ], [NERO] (livello di nero), [GAMMA], [BIANCO (K)] (temperatura colore), [BIANCO (x, y)] (punto di bianco CIE x, y), [ROSSO] (rosso primario CIE x, y), [VERDE] (verde primario CIE x, y) e [BLU] (blu primario CIE x, y). È possibile modificare queste impostazioni nel menu [MOD. IMMAGINE].

Se è necessario modificare qualche impostazione, premere il pulsante ▼ per spostarsi tra le impostazioni ed effettuare le regolazioni necessarie utilizzando i pulsanti ◀ ▶.

6. Premere il pulsante EXIT per tornare al menu principale [IMMAGINE].



- CONSIGLIO:**
- La modifica delle impostazioni nel menu [MOD. IMMAGINE] non ha impatto sulle impostazioni predefinite per [PREDEF].
 - Il segno “*” viene visualizzato se le impostazioni della modalità immagine sono state modificate rispetto alle impostazioni predefinite.

Tipi di predefiniti

PREDEFINITO	SCOPO
sRGB	Impostazione colore standard di Internet, dei sistemi operativi Windows® e di molti smartphone e altre fotocamere digitali. Impostazione consigliata per la gestione generale del colore.
AdobeRGB	Impostazione di gamma cromatica più ampia utilizzata in applicazioni grafiche di fascia alta, come fotocamere digitali professionali e stampa.
eciRGB_v2	Impostazione del colore consigliata dal gruppo di stampa europeo ECI (The European Color Initiative).
DCI-P3	Impostazione del colore per cinema digitale.
Rec.709	Impostazione del colore per televisione ad alta definizione.
Rec.2100 (HLG)	Impostazione del colore per trasmissione HDR (High Dynamic Range).
Rec.2100 (PQ)	Impostazione del colore per cinema digitale HDR (High Dynamic Range) su disco e streaming Internet.
Low Blue	Riduce la luce blu emessa dal monitor. Impostazione del colore simile alla carta. La funzione Low Blue sostanzialmente riduce la luce blu e aiuta ad alleviare l'affaticamento degli occhi.
Signage	Impostazione del colore da utilizzare in applicazioni di segnaletica digitale con condizioni di elevata illuminazione ambientale, in cui potrebbe essere preferibile un punto di bianco luminoso e con un'elevata temperatura di colore.
TV Studio	Impostazione del colore da utilizzare per le “riprese sul set”, in cui lo schermo del monitor verrà ripreso dalla telecamera e dovrà corrispondere all'illuminazione a incandescenza del set dello studio.
Full	Gamma di colori nativa del pannello LCD. Adatto per l'uso con applicazioni con gestione del colore.
DICOM sim.	Impostazione del colore per imaging medico conforme allo standard DICOM GSDF (Grayscale Standard Display Function). NOTA: Non utilizzare per finalità diagnostiche.
Programmabile	Il nome predefinito può essere modificato tramite software.

Operazione avanzata

Impostazioni SpectraView

IMPOSTAZIONI SVE	SCOPO
LUMINOSITÀ	Regola la luminosità dell'immagine generale e dello sfondo dello schermo. Se l'impostazione è troppo alta per essere visualizzata, i caratteri OSD diventano gialli.
NERO	Regola la luminosità del nero. Se l'impostazione è troppo bassa per essere visualizzata, i caratteri OSD diventano gialli.
GAMMA	Consente di selezionare manualmente il livello di luminosità della scala di grigi.
	sRGB: Impostazione della gamma per sRGB.
	L Star: Impostazione della gamma per lo spazio colore Lab o CIELAB.
	Rec.1886: Impostazione della gamma per trasmissione HDTV.
	HDR-Hybrid Log: Impostazione della gamma per HDR, in genere per la trasmissione UHD. È possibile regolare la gamma del sistema. SISTEMA GAMMA: La gamma del sistema è regolabile su un valore compreso nell'intervallo 0,5-2,0. Quando è selezionato "Auto", la gamma del sistema viene selezionata automaticamente in base all'impostazione "Luminosità".
	HDR-ST2084 (PQ): Impostazione della gamma per HDR, in genere per supporti su disco UHD e video in streaming. Il valore di luminosità di picco è regolabile. LUMI. PICCO: Imposta il valore della luminosità di picco per mostrare l'intervallo di luminosità HDR-ST2084 (PQ). Un valore più alto migliorerà la saturazione del bianco, ma l'immagine diventerà più scura. Quando è selezionato "Auto", viene utilizzata "Luminosità" come impostazione di luminosità di picco.
	DICOM: DICOM GSDF (Grayscale Standard Display Function) è in genere utilizzato per imaging medico.
	Programmable: Una curva gamma programmabile può essere caricata utilizzando il nostro software opzionale.
	Custom: PERSON: Il valore gamma viene selezionato da un intervallo compreso tra 0,5 e 4,0 con incrementi di 0,1. Per le immagini generali viene utilizzato 2,2. Aumentando il valore il colore intermedio diventerà più scuro, mentre abbassandolo il valore il colore intermedio diventerà più chiaro.
<p style="text-align: center;">SAMPLE OF PRESET GAMMA</p>	

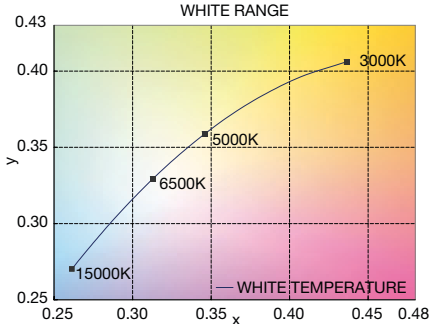
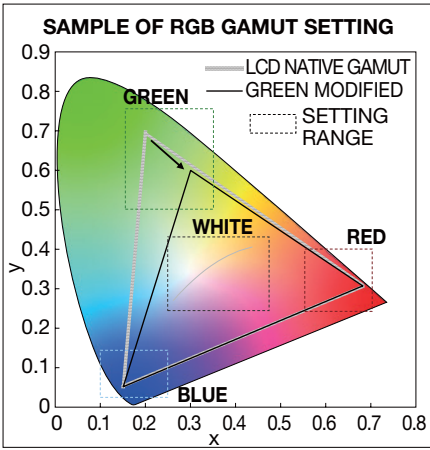
IMPOSTAZIONI SVE	SCOPO
<p>BIANCO (K)</p> <p>BIANCO (x, y)</p>	<p>Regola il bianco in base alla temperatura del colore (K) o all'impostazione CIE x, y. Una temperatura di colore più bassa darà come risultato uno schermo rossastro, mentre una temperatura di colore più alta darà come risultato uno schermo blastro. Un valore x più grande darà come risultato uno schermo rossastro, un valore y più grande renderà lo schermo verdastro, mentre valori x,y più piccoli renderanno lo schermo bianco-bluastro.</p> 
<p>ROSSO (x,y)</p> <p>VERDE (x,y)</p> <p>BLU (x,y)</p>	<p>Regola la gamma di colori. Imposta la cromaticità con le coordinate CIE x, y. Influisce su tutti i colori, tranne quelli acromatici come bianco e grigio.</p> 

- NOTA:**
- Le impostazioni per [EMULAZIONE], [RIFINITURA COL. 6 ASSI] e [UNIFORMITÀ] vengono inoltre memorizzate in ogni [MOD. IMMAGINE].
 - Se il profilo ICC del computer non corrisponde alle impostazioni del monitor, la riproduzione dei colori potrebbe non essere accurata.

Impostazione della sicurezza e blocco dei controlli del monitor

In condizioni di normale funzionamento, il monitor può essere controllato da chiunque tramite il telecomando oppure tramite i pulsanti o il tasto presenti sul monitor. È possibile impedire l'uso non autorizzato e le modifiche alle impostazioni del monitor abilitando le opzioni per le impostazioni di sicurezza e di blocco.

Le funzioni di sicurezza e di blocco trattate in questa sezione sono:

- Impostazione della password
- Abilitazione della sicurezza della password
- Blocco dei pulsanti del telecomando (vedere [pagina 16](#))
- Blocco dei pulsanti e del tasto del monitor (vedere [pagina 17](#))

Posizione delle impostazioni

Le istruzioni contenute in questa sezione guideranno nella configurazione delle funzioni di sicurezza e di blocco nel menu OSD del monitor. Queste impostazioni possono essere configurate anche tramite i controlli Web del monitor. Vedere [pagina 71](#).

Le opzioni di menu per le impostazioni di sicurezza e blocco si trovano nel menu [PROTEGGI] sia nel menu OSD che nei controlli Web.

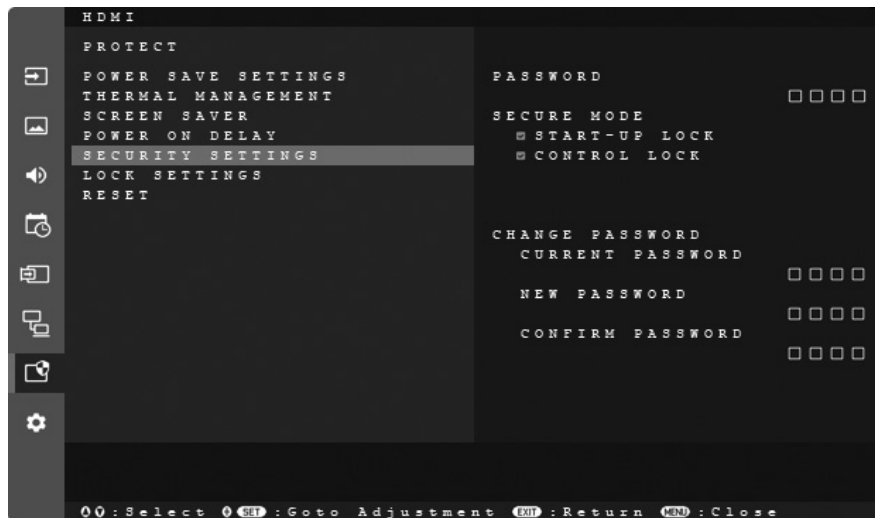

■ Sicurezza della password

Quando la sicurezza tramite password è abilitata, è richiesto un codice di accesso a quattro cifre quando si accende l'alimentazione principale e/o si accede al menu OSD (vedere [pagina 46](#)). Il monitor funzionerà normalmente dopo l'immissione della password. Se non viene premuto alcun pulsante per tre minuti, il monitor torna automaticamente in MODALITÀ SICUREZZA e sarà necessario immettere nuovamente la password.

CONSIGLIO: Se si modifica la password, annotarla in un luogo sicuro. Se si dimentica la password, si dovrà contattare il supporto tecnico per ottenere una password di recupero per accedere al menu OSD del monitor.

Impostare una password per il monitor

Questo passaggio è necessario solo se si desidera modificare la password.

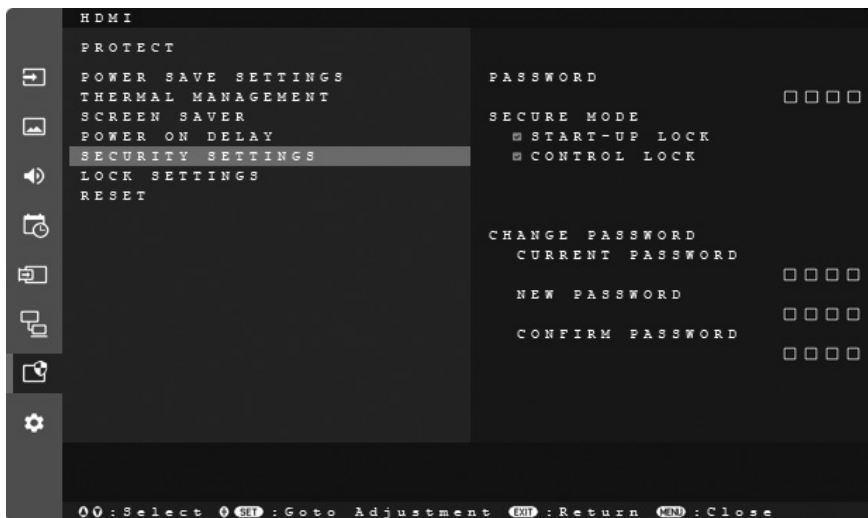

1. Utilizzando il telecomando, accedere a [PROTEGGI], quindi a [IMPOSTAZ SICUREZZA].
2. Immettere la password nel campo [PASSWORD] per accedere alle impostazioni [MODIFICA PASSWORD].
3. In [MODIFICA PASSWORD], immettere la password nel campo [PASSWORD ATTUALE].
(La password predefinita è: 0 0 0 0).
4. Immettere una password in [NUOVA PASSWORD] e immetterla di nuovo nel campo [CONFERMA PASSWORD].
5. La nuova password viene salvata immediatamente.

Attivare la sicurezza della password

1. Utilizzando il telecomando, accedere a [PROTEGGI], quindi a [IMPOSTAZ SICUREZZA].
2. Immettere la password nel campo [PASSWORD] per accedere alle impostazioni [MODALITÀ SICUREZZA].
3. Seleziona il tipo di [MODALITÀ SICUREZZA] che si desidera utilizzare:

[BLOCCO AVVIO]: la password è richiesta quando si accende il monitor dall'interruttore di alimentazione principale.

Se si seleziona questa opzione, la password sarà richiesta solo quando si spegne e si riaccende il monitor tramite l'interruttore principale o dopo un'interruzione di corrente. Questa opzione non richiede una password quando si utilizzano i pulsanti POWER e STANDBY del telecomando o il pulsante POWER sul monitor.

[BLOCCO CONTROLLO]: la password è richiesta per utilizzare uno qualsiasi dei pulsanti del telecomando o dei pulsanti sul monitor.

4. Premere MENU per chiudere il menu OSD.

Le impostazioni vengono salvate dopo aver chiuso il menu OSD.

Operazione avanzata

■Blocco dei controlli dei pulsanti

Le impostazioni di blocco impediscono al monitor di rispondere alla pressione dei pulsanti sul telecomando o sul lato posteriore del monitor. Quando si bloccano i controlli dei pulsanti, è possibile configurare alcuni pulsanti in modo che restino sbloccati, per consentire agli utenti di modificare le impostazioni. Per bloccare e sbloccare i controlli dei pulsanti non è necessaria una password.

Blocco dei pulsanti del telecomando IR

Blocco

L'opzione [IR] in [IMPOST BLOCCO] impedisce il controllo del monitor tramite il telecomando. L'attivazione di [IR] non blocca i pulsanti e il tasto sul monitor.



1. Utilizzando il telecomando, accedere a [PROTEGGI], quindi a [IMPOST BLOCCO].
2. Sotto l'opzione [SELEZIONA], premere i pulsanti ◀, ▶ per modificare l'impostazione in [IR].
3. In [MODALITÀ] scegliere la modalità di blocco che si desidera attivare.

[UNLOCK]: tutti i pulsanti sono sbloccati.

[ALL LOCK]: tutti i pulsanti sono bloccati.

[CUSTOM LOCK]: tutti i pulsanti del telecomando sono bloccati, ad eccezione dei seguenti pulsanti che possono essere impostati individualmente come bloccati o sbloccati.

[ALIMENTAZIONE]: selezionare [SBLOC.] per poter usare il pulsante POWER quando il telecomando IR è bloccato. Selezionare [BLOC.] per bloccare il pulsante.

[VOLUME]: selezionare [SBLOC.] per poter controllare il volume con i pulsanti VOL+/VOL- quando il telecomando IR è bloccato. Selezionare [BLOC.] per impedire la regolazione del volume.

[MIN VOL] e [MAX VOL]: i pulsanti del volume sono sbloccati e il livello del volume può essere regolato solo su un valore compreso nell'intervallo [MIN] e [MAX].

Il [VOLUME] deve essere impostato su [SBLOC.] affinché questa impostazione funzioni.

CONSIGLIO: Il blocco del volume [MIN VOL]/[MAX VOL] funziona solo con l'altoparlante interno e il terminale di uscita audio (connettore da 3,5 mm). Non funziona quando l'opzione [RICEVITORE AUDIO] è impostata su [ATTIVA].

[INPUT]: selezionare [SBLOC.] per sbloccare tutti i pulsanti di input. Selezionare [BLOC.] per bloccare tutti i pulsanti di input.

4. Selezionare [SET] per attivare tutte le impostazioni.

Sblocco

- Telecomando: per tornare al normale funzionamento, tenere premuto il pulsante DISPLAY per almeno 5 secondi.

Blocco dei pulsanti e del tasto laterali posteriori

Blocco

L'opzione [TASTO] in [IMPOST BLOCCO] impedisce al monitor di essere controllato utilizzando i pulsanti e il tasto sul monitor. L'attivazione di [TASTO] non blocca i pulsanti sul telecomando.



1. Utilizzando il telecomando, accedere a [PROTEGGI], quindi a [IMPOST BLOCCO].
2. Sotto l'opzione [SELECT], premere i pulsanti ◀, ▶ per modificare l'impostazione in [TASTO].
3. In [MODALITÀ] scegliere la modalità di blocco che si desidera attivare.

[UNLOCK]: tutti i tasti sono sbloccati.

[ALL LOCK]: tutti i tasti sono bloccati.

[CUSTOM LOCK]: tutti i tasti sono bloccati, ad eccezione dei seguenti pulsanti che possono essere impostati individualmente come bloccati o sbloccati.

[ALIMENTAZ]: selezionare [SBLOC.] per poter utilizzare il pulsante POWER quando i tasti sono bloccati.

[VOLUME]: selezionare [SBLOC.] per poter controllare il volume con i tasti ◀/▶ quando i tasti sono sbloccati. Selezionare [BLOC.] per impedire la regolazione del volume.

[MIN VOL] e [MAX VOL]: i tasti ◀/▶ sono sbloccati e il volume può essere regolato solo all'interno dell'intervallo [MIN] e [MAX] impostato.

Il [VOLUME] deve essere impostato su [SBLOC.] affinché questa impostazione funzioni.

CONSIGLIO: Il blocco del volume [MIN VOL]/[MAX VOL] funziona solo con l'altoparlante interno e il terminale di uscita audio (connettore da 3,5 mm). Non funziona quando l'opzione [RICEVITORE AUDIO] è impostata su [ATTIVA].

[INPUT]: selezionare [SBLOC.] per poter modificare gli input utilizzando il pulsante INPUT.

4. Selezionare [SET] per attivare tutte le impostazioni.

Sblocco

Tasto e pulsanti: per tornare al funzionamento normale, sbloccare tutti i pulsanti/tasti sul monitor premendo contemporaneamente il pulsante SET e il pulsante MENU/EXIT sul monitor per 3 o più secondi.

- Per sbloccare il monitor mentre è spento, premere il pulsante POWER sul retro del monitor, quindi premere contemporaneamente i pulsanti SET e MENU/EXIT per almeno 3 secondi. I pulsanti e il tasto sul retro del monitor sono sbloccati.
- Se [MODALITÀ] è [CUSTOM LOCK] e [ALIMENTAZ] è [ATTIVA], premere il pulsante POWER sul retro del monitor, quindi attendere che il monitor si accenda. Premere contemporaneamente il pulsante SET e il pulsante MENU/EXIT per almeno 3 secondi. I pulsanti e il tasto sul retro del monitor sono sbloccati.

Menu OSD: per tornare al funzionamento normale, utilizzare il telecomando per passare a [PROTEGGI] quindi [IMPOST BLOCCO]. Sotto l'opzione [SELECT], modificare l'impostazione in [TASTO]. In [MODALITÀ] scegliere [UNLOCK] e selezionare [SET].

Operazione avanzata

Blocco dei pulsanti del telecomando IR e dei pulsanti sul lato posteriore

Selezionare [PROTEGGI] → [IMPOST BLOCCO] → [SELECT] → [TASTO E IR] nel menu OSD.

Per la successiva procedura di impostazione, i pulsanti/tasti per i quali è abilitato il blocco e il metodo di sblocco, fare riferimento a “Blocco dei pulsanti del telecomando IR” e “Blocco dei pulsanti e del tasto laterali posteriori”.

Impostazione della funzione ID del telecomando

Il telecomando può essere utilizzato per controllare fino a 100 singoli monitor MultiSync utilizzando la modalità REMOTE CONTROL ID. La modalità REMOTE CONTROL ID funziona insieme all'ID del monitor, consentendo il controllo di un massimo di 100 singoli monitor MultiSync. Ad esempio, se nella stessa area vengono utilizzati molti monitor, un telecomando in modalità normale invierà segnali a tutti i monitor contemporaneamente (vedere **Figura 1**). Utilizzando il telecomando in modalità REMOTE CONTROL ID verrà attivato solo un monitor specifico all'interno del gruppo (vedere **Figura 2**).

Per impostare l'ID del telecomando (in modalità REMOTE CONTROL ID)

Tenendo premuto il pulsante REMOTE ID SET sul telecomando, utilizzare la TASTIERA per immettere l'ID monitor (1-100) del monitor da controllare tramite telecomando. Il telecomando può quindi essere utilizzato per controllare il monitor con quel numero ID specifico.

Quando si seleziona 0 o quando il telecomando è in modalità normale, verranno azionati tutti i monitor.

Per ripristinare la modalità REMOTE CONTROL ID

Modalità normale: per tornare alla modalità normale, premere il pulsante REMOTE ID CLEAR e tenerlo premuto per 5 secondi.

- CONSIGLIO:**
- Affinché questa funzionalità funzioni correttamente, è necessario assegnare al monitor un numero ID monitor. Il numero ID monitor può essere assegnato nel menu [SISTEMA] nell'OSD. Vedere [pagina 48](#).
 - Puntare il telecomando verso il sensore remoto del monitor desiderato e premere il pulsante REMOTE ID SET. Il numero ID MONITOR viene visualizzato sullo schermo quando il telecomando è in modalità ID.

Uso del telecomando per controllare tutti i monitor nel raggio d'azione

1. Sul telecomando, premere e tenere premuto il pulsante REMOTE ID SET mentre si utilizza la tastiera per immettere il numero REMOTE CONTROL ID “0”.

2. Tutti i monitor nel raggio d'azione del telecomando risponderanno ora alla pressione della tastiera.

CONSIGLIO: Quando ID REMOTO è impostato su “0”, premendo REMOTE ID SET tutti i monitor, nel raggio del segnale remoto, mostreranno il relativo ID monitor sullo schermo. In questo modo è possibile vedere facilmente qual è l'ID del monitor se si desidera controllare un singolo monitor, come descritto di seguito.

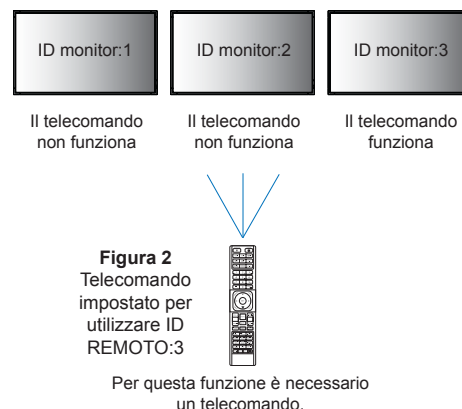
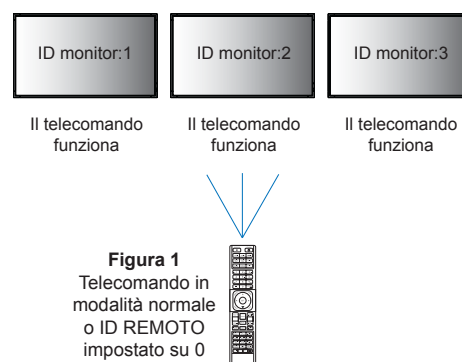

Uso del telecomando per controllare un monitor a cui è assegnato un numero ID MONITOR specifico

1. **Impostare il numero [ID MONITOR] per il monitor (vedere [pagina 48](#)). Il numero [ID MONITOR] può variare da 1 a 100.**
Questo numero [ID MONITOR] consente al telecomando di utilizzare questo monitor specifico senza impatto su altri monitor.
2. **Sul telecomando, premere e tenere premuto il pulsante REMOTE ID SET mentre si utilizza la tastiera per immettere il numero REMOTE CONTROL ID (1-100).**
Il numero dell'ID del telecomando deve corrispondere al numero ID MONITOR del monitor da controllare.
3. **Puntare il telecomando verso il sensore remoto del monitor desiderato e premere il pulsante REMOTE ID SET.**
Il numero ID MONITOR è visualizzato in rosso sul monitor.
Se il REMOTE CONTROL ID è "0", tutti i monitor nel raggio d'azione mostreranno il relativo numero ID MONITOR in rosso.
Se il numero ID MONITOR è visualizzato in bianco sul monitor, il numero ID MONITOR e il numero REMOTE CONTROL ID non sono uguali.

Collegamento di più monitor

Nelle installazioni con più monitor, i monitor possono essere collegati tra loro, sia per comunicazioni che per connessioni video. Creando una catena di collegamenti video si crea un videowall in cui una singola immagine può essere visualizzata su tutti i monitor. Quando si collegano più monitor per installare un videowall, è necessario collegare i cavi di comunicazione e video e la relativa configurazione deve essere attentamente valutata. Fare riferimento a ["Collegamento di apparecchiature periferiche" a pagina 18](#).

Le impostazioni del monitor per la configurazione di un videowall nell'OSD e nella pagina Web del monitor si trovano rispettivamente nei menu [IMMAGINE] e [SISTEMA].

Utilizzare lo stesso modello per tutti i monitor collegati a margherita.

■MULTIMONITOR AUTO

[MULTIMONITOR AUTO] in [IMMAGINE-AVANZATE] configura automaticamente le impostazioni multi-monitor quando le porte di comunicazione e video sono concatenate insieme. In questo modo vengono impostati automaticamente [ID MONITOR] e posizione dei monitor nel videowall seguendo il cablaggio fisico tra i monitor.

Inserire il numero di monitor disposti orizzontalmente e verticalmente sul monitor principale. Le seguenti impostazioni vengono impostate automaticamente quando si esegue la configurazione automatica: Menu OSD [MONITOR ORIZZ], [MONITOR VERT], [POSIZIONE], [VERSIONE DisplayPort], [MODALITÀ HDMI] e segnale di ingresso.

CONSIGLIO: • [ID MONITOR] in [IMP.ID/IP AUTO] verrà eseguito automaticamente.

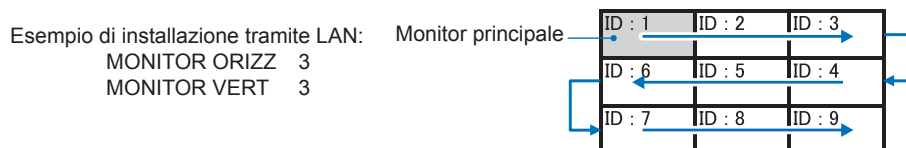

Operazione avanzata

■ TILE MATRIX

[TILE MATRIX] in [IMMAGINE-AVANZATE] consente di espandere un'immagine e mostrarla su più schermi (fino a 100) tramite un amplificatore di distribuzione. Immettere manualmente il numero di monitor orizzontali e verticali nel videowall, la posizione dei monitor nel videowall e attivare o disattivare Tile Compensation. Quando si inclina il contenuto HDCP, fare riferimento a ["Connessione uscita video" a pagina 66](#).

CONSIGLIO: [POSIZIONE] deve essere modificata manualmente. Fare riferimento alla **figura 1**.

La configurazione verticale è la stessa della figura 1.



Figura 1

- [TILE COMP]: ridimensiona l'immagine per compensare la larghezza della cornice dello schermo, in modo da creare un'immagine uniforme.
- [TAGLIO IMMAGINI]: selezionare una parte di un'immagine da visualizzare a schermo intero.

Esempio di TAGLIO IMMAGINI 1x2 (configurazione verticale)

Per il monitor in alto:

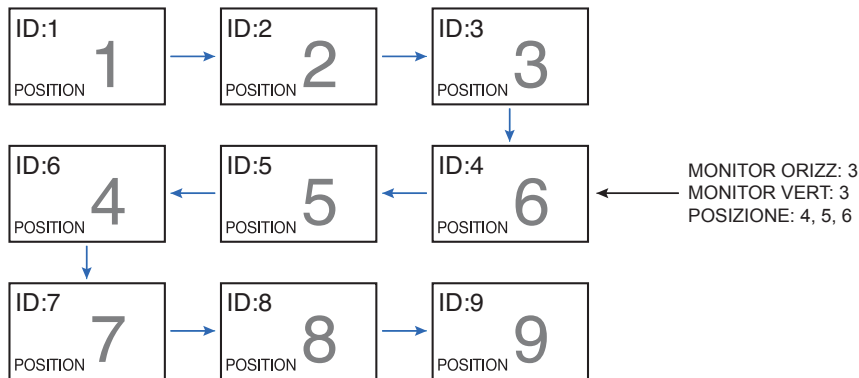
1. Impostare MONITOR ORIZZ [2] e MONITOR VERT [2].

Un'immagine verrà divisa per 4, quindi verrà inserito un numero da 1 a 4.

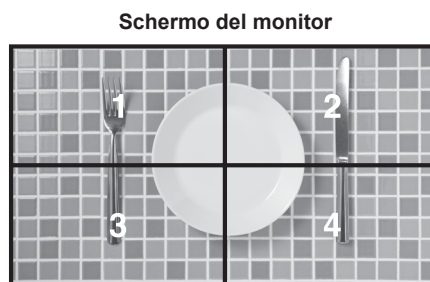
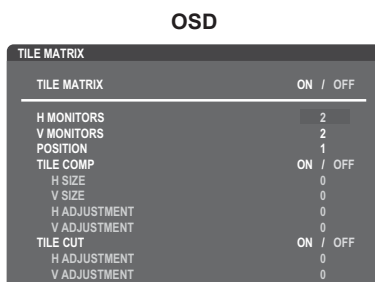

2. Selezionare da 1 a 4 in [POSIZIONE].

Ad esempio, selezione di 1

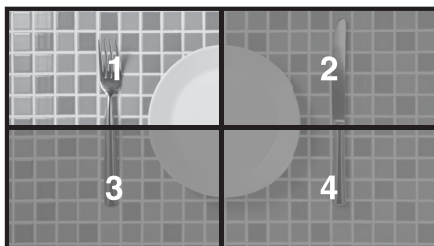

3. Con [REGOLAZIONE H] e [REGOLAZIONE V] in [TAGLIO IMMAGINI], è possibile spostare il quadrato selezionato nel punto esatto in cui si desidera venga visualizzato.

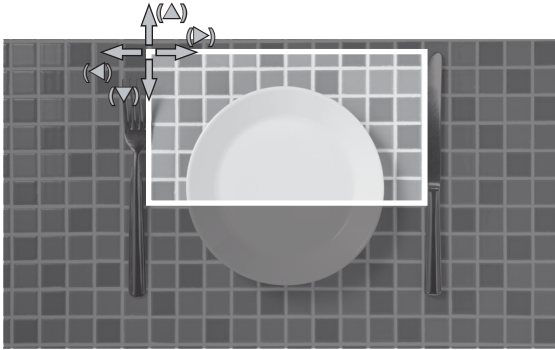

4. Selezionare [ON] in [TILE MATRIX].



Per il monitor in basso:
Ripetere gli stessi passaggi.

Ad esempio, selezione di 3 in [POSIZIONE]

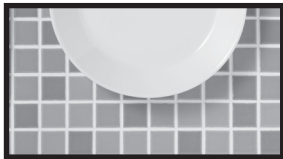

Dopo l'impostazione individuale, l'immagine 1x2 (configurazione verticale) verrà visualizzata come di seguito.



■COMANDO ESTERNO

[COMANDO ESTERNO] in [SISTEMA] imposta l'ID del monitor e l'IP del gruppo per il monitor corrente. Quando le porte LAN dei monitor sono concatenate, l'ID e l'IP possono essere assegnati automaticamente a tutti i monitor.

■IMPOSTAZIONE CLONE

[IMPOSTAZIONE CLONE] in [SISTEMA] copia alcune delle categorie del menu OSD su altri monitor nel videowall, quando sono concatenati insieme.

Operazione avanzata

Connessione uscita video

Connettore	DisplayPort	USB Type-C1 (upstream)	HDMI1 (ARC)	HDMI2	Scheda opzionale	Raspberry Pi Compute Module
Uscita DisplayPort	Si	Si	No	No	No	No
Uscita HDMI	No	No	No	Si*1	Si*1	Si*1

*1: Quando [MODALITÀ MULTI IMMAG] è impostato su [PIP] o [PBP], l'uscita del segnale è disattivata.

CONSIGLIO: • Utilizzare lo stesso modello di monitor.

Per collegare più monitor

Collegamento con cavo DisplayPort

- Se il segnale di output proviene dal terminale di output DisplayPort, impostare il terminale di input su "DisplayPort" o "USB-C".

Collegamento con cavo HDMI

- Impostare lo stesso ([MODO1] o [MODO2]) su [MODALITÀ HDMI] in [INPUT-AVANZATE] in tutti i monitor collegati.
- Se il segnale in uscita proviene dal terminale di uscita HDMI, impostare il terminale di ingresso "HDMI2", "OPTION" o "CALCOLARE MODULO".

Per contenuto HDCP

La funzione di uscita del segnale di questo monitor supporta contenuto protetto da HDCP.

Il contenuto HDCP può essere distribuito su più monitor collegati come descritto di seguito:

- HDCP1.3: Fino a 8 monitor (incluso questo monitor).
- HDCP2.2: Fino a 5 monitor (incluso questo monitor).

CONSIGLIO: • Non spegnere/accendere l'interruttore di alimentazione principale né collegare/scollegare il cavo durante la riproduzione di contenuti video protetti da HDCP in una connessione a margherita. La riproduzione del contenuto video potrebbe interrompersi. Se la riproduzione si interrompe, riprovare.

- In base al dispositivo utilizzato, il numero di connessioni di monitor cambierà.
- Quando si visualizza un'immagine in un ambiente multi-monitor, non scollegare i cavi dai monitor. Quando si scollegano i cavi, spegnere prima l'alimentazione principale.

Per contenuto non HDCP

- È possibile collegare fino a 9 monitor (incluso questo monitor).
- Il tempo necessario alla visualizzazione dell'immagine dipende dal numero di monitor collegati.

Controllo del monitor con un computer (RS-232C)

Questo monitor può essere controllato collegando un PC tramite un terminale RS-232C (tipo inverso).

Per il controllo RS-232C deve essere utilizzato il cavo di tipo inverso (cavo null modem) (non incluso).

Ad esempio, alcune delle funzioni che possono essere controllate da un PC sono:

- Acceso o standby.
- Commutazione tra segnali di ingresso.
- Disattivazione audio ON oppure OFF.

Collegamento monitor e computer

- Spegnerne l'alimentazione principale del monitor prima di collegare un computer al monitor.
- Accendere prima il computer collegato, quindi accendere l'alimentazione principale del monitor.

Se si accendono il computer e il monitor nell'ordine inverso, la porta COM potrebbe non funzionare.

Per controllare il monitor tramite comandi inviati da un computer collegato tramite cavo RS-232C, utilizzare il comando di controllo. Le istruzioni per il comando di controllo si trovano nel file "External_Control.pdf". Vedere [pagina 91](#).

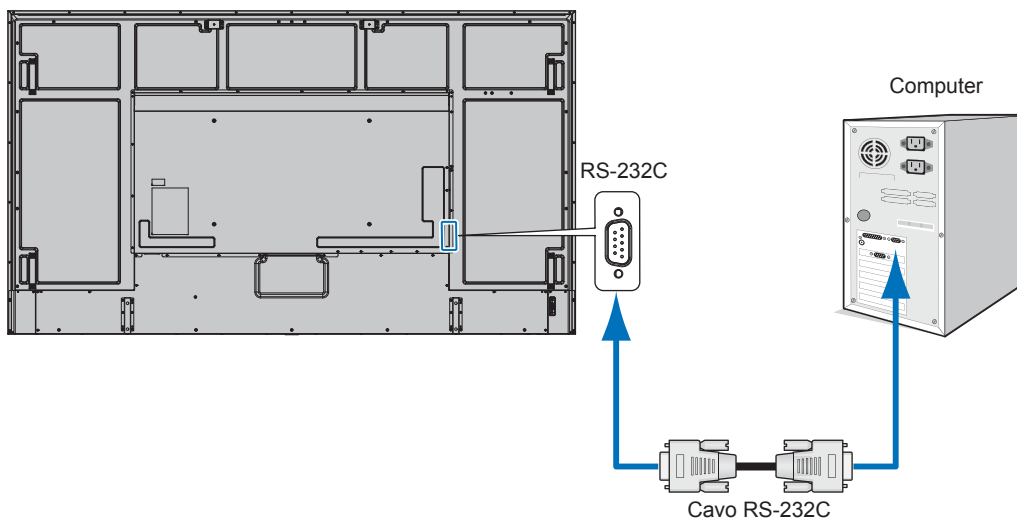

CONSIGLIO: • Se il computer è dotato solo di un connettore per porta seriale a 25 pin, è necessario un adattatore per porta seriale a 25 pin. Per maggiori dettagli, contattare il fornitore.

ASSEGNAZIONE PIN

Ingresso/uscita RS-232C

N. pin	Nome
1	NC
2	RXD
3	TXD
4	NC
5	GND
6	NC
7	NC
8	NC
9	NC

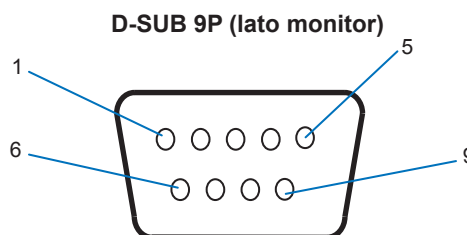

Questo monitor utilizza le linee RXD, TXD e GND per il controllo RS-232C.

Controllo del monitor con un computer (LAN)

Collegamento a una rete

L'utilizzo di un cavo LAN (RJ-45 categoria 5 o superiore) consente di specificare le impostazioni del monitor utilizzando una funzione del server HTTP.

CONSIGLIO: Per utilizzare una connessione LAN è necessario assegnare un indirizzo IP (vedere [pagina 43](#)). Il monitor ottiene automaticamente un indirizzo IP quando è connesso a una rete DHCP.

Esempio di collegamento LAN:

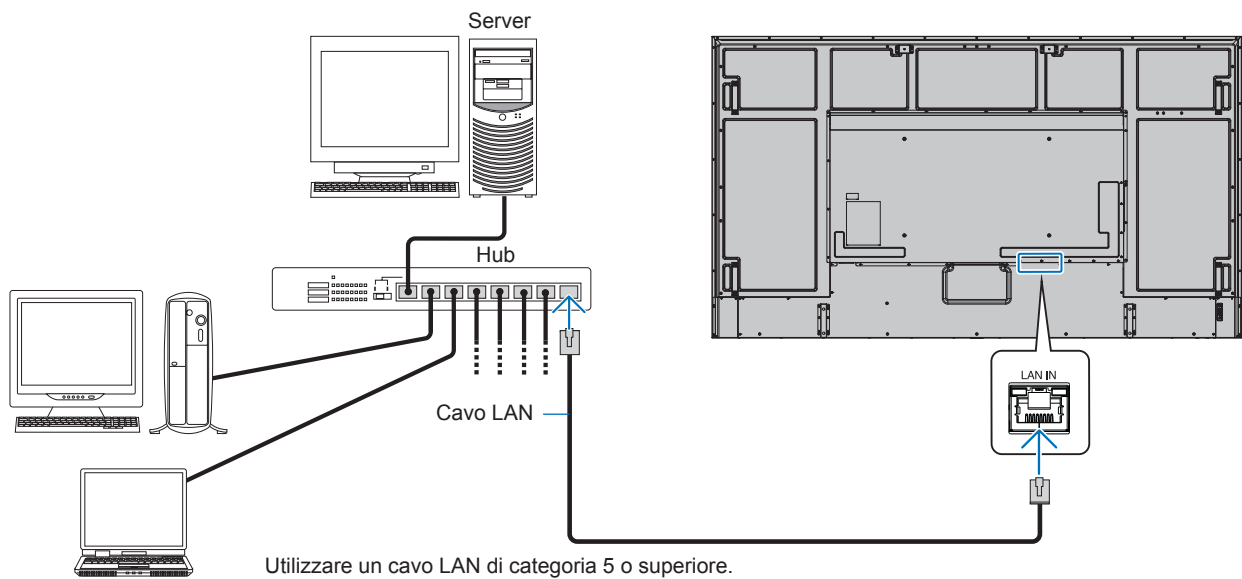

Protezione delle informazioni personali: Informazioni di identificazione personale, come gli indirizzi IP, possono essere salvate sul monitor. Prima di trasferire o smaltire il monitor, cancellare questi dati eseguendo la funzione CONFIG. DI FABBRICA.

Controllo del monitor con un computer (LAN)

■Collegamento di più monitor

È possibile controllare più monitor tramite una connessione RS-232C, REMOTE o LAN a margherita.

NOTA: • È possibile collegare a margherita fino a 100 monitor.

- Eseguire [IMP.ID/IP AUTO] per assegnare automaticamente ID univoci a ciascun monitor (vedere [pagina 48](#)) prima di provare a controllare un monitor specificando manualmente il numero ID.

Fare attenzione a non creare un loop di collegamento sulla rete. Un collegamento in loop si verifica quando sia la LAN 1 che la LAN 2 di un singolo monitor sono collegate alla stessa rete.

NOTA: In una LAN a margherita, solo il primo monitor dovrebbe essere collegato alla rete. Tutti gli altri monitor devono essere collegati tra loro. Non dovrebbe esserci alcun cavo collegato alla porta LAN 2 dell'ultimo monitor della LAN a margherita.

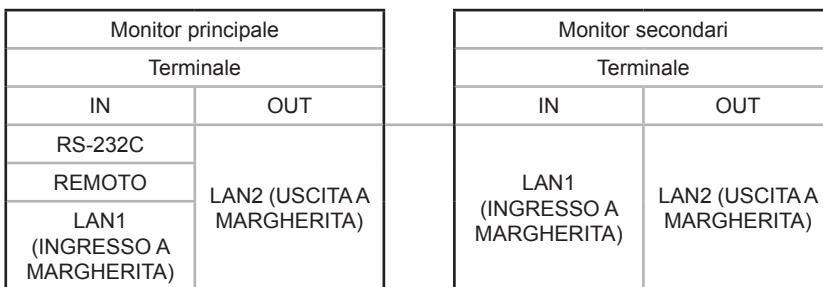

Collegamento

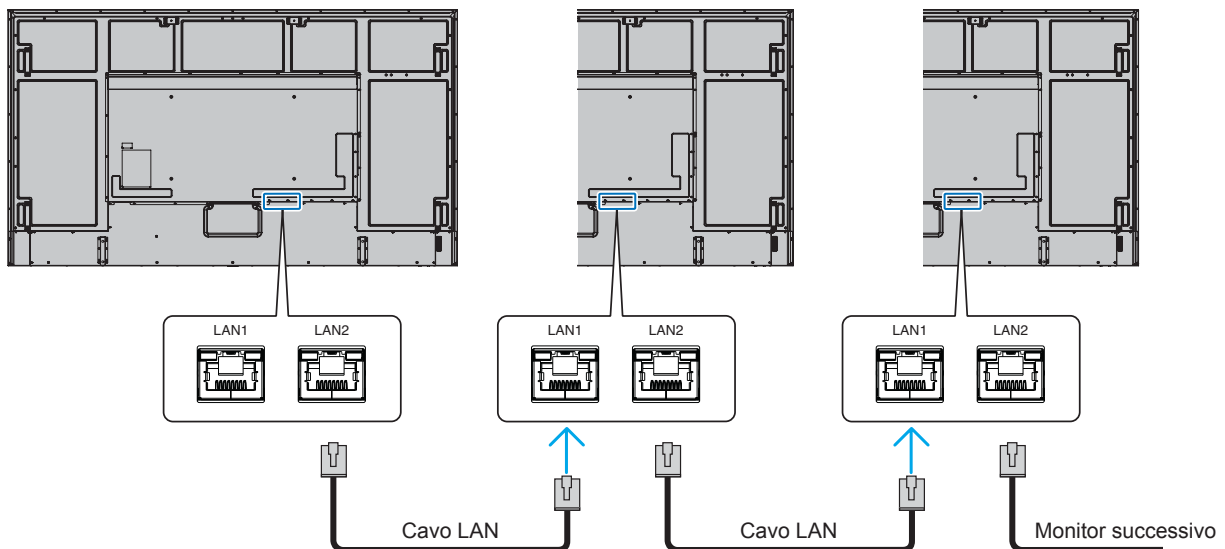

Controllo del monitor con un computer (LAN)

■ Browser HTTP

Panoramica

Collegando il monitor a una rete è possibile controllare il monitor in remoto da un computer collegato alla stessa rete.

Questo dispositivo utilizza "JavaScript" e "Cookie" e il browser deve essere impostato per accettare queste funzioni. Per modificare le impostazioni per l'utilizzo di JavaScript e cookie, fare riferimento ai file della guida del browser Web.

Per accedere al server HTTP, avviare un browser Web su un computer collegato alla stessa rete del monitor e immettere il seguente URL nel campo dell'indirizzo Web: `https://<indirizzo IP del monitor>/index.html`

Impostazione rete

- CONSIGLIO:**
- L'indirizzo IP predefinito viene assegnato automaticamente al monitor.
 - È consigliato il software NaViSet Administrator per la gestione dei monitor sulla rete.
 - Se la schermata delle IMPOSTAZIONI DI RETE MONITOR non viene visualizzata nel browser Web, premere i tasti Ctrl+F5 per aggiornare il browser Web (o cancellare la cache).
 - Se il monitor sembra lento nel rispondere ai comandi o ai clic sui pulsanti nel browser, oppure la velocità generale di funzionamento non è accettabile, ciò potrebbe essere dovuto al traffico di rete o alle impostazioni della rete. In tal caso, consultare l'amministratore di rete.
 - Il monitor potrebbe non rispondere se i pulsanti visualizzati sul browser vengono premuti ripetutamente a intervalli rapidi. Se ciò dovesse accadere, attendere un momento e ripetere. Se ancora non si riceve risposta, spegnere e riaccendere il monitor.

Preparazione prima dell'uso

In base al tipo di server proxy e al metodo di impostazione, potrebbe non essere possibile utilizzare un browser che utilizza un server proxy. Sebbene il tipo di server proxy sia un fattore da considerare, è possibile che gli elementi impostati non vengano visualizzati, a seconda dell'efficienza della cache, e che i contenuti impostati dal browser non vengano considerati nel funzionamento. Si consiglia di non utilizzare un server proxy, a meno che l'ambiente di rete non lo richieda.

Gestione dell'indirizzo per l'uso tramite browser

Un nome host può essere utilizzato nei seguenti casi (corrispondente all'indirizzo IP del monitor):

Il nome host deve essere registrato nel sistema dei nomi di dominio (DNS) dall'amministratore di rete. Sarà quindi possibile accedere alle impostazioni di rete del monitor tramite questo nome host registrato utilizzando un browser compatibile.

Se il nome host è stato configurato nel file "HOSTS" del computer utilizzato, è possibile accedere alle impostazioni di rete del monitor tramite questo nome host utilizzando un browser compatibile.

Esempio 1: Se il nome host del monitor è stato impostato su "pd.xxx.co.jp", l'accesso all'impostazione di rete si ottiene specificando `https://pd.xxx.co.jp/index.html` per l'indirizzo o la colonna di inserimento dell'URL.

Esempio 2: Quando l'indirizzo IP del monitor è "192.168.73.1", l'accesso si ottiene specificando `https://192.168.73.1/index.html` come indirizzo o come colonna di inserimento dell'URL.

Configurazione per il primo utilizzo del server HTTP

La finestra ENTER NEW HTTP PASSWORD si apre quando si accede al server HTTP per la prima volta. Impostare una password per il server HTTP. La password può essere massimo di 32 caratteri.

Controllo del monitor con un computer (LAN)

Operazione

Accedere al seguente indirizzo per visualizzare HOME,
<https://<indirizzo IP del Monitor>/index.html>

Fare clic su ciascun collegamento nella colonna di sinistra sotto HOME.

TELECOMANDO

Abilitare un'operazione per controllare il monitor equivalente ai tasti del telecomando.

■ Impostazioni del menu OSD nei controlli Web del monitor

Selezionare uno dei collegamenti sul lato sinistro dei controlli Web del monitor per configurare le impostazioni disponibili nel menu OSD del monitor. Vedere [pagina 29](#) per l'elenco completo dei controlli del menu OSD.

[INPUT], [IMMAGINE], [AUDIO], [PROGRAMMA], [ALLOGGIAMENTO], [RETE], [PROTEGGI], [SISTEMA]

CONSIGLIO: I pulsanti nei controlli Web del monitor funzionano come segue:

APPLY: Salva le impostazioni.

CANCEL: Ritorna alle impostazioni precedenti.

CONSIGLIO: CANCEL viene disabilitato dopo aver fatto clic su APPLY.

RELOAD: Ricarica le impostazioni.

RESET: Ripristina le impostazioni iniziali.

Controllo del monitor con un computer (LAN)

■ Impostazioni di rete

Questa schermata consente di definire [Impostazioni di rete].

- IMPOST IP Selezionare un'opzione per impostare l'INDIRIZZO IP.
AUTO: Assegna automaticamente un indirizzo IP.
MANUAL: Impostare manualmente un indirizzo IP per il monitor connesso alla rete.
CONSIGLIO: In caso di problemi, consultare l'amministratore di rete.
- INDIRIZZO IP Impostare l'indirizzo IP per il monitor connesso alla rete quando è selezionato [MANUAL] per [IMPOST IP].
- SUBNET MASK..... Impostare i dati della subnet mask per il monitor connesso alla rete quando è selezionato [MANUAL] per [IMPOSTA IP].
- GATEWAY PREDEFINITO Impostare il gateway predefinito per il monitor connesso alla rete quando è selezionato [MANUAL] per [IMPOST IP].
CONSIGLIO: Impostare come [0.0.0.0] per eliminare l'impostazione.
- DNS Impostare per l'impostazione INDIRIZZO IP del server DNS.
AUTO: Il server DNS connesso al monitor assegnerà automaticamente il relativo indirizzo IP.
MANUAL: Immettere manualmente l'indirizzo IP del server DNS connesso al monitor.
- DNS PRINCIPALE..... Immettere le impostazioni del server DNS principale della rete connessa al monitor.
CONSIGLIO: Immettere [0.0.0.0] per eliminare l'impostazione.
- DNS SECONDARIO..... Immettere le impostazioni del server DNS secondario della rete connessa al monitor.
CONSIGLIO: Immettere [0.0.0.0] per eliminare l'impostazione.

Controllo del monitor con un computer (LAN)

■PROXY

Questa schermata consente di specificare le impostazioni [PROXY].

PROXY		<input type="radio"/> ON <input type="radio"/> OFF
HTTP	ADDRESS	host name or IP address
	PORT	8080
	USER NAME	USER NAME
	PASSWORD	PASSWORD
HTTPS	ADDRESS	host name or IP address
	PORT	8080
	USER NAME	USER NAME
	PASSWORD	PASSWORD
EXCEPTION ADDRESS	separator is ','	
<input type="button" value="APPLY"/>		

PROXYImpostare questa impostazione se il PROXY deve essere autorizzato quando ci si connette a Internet. Quando si è connessi a Internet, è disponibile la funzione di aggiornamento del firmware in rete.

HTTP: Configurare le impostazioni del server proxy HTTP necessarie per accedere a Internet.

HTTPS: Configurare le impostazioni del server proxy HTTPS necessarie per accedere a Internet.

EXCEPTION ADDRESS: Impostare gli indirizzi per i quali non viene utilizzato alcun server proxy. Quando si inseriscono più indirizzi, separarli con “,”.

Controllo del monitor con un computer (LAN)

■ FILTRO IP/MAC

Questa schermata consente di configurare [FILTRO IP/MAC], [IMPOSTAZIONI FILTRO IP] e [IMPOSTAZIONI FILTRO MAC].

IP/MAC FILTER		<input checked="" type="radio"/> ENABLE	<input type="radio"/> DISABLE
IP FILTER SETTINGS		<input checked="" type="radio"/> ALLOW	<input type="radio"/> DENY
Please input "0.0.0.0" if you don't use it.	ADDRESS FILTER 1	START ADDRESS	0 . 0 . 0 . 0
		END ADDRESS	0 . 0 . 0 . 0
	ADDRESS FILTER 2	START ADDRESS	0 . 0 . 0 . 0
		END ADDRESS	0 . 0 . 0 . 0
	ADDRESS FILTER 3	START ADDRESS	0 . 0 . 0 . 0
		END ADDRESS	0 . 0 . 0 . 0
	ADDRESS FILTER 4	START ADDRESS	0 . 0 . 0 . 0
		END ADDRESS	0 . 0 . 0 . 0
	ADDRESS FILTER 5	START ADDRESS	0 . 0 . 0 . 0
		END ADDRESS	0 . 0 . 0 . 0
MAC FILTER SETTINGS Please input "00:00:00:00:00:00" if you don't use it.	MAC ADDRESS 1	00:00:00:00:00:00	
	MAC ADDRESS 2	00:00:00:00:00:00	
	MAC ADDRESS 3	00:00:00:00:00:00	
	MAC ADDRESS 4	00:00:00:00:00:00	
	MAC ADDRESS 5	00:00:00:00:00:00	
<input type="button" value="APPLY"/>			

FILTRO IP/MAC..... Impostare se utilizzare il filtro IP/MAC.

IMPOSTAZIONI FILTRO IP Consente o nega gli indirizzi IP compresi tra l'indirizzo iniziale e quello finale. Sono disponibili 5 tipi di impostazioni.
La modalità [ALLOW] specifica gli indirizzi da consentire e [DENY] specifica gli indirizzi da rifiutare.

IMPOSTAZIONI FILTRO MAC In [IMPOSTAZIONI FILTRO MAC] è possibile impostare come consentiti 5 INDIRIZZI MAC.

- CONSIGLIO:**
- Se [IMPOSTAZIONI FILTRO MAC] viene utilizzato insieme a [ALLOW] in [IMPOSTAZIONI FILTRO IP], entrambi gli indirizzi specificati possono connettersi.
 - Se [IMPOSTAZIONI FILTRO MAC] viene utilizzato insieme a [DENY] in [IMPOSTAZIONI FILTRO IP], le congiunzioni sono consentite solo se l'INDIRIZZO IP assegnato all'INDIRIZZO MAC è al di fuori dell'intervallo di [IMPOSTAZIONI FILTRO IP] tra gli INDIRIZZI MAC specificati.

Controllo del monitor con un computer (LAN)

■ IMPOSTAZIONI IEEE802.1X

Questa schermata consente di impostare [IEEE802.1X].

[IEEE802.1X] può essere utilizzato per autenticare un utente e consentire l'utilizzo della macchina.

Utilizzare l'autenticazione IEEE802.1X per consentire solo ai dispositivi autenticati di utilizzare la rete e proteggere la rete da abusi di terze parti.

CONSIGLIO: Le impostazioni del menu OSD [IEEE802.1X] in [SISTEMA] e [AUTENTICAZIONE] in [IEEE802.1X] vengono sincronizzate. Se [AUTENTICAZIONE] viene abilitata accidentalmente nel server HTTP e quindi bloccata dalla rete, impostare [DISATTIVA] in [IEEE802.1X] nel menu OSD sotto [SISTEMA].

IEEE802.1X

LOGOUT

IEEE802.1X SETTINGS

AUTHENTICATION	<input type="radio"/> Disable	<input type="radio"/> Enable
METHOD	<input type="radio"/> EAP-PEAP	<input type="radio"/> EAP-TLS
EAP-PEAP	USER NAME	<input type="text"/>
		* MAX 64 characters(MAX Length is shorter if use Non ASCII characters)
	PASSWORD	<input type="text"/>
		* MAX 64 ASCII characters
	VERIFY CERTIFICATE	<input type="radio"/> Disable <input type="radio"/> Enable
EAP-TLS	USER NAME	<input type="text"/>
		* MAX 64 characters(MAX Length is shorter if use Non ASCII characters)
	VERIFY CERTIFICATE	<input type="radio"/> Disable <input type="radio"/> Enable

APPLY

MANAGE CERTIFICATES

CLIENT CERTIFICATE and PRIVATEKEY	STATUS	----
	VALID FROM	----
	VALID TO	----
	FILE SELECT	<input type="button" value="Choose File"/> No file chosen
	PASSWORD	<input type="text"/>
		* MAX 32 ASCII characters
	IMPORT/DELETE	<input type="button" value="IMPORT"/> <input type="button" value="DELETE"/>
CA CERTIFICATE	STATUS	----
	VALID FROM	----
	VALID TO	----
	FILE	<input type="button" value="Choose File"/> No file chosen
	IMPORT/DELETE	<input type="button" value="IMPORT"/> <input type="button" value="DELETE"/>

REFRESH

RESET

* Please click [REFRESH] button to check the setting of each item after you change it.

AUTENTICAZIONE

Impostare se utilizzare l'autenticazione tramite IEEE802.1X.

METODO

Impostare il metodo di autenticazione EAP in IEEE802.1X.

Controllo del monitor con un computer (LAN)

EAP-PEAP

EAP-PEAP (Protected Extensible Authentication Protocol): incapsula EAP all'interno di un tunnel TLS, garantendo un'autenticazione sicura. Viene comunemente utilizzato quando viene distribuito un certificato lato server per autenticare il server al client, ma i certificati lato client non sono richiesti.

NOME UTENTEImmettere il nome utente EAP-PEAP per l'autenticazione.

PASSWORD.....Immettere la password EAP-PEAP per l'autenticazione.

VERIFICA CERTIFICATO.....Impostare se convalidare i certificati del server EAP con certificati CA.

EAP-TLS

EAP-TLS (Transport Layer Security): utilizza l'autenticazione reciproca tramite certificati client e server. Richiede che sia il server sia il client dispongano di certificati, il che può rendere la configurazione più complessa ma garantisce maggiore sicurezza.

NOME UTENTEImmettere la password EAP-TLS per l'autenticazione.

VERIFICA CERTIFICATO.....Imposta se convalidare i certificati del server EAP-TLS con certificati CA.

GESTIONE DI CERTIFICATI

Esistono due tipi di certificati.

CLIENT CERTIFICATE è compatibile con il formato PFX (PKCS#12). Questo certificato viene utilizzato per EAP-TLS.

CA CERTIFICATE è un certificato che può essere installato sul server IEEE802.1X.

Il certificato CA utilizza il formato file PEM codificato BASE64 (estensione pem).

CONSIGLIO: Sul monitor viene salvato un solo certificato. Se si installano entrambi i certificati, sarà disponibile solo quello installato più di recente.

CERTIFICATO CLIENT e CHIAVE PRIVATA

STATOMostra lo stato di installazione del certificato client.

VALIDO DA

VALIDO A.....Mostra la data di validità del certificato client.

È richiesta l'impostazione di [DATA & ORA] in [SISTEMA] per questa funzione.

SELEZIONE FILE.....Selezionare il pulsante [Scegli file] per aprire Explorer e selezionare il file da importare.

PASSWORD.....Immettere una password per installare un certificato. È possibile utilizzare fino a 32 caratteri alfanumerici.

IMPORTA/ELIMINAImporta un file selezionato nel monitor o elimina il file selezionato.

CERTIFICATO CA

STATOMostra lo stato di installazione del certificato CA.

VALIDO DA

VALIDO A.....Mostra la data di scadenza del certificato CA.

È richiesta l'impostazione di [DATA & ORA] in [SISTEMA] per questa funzione.

FILE.....Selezionare il pulsante [Scegli file] per aprire Explorer e selezionare il file da importare.

IMPORTA/ELIMINAImporta un file selezionato nel monitor o elimina il file selezionato.

Controllo del monitor con un computer (LAN)

■ CONTROLLO PC

Questa schermata consente di configurare l'impostazione [CONTROLLO PC].

CONTROLLO PC

Impostare per utilizzare i comandi di controllo su una LAN.

N-FORMAT

PORTA..... Imposta il numero di porta da utilizzare tramite il comando N-FORMAT quando si utilizza il normale controllo della comunicazione.

S-FORMAT

PORTA..... Imposta il numero di porta da utilizzare tramite il comando S-FORMAT quando si utilizza il normale controllo della comunicazione.

AUTENTICAZIONE DI ACCESSO ... Imposta se l'autenticazione di accesso viene utilizzata quando si utilizza il comando S-FORMAT.
Quando viene utilizzata l'autenticazione di accesso, il valore impostato in [NOME UTENTE/PASSWORD] viene utilizzato per l'autenticazione dell'utente.

NOME UTENTE Imposta il nome utente utilizzato per l'autenticazione dell'utente.

PASSWORD..... Imposta la password utilizzata per l'autenticazione dell'utente.
Nelle impostazioni iniziali, la password viene impostata quando si accende l'alimentazione per la prima volta.

DISCONNESSIONE AUTOMATICA. Imposta se la connessione viene interrotta quando non vengono ricevuti comandi di controllo per un periodo di 15 minuti dopo la connessione.

Controllo del monitor con un computer (LAN)

CONTROLLO PC SICURO

Imposta se l'autenticazione dell'utente e la comunicazione crittografata vengono eseguite utilizzando la crittografia a chiave pubblica.

PORTA..... Imposta il numero di porta da utilizzare tramite i comandi N-FORMAT/S-FORMAT quando si utilizza il controllo della comunicazione tramite protocollo sicuro.

DISCONNESSIONE AUTOMATICA..... Imposta se la connessione viene interrotta quando non vengono ricevuti comandi di controllo per un periodo di 15 minuti dopo la connessione.

NOME UTENTE Imposta il nome utente utilizzato per l'autenticazione dell'utente.

GESTIONE DI CHIAVI PUBBLICHE (CONTROLLO PC SICURO)

Gestisce le chiavi pubbliche per l'utilizzo del protocollo sicuro.

SELEZIONE FILE..... Imposta la chiave pubblica da registrare con questo monitor.

IMPORTA/ELIMINA Importa un file selezionato nel monitor o elimina il file selezionato.

■SERVER HTTP

Questa schermata consente di installare i "certificati" per SERVER HTTP e CLIENT HTTP.

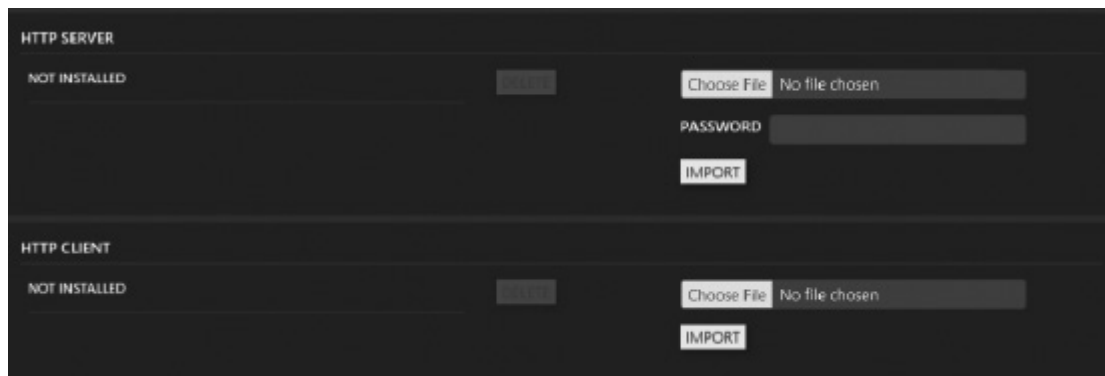

IMPOSTAZIONI SERVER HTTP

Impostare se si utilizza HTTP, HTTPS, REST API.

GESTIONE DI CERTIFICATI

SERVER HTTP Quando il prodotto viene spedito, il server HTTP utilizza un certificato server fittizio e viene emesso un avviso di sicurezza.

Il certificato può essere installato una volta ottenuto dall'utente. Il formato è un file PKCS#12 (estensione pfx).

CLIENT HTTP Installare un certificato CA quando si utilizza un certificato del server CA per l'ambiente di connessione Internet. Il formato è PEM (estensione pem).

Controllo del monitor con un computer (LAN)

■ IMPOSTAZIONI SNMP

Questa schermata consente di configurare le impostazioni SNMP.
SNMP è un protocollo di gestione della rete utilizzato per comunicare con il monitor.
Impostare se si utilizza la funzione SNMP.

VERSIONE SNMP

SNMP v1, SNMP v2c: Non autentica né crittografa i messaggi della community.

SNMP v3: L'autenticazione dell'utente e la crittografia dei messaggi vengono eseguite tramite un protocollo di autenticazione.

NOME COMMUNITY

Impostare il nome e il tipo di accesso del gruppo da gestire tramite SNMP.

Le impostazioni predefinite del nome della community sono "public" e "private".

SOLO LETTURA SOLO LETTURA consente solo la lettura delle informazioni.

LETTURA/SCRITTURA..... LETTURA/SCRITTURA consente di leggere e scrivere informazioni.

Quando si utilizza "SNMP v3", configurare le impostazioni seguenti.

NOME UTENTE 1-3

È possibile registrare gli utenti da UTENTE1 a UTENTE3.

NOME UTENTE Configurare il nome utente da utilizzare in SNMPv3.

LIVELLO DI SICUREZZA..... Impostare il livello di sicurezza.

LIVELLO DI SICUREZZA	Protocollo di autenticazione	Crittografia dei messaggi
No Auth/No Private	No (nome utente)	No
Auth/No Private	MD5 o SHA1	No
Auth/Private	MD5 o SHA1	DES o AES

Controllo del monitor con un computer (LAN)

AUTENTICAZIONE

Impostare il protocollo di autenticazione e la password.

PRIVATO

Impostare il protocollo per la privacy e la password.

TRAP

Attiva o disattiva la funzione di trapping.

Se attivato, verrà notificato quanto impostato tramite TRAP OPTION.

INDIRIZZO IP/PORTA Impostare l'indirizzo di destinazione della notifica e il numero di porta per la funzione di trapping.

TRAP OPTION Impostare gli eventi da notificare tramite la funzione di trapping.

TRAP TEST Inviare trappole di test ai destinatari.

■Impostazioni AMX

Questa schermata consente di configurare le impostazioni AMX.

BEACON AMX..... Impostare per utilizzare il rilevamento da AMX Device Discovery durante la connessione a una rete supportata dal sistema di controllo NetLinx di AMX.

CONSIGLIO:

Quando si utilizza un dispositivo che supporta AMX Device Discovery, tutti i sistemi di controllo AMX NetLinx riconosceranno il dispositivo e scaricheranno il Device Discovery Module appropriato da un server AMX.

Selezionando [ATTIVA] AMX Device Discovery rileverà il dispositivo.

Selezionando [DISATTIVA] AMX Device Discovery non rileverà il dispositivo.

Controllo del monitor con un computer (LAN)

■ IMPOSTAZIONI DI RICERCA

Questa schermata consente di impostare [IMPOSTAZIONI DI RICERCA].

- RICERCA..... Impostare per utilizzare la funzione [RICERCA].
Attivare questa funzione quando si utilizza [IMP.ID/IP AUTO] o quando si cercano dispositivi sulla stessa rete nell'applicazione.
- PORTA..... Impostare il numero di porta UDP da ricercare.
Di solito si consiglia di utilizzare il valore predefinito.

■ IMPOSTAZIONI DEL NOME

Questa schermata consente di definire le impostazioni del nome.

- NOME MONITOR..... Consente di personalizzare il nome del monitor, fino a un massimo di 16 caratteri. Questo nome viene visualizzato durante la ricerca di dispositivi sulla rete quando si utilizza un'applicazione come NaViSet Administrator. Assegnando un nome univoco al monitor, sarà possibile identificarlo facilmente quando si visualizza un elenco di monitor sulla rete. Il nome predefinito è il nome del modello del monitor.
- NOME HOST..... Digitare il nome host della rete nel monitor.
È possibile utilizzare fino a 15 caratteri alfanumerici.
- NOME DOMINIO..... Digitare il nome del dominio della rete a cui è connesso il monitor.
È possibile utilizzare fino a 60 caratteri alfanumerici.

Controllo del monitor con un computer (LAN)

■ACCOUNT

Questa schermata consente di impostare le impostazioni di [ACCOUNT].

ACCOUNT

LOGOUT

LOGIN PASSWORD SETTINGS

LOGIN PASSWORD ENABLE DISABLE

APPLY

HTTP PASSWORD SETTINGS

INPUT PASSWORD * MAX 64 ASCII characters

ENTER NEW PASSWORD * MAX 64 ASCII characters

CONFIRM PASSWORD * MAX 64 ASCII characters

APPLY

LOGIN PASSWORD SETTINGS.... Questa impostazione consente di configurare la PASSWORD.

LOGIN PASSWORD..... Attiva o disattiva una password per accedere a questo monitor.

HTTP PASSWORD SETTINGS Imposta una password per accedere a questo monitor.

■Informazioni elenco PD

Questa schermata mostra un elenco di ID monitor e indirizzi IP di più monitor collegati a margherita.

NOTA: Solo il monitor principale può visualizzare l'elenco.

Controllo del monitor con un computer (LAN)

■ UPDATE FIRMWARE

Questa schermata consente di definire le impostazioni di [UPDATE FIRMWARE].
Eseguire l'aggiornamento al firmware più recente tramite Internet.

UPDATE FIRMWARE (NETWORK)

METODO DI AGGIORNAMENTO

METODO

AUTO..... Impostare per eseguire l'aggiornamento al firmware più recente tramite Internet all'ora specificata.
Se viene rilevato il firmware più recente, viene eseguito un aggiornamento del firmware.

MANUAL..... Impostare per verificare se il firmware più recente è disponibile tramite Internet all'ora specificata.
Se viene rilevato firmware più recente, "AGGIORNAMENTO MANUALE" indicherà che è disponibile un aggiornamento del firmware.
Non verrà eseguito alcun aggiornamento del firmware.

OFF Non viene eseguito l'aggiornamento al firmware più recente tramite Internet.

PROGRAMMA

Se si imposta "AUTO" o "MANUAL" in "METODO", verificare se è disponibile il firmware più recente all'ora impostata.

AGGIORNAMENTO MANUALE..... Cercare il firmware più recente su Internet.

Se viene trovato il firmware più recente, è possibile eseguire l'aggiornamento.

ULTIMO AGGIORNAMENTO Mostra la data e la revisione dell'ultimo aggiornamento del firmware tramite Internet.

UPDATE HISTORY Mostra la cronologia degli ultimi 3 aggiornamenti del firmware tramite Internet.

UPDATE FIRMWARE (FILE UPLOAD)

FILE SELECT È possibile caricare il file del firmware più recente per eseguire un aggiornamento del firmware.

Scaricare il file del firmware più recente dal nostro sito Web.

Controllo del monitor con un computer (LAN)

Comandi

Collegando il monitor tramite RS-232C o collegandolo a una rete tramite LAN, i comandi di controllo vengono trasmessi e ricevuti tra il monitor e un dispositivo collegato. Consente il controllo remoto del monitor da un dispositivo collegato. Le istruzioni per entrambi i tipi di comandi di controllo possono essere trovate nei documenti esterni.

Per i dettagli di ciascun comando, consultare il manuale sul seguente sito Web.

<https://sharp-displays.jp.sharp/global/index.html>

Proof of Play

Questa funzione consente l'invio di messaggi sullo stato attuale del monitor tramite autodiagnosi.

Per la funzione Proof of Play, inclusa l'autodiagnosi, consultare il file "External_Control.pdf". Vedere [pagina 91](#).

Elemento di controllo	Messaggio
① INGRESSO	DisplayPort/USB-C/HDMI1/HDMI2/OPTION*/COMPUTE MODULE* ¹
② Risoluzione	ad esempio (H)1920, (V)1080, (H)3840, (V)2160 o Nessun segnale o Segnale non valido
③ Segnale audio	Ingresso audio o Nessun ingresso audio in o N/D
④ Immagine	Immagine normale o nessuna immagine
⑤ USCITA AUDIO	Audio normale o nessun audio
⑥ ORA	(anno)/(mese)/(giorno)/(ora)/(minuti)/(secondo)
⑦ DATI DI ESPANSIONE	00h: Evento Proof of Play normale 01h: Evento Proof of Play "ultimo orario di accensione" 20h: Copia contenuto da USB 21h: Copia contenuto da cartella di rete 30h: Copia contenuto riuscita 31h: Errore di copia contenuto (nessun supporto) 32h: Errore di copia contenuto (errore di connessione) 33h: Errore di copia contenuto (spazio su disco insufficiente) 34h: Errore di copia contenuto (errore di lettura/scrittura) 40h: Rilevata presenza umana (stato sensore presenza umana) 41h: Rilevazione presenza umana disattivata (stato sensore presenza umana)

*: Questa funzione dipende dalla scheda opzionale installata nel monitor.

*1: Questo ingresso è disponibile se sono installate la scheda di interfaccia Raspberry Pi Compute Module e Raspberry Pi Compute Module opzionali.

Esempio:

- ① HDMI1
- ② 3840 x 2160
- ③ Ingresso audio
- ④ Immagine normale
- ⑤ Audio normale
- ⑥ 2024/1/1/0h/0m/0s
- ⑦ 30h: Copia contenuto riuscita

Risoluzione dei problemi

Problemi relativi all'immagine dello schermo e al segnale video

Nessuna immagine

- Il cavo di segnale deve essere completamente collegato alla scheda video/computer.
- La scheda video deve essere inserita completamente nel relativo alloggiamento.
- Controllare l'interruttore di alimentazione principale, dovrebbe essere in posizione ON.
- Assicurarsi che sia il computer sia il monitor siano accesi.
- Assicurarsi che sia stata selezionata una risoluzione supportata sulla scheda video o sul sistema utilizzato. In caso di dubbi, fare riferimento al manuale utente del controller del display o del sistema per modificare la risoluzione.
- Controllare il monitor e la scheda video in relazione a compatibilità e temporizzazione dei segnali consigliata.
- Controllare che i pin del connettore del cavo di segnale non siano piegati o spinti verso l'interno.
- Il monitor passa automaticamente in modalità standby una volta trascorso il tempo preimpostato dopo la perdita del segnale video. Premere il pulsante POWER sul telecomando o sul monitor.
- Se si scollega il cavo di segnale all'avvio del computer, le immagini potrebbero non essere visualizzate. Spegnerne il monitor e il computer, quindi collegare il cavo di segnale e accendere computer e monitor.
- Verificare la presenza di contenuti HDCP (High-bandwidth Digital Content Protection). HDCP è un sistema per impedire la copia illegale dei dati video inviati tramite un segnale digitale. Se non si riesce a visualizzare il materiale tramite gli ingressi digitali, ciò non significa necessariamente che il monitor non funzioni correttamente. Con l'implementazione di HDCP, potrebbero verificarsi casi in cui determinati contenuti sono protetti tramite HDCP e potrebbero non essere visualizzati a causa della decisione/intenzione della community HDCP (Digital Content Protection, LLC).
- Alcune schede opzionali non sono compatibili con il monitor. Contattare il fornitore per un elenco di schede opzionali compatibili.
- Assicurarsi che un cavo USB-C sia collegato alla porta USB Type-C1 (upstream). Se il cavo è collegato alla porta USB Type-C2 (downstream), l'immagine non viene visualizzata.
- Quando l'ingresso è USB Type-C1 (upstream), se il LED di alimentazione è acceso o lampeggia in ambra, non è possibile visualizzare un'immagine anche se viene immesso un segnale di ingresso. Se si accende il monitor tramite un segnale in ingresso, impostare [AVVIO RAPIDO] su [ATTIVA]. Se la funzione [AVVIO RAPIDO] è disattivata, accendere il monitor utilizzando il telecomando o i pulsanti sul monitor.

Persistenza dell'immagine

- Non visualizzare un'immagine fissa per un lungo periodo di tempo, poiché ciò potrebbe causare un'immagine residua.

CONSIGLIO: Come per tutti i dispositivi video personali, consigliamo di mostrare immagini in movimento o cambiare le immagini statiche a intervalli regolari ogni volta che lo schermo è inattivo oppure mettere in standby il monitor o spegnerlo quando non è in uso.

Immagine lampeggiante

- Se si utilizza un ripetitore o un distributore di segnale oppure un cavo lungo, l'immagine potrebbe risultare irregolare o lampeggiare per un attimo. In questo caso collegare il cavo direttamente al monitor senza utilizzare un ripetitore o un distributore oppure sostituire il cavo con un cavo di qualità superiore. L'utilizzo di un extender a doppino intrecciato potrebbe causare irregolarità dell'immagine in base all'ambiente in cui si trova il monitor o al cavo utilizzato. Per ulteriori informazioni rivolgersi al proprio fornitore.
- Alcuni cavi HDMI potrebbero non visualizzare un'immagine corretta. Se la risoluzione di ingresso è 3840 x 2160 o 4096 x 2160, utilizzare un cavo HDMI approvato per supportare la risoluzione 4K.
- In caso di interferenze con rumori esterni, utilizzare cavi schermati.

Risoluzione dei problemi

L'immagine è instabile, sfocata o apparentemente in movimento

- Il cavo di segnale deve essere completamente collegato al computer.
- Regolare le impostazioni nel menu [MOD. IMMAGINE] controllando l'immagine a schermo.
- Quando si modifica la modalità di visualizzazione, potrebbe essere necessario regolare nuovamente le impostazioni di regolazione dell'immagine OSD.
- Controllare il monitor e la scheda video in relazione a compatibilità e temporizzazione dei segnali consigliata.
- Se il testo appare distorto, cambiare la modalità video in non interlacciato e usare una frequenza di aggiornamento di 60 Hz.
- L'immagine potrebbe risultare distorta quando si accende il monitor o si modificano le impostazioni.

L'immagine non è riprodotta correttamente

- Utilizzare i controlli di regolazione dell'immagine OSD per aumentare o diminuire la regolazione grossolana.
- Assicurarsi che sia stata selezionata una risoluzione supportata sulla scheda video o sul sistema in uso.
- In caso di dubbi, fare riferimento al manuale utente della scheda video o del sistema per modificare la risoluzione.

La risoluzione selezionata non viene visualizzata correttamente

- Controllare le informazioni OSD per verificare che sia stata selezionata la risoluzione appropriata.
- Se la risoluzione impostata è al di sopra o al di sotto di un intervallo, verrà visualizzata una finestra "FUORI TOLLERANZA" per informare l'utente. Impostare la risoluzione supportata sul computer connesso.

Il contrasto video è troppo alto o troppo basso

- Controllare che sia selezionata l'opzione corretta per [GAMMA VIDEO] per il segnale di input (vedere [pagina 32](#)). Questo vale solo per i segnali video sugli ingressi HDMI e USB Type-C1.

I neri sono frammentati e i bianchi tagliati.

Modificare [GAMMA VIDEO] in [INTERO].

I neri frammentati e i bianchi tagliati si possono verificare se l'opzione del monitor [GAMMA VIDEO] è impostata su [LIMITATO] mentre i livelli di colore del segnale video sorgente sono RGB completo (RGB 0-255); ciò provoca la perdita dei dettagli nelle ombre e nelle evidenziazioni e l'immagine appare con un contrasto eccessivamente elevato.

I neri sono grigio scuro e i bianchi sono opachi.

Modificare [GAMMA VIDEO] in [LIMITATO].

I neri e bianchi opachi si possono verificare se l'opzione [GAMMA VIDEO] è impostata su [INTERO] mentre i livelli di colore del segnale video sorgente sono RGB limitato (RGB 16-235); ciò impedisce al monitor di raggiungere l'intervallo completo di luminosità e l'immagine risulta con un contrasto ridotto.

A seconda del modello specifico dell'immagine, potrebbero apparire delle strisce chiare verticali od orizzontali. Non si tratta di un difetto o di un degrado del prodotto.

Problemi hardware

I pulsanti e il tasto non rispondono

- Scollegare il cavo di alimentazione del monitor dalla presa CA per spegnere e ripristinare il monitor.
- Controllare l'interruttore di alimentazione principale del monitor.
- Il monitor impiega circa 30 secondi o più per avviarsi quando l'interruttore di alimentazione principale è acceso. Durante l'avvio non è possibile eseguire operazioni. Attendere il completamento dell'avvio.

Nessun suono

- Controllare che il cavo audio sia collegato correttamente.
- Verificare se l'opzione [MUTO] è attiva. Utilizzare il telecomando per attivare o disattivare la funzione Muto.
- Controllare se [VOLUME] è impostato su un valore minimo.

- Controllare se il computer supporta un segnale audio. In caso di dubbi, contattare il fornitore.
- Se il dispositivo audio HDMI-CEC non è collegato, impostare [RICEVITORE AUDIO] su [OFF] (vedere [pagina 33](#)).

Il telecomando non funziona

- Le batterie potrebbero essere scariche. Sostituire le batterie e poi controllare se il telecomando funziona.
- Controllare che le batterie siano inserite correttamente.
- Verificare che il telecomando sia puntato verso il sensore del telecomando sul monitor.
- Controllare lo stato di [IMPOST BLOCCO] (vedere [pagina 60](#)).
- Il sistema del telecomando potrebbe non funzionare se il sensore del telecomando del monitor è esposto alla luce solare diretta o a una forte illuminazione, oppure se è presente un oggetto nel suo percorso.

La funzione PROGRAMMA/TEMPO SPEGN. AUT. non funziona correttamente

- La funzione [PROGRAMMA] sarà disattivata quando è impostato [TEMPO SPEGN. AUT.].
- Se la funzione [TEMPO SPEGN. AUT.] è attivata e l'alimentazione del monitor viene spenta quando l'alimentazione viene interrotta inaspettatamente, [TEMPO SPEGN. AUT.] verrà reimpostato.

Immagine nevoosa, audio scadente in TV

- Controllare il collegamento antenna/cavo. Se necessario, utilizzare un nuovo cavo.

L'hub USB non funziona

- Verificare che il cavo USB sia collegato correttamente. Fare riferimento al manuale utente del dispositivo USB.
- Verificare che la porta USB upstream sul monitor sia collegata alla porta USB downstream sul computer. Assicurarsi che il computer sia acceso [ON] o che [ALIMENTAZIONE USB] sia impostato su [ON].

Il dispositivo USB Type-C non funziona

Viene visualizzato "Avvertenza: Rimuovi il cavo USB-C" sull'OSD.

- Il monitor ha rilevato una tensione o una corrente anomala sulla porta USB Type-C1 (upstream). Rimuovere immediatamente il cavo USB-C.

■Schemi LED di alimentazione

Il LED di alimentazione sul monitor non è acceso (non si vede il colore blu o rosso) (vedere [pagina 23](#))

- Assicurarsi che il cavo di alimentazione sia correttamente collegato al monitor e alla presa a muro e che l'interruttore di alimentazione principale del monitor sia su ON.
- Assicurarsi che il computer non sia in modalità di risparmio energetico (toccare la tastiera o muovere il mouse).
- Controllare che l'opzione [SPIA ACCENSIONE] sia impostata su [ON] nelle impostazioni [PROTEGGI] del menu OSD (vedere [pagina 51](#)).

La ricarica non si avvia o è instabile quando si utilizzano dispositivi USB Type-C.

- Quando il LED di alimentazione è rosso o ambrato oppure lampeggia in ambrato, l'alimentazione non è disponibile. Riprovare quando il monitor è in stato normale (vedere [pagina 23](#)).
- Controllare se il dispositivo USB Type-C collegato è conforme a USB Power Delivery.
- Verificare che il cavo USB-C sia conforme a USB Power Delivery.
- Il monitor potrebbe avere una tensione eccessiva o una sovracorrente sulla porta USB Type-C1. Rimuovere immediatamente il cavo USB-C (vedere [pagina 19](#)).
- Quando è collegata una scheda opzionale, l'alimentazione della porta USB Type-C1 (upstream) è limitata a 5 V/3 A (vedere [pagina 89](#)).

Interferenza in TV

- Controllare la schermatura dei componenti, allontanarsi dal monitor se necessario.

Il controllo USB o RS-232C o LAN non è disponibile

- Controllare RS-232C (tipo inverso) o il cavo LAN. Per il collegamento è necessario un cavo LAN di categoria 5 o superiore.

Il monitor entra automaticamente in standby

- Controllare l'impostazione [TEMPO SPEGN. AUT.] (vedere [pagina 41](#)).
- Impostare la funzione [CEC] su [OFF]. Il monitor potrebbe entrare in stato di standby quando un dispositivo collegato supportato da HDMI-CEC entra in standby.
- Controllare [POTENZA] in [SETTAGGI PROGRM].

I colori dei LED di alimentazione, ad eccezione del blu, lampeggiano o si illuminano

- Potrebbe essersi verificato un guasto. Contattare il fornitore.
- Se il monitor è spento perché la temperatura interna è superiore alla normale temperatura di esercizio, il LED di alimentazione lampeggerà in rosso sei volte. Lasciare raffreddare il monitor per alcuni minuti, quindi riaccenderlo.
- Il monitor potrebbe essere in standby. Premere il pulsante POWER sul telecomando o sul monitor.

Specifiche

■ Elenco segnali compatibili

Risoluzione dello schermo		Dot Clock	Orizzontale	Verticale	HDMI		DisplayPort/USB-C (USB2.0)					USB-C (USB3.2)	Osservazione
					MOD02	MOD01	1.4SST	1.4MST	1.2SST	1.2MST	1.1a		
VGA	640 x 480	25,18 MHz	31,5 kHz	60 Hz	Si	Si	Si	Si	Si	Si	Si	Si	
US TEXT	720 X 400	28,32 MHz	31,5 kHz	70 Hz	Si	Si	Si	Si	Si	Si	Si	Si	
SVGA	800 X 600	40,00 MHz	37,9 kHz	60 Hz	Si	Si	Si	Si	Si	Si	Si	Si	
XGA	1024 x 768	65,00 MHz	48,4 kHz	60 Hz	Si	Si	Si	Si	Si	Si	Si	Si	
HD	1280 x 720	74,25 MHz	45,0 kHz	60 Hz	Si	Si	Si	Si	Si	Si	Si	Si	
WXGA	1280 x 800	83,50 MHz	49,7 kHz	60 Hz	Si	Si	Si	Si	Si	Si	Si	Si	
SXGA	1280 x 1024	108,00 MHz	64,0 kHz	60 Hz	Si	Si	Si	Si	Si	Si	Si	Si	
WXGA	1360 x 768	85,50 MHz	47,7 kHz	60 Hz	-	Si	Si	Si	Si	Si	Si	Si	
	1366 x 768	85,50 MHz	47,7 kHz	60 Hz	Si	Si	Si	Si	Si	Si	Si	Si	
SXGA+	1400 x 1050	121,75 MHz	65,3 kHz	60 Hz	Si	Si	Si	Si	Si	Si	Si	Si	
WXGA+	1440 x 900	106,50 MHz	55,9 kHz	60 Hz	Si	Si	Si	Si	Si	Si	Si	Si	
UXGA	1600 x 1200	162,00 MHz	75,0 kHz	60 Hz	Si	Si	Si	Si	Si	Si	Si	Si	
WSXGA+	1680 x 1050	146,25 MHz	65,3 kHz	60 Hz	Si	Si	Si	Si	Si	Si	Si	Si	
Full HD	1920 x 1080	148,50 MHz	67,5 kHz	60 Hz	Si	Si	Si	Si	Si	Si	Si	Si	
WUXGA	1920 x 1200	193,25 MHz	74,6 kHz	60 Hz	Si	Si	Si	Si	Si	Si	Si	Si	
4K/2	1920 x 2160	277,25 MHz	133,3 kHz	60 Hz	Si	Si	Si	Si	Si	Si	Si	Si	
4K	3840 x 2160	209,75 MHz	52,4 kHz	24 Hz	-	-	-	Si	-	-	Si	Si	
	3840 x 2160	297,00 MHz	54,0 kHz	24 Hz	Si	Si	-	-	-	-	-	-	
	3840 x 2160	297,00 MHz	56,3 kHz	25 Hz	Si	Si	-	-	-	-	-	-	
	3840 x 2160	262,75 MHz	65,7 kHz	30 Hz	-	-	Si	Si	Si	Si	Si	Si	
	3840 x 2160	297,00 MHz	67,5 kHz	30 Hz	Si	Si	-	-	-	-	-	-	
	3840 x 2160	594,00 MHz	112,5 kHz	50 Hz	Si	-	-	-	-	-	-	-	
	3840 x 2160	533,25 MHz	133,3 kHz	60 Hz	-	-	Si	-	Si	-	-	-	Temporizzazione del segnale consigliata
	3840 x 2160	594,00 MHz	135,0 kHz	60 Hz	Si	-	-	-	-	-	-	-	Temporizzazione del segnale consigliata
	4096 x 2160	223,00 MHz	52,4 kHz	24 Hz	-	-	Si	Si	-	-	-	-	Immagine compressa
	4096 x 2160	297,00 MHz	54,0 kHz	24 Hz	Si	Si	-	-	-	-	-	-	Immagine compressa
	4096 x 2160	297,00 MHz	56,3 kHz	25 Hz	Si	-	-	-	-	-	-	-	Immagine compressa
	4096 x 2160	279,50 MHz	65,7 kHz	30 Hz	-	-	Si	Si	-	-	-	-	Immagine compressa
	4096 x 2160	297,00 MHz	67,5 kHz	30 Hz	Si	-	-	-	-	-	-	-	Immagine compressa
	4096 x 2160	594,00 MHz	112,5 kHz	50 Hz	Si	-	-	-	-	-	-	-	Immagine compressa
	4096 x 2160	567,25 MHz	133,3 kHz	60 Hz	-	-	Si	-	-	-	-	-	Immagine compressa
4096 x 2160	594,00 MHz	135,0 kHz	60 Hz	Si	-	-	-	-	-	-	-	Immagine compressa	
HDTV (1080p)	1920 x 1080	74,25 MHz	27,0	24 Hz	Si	Si	Si	Si	Si	Si	Si	Si	
	1920 x 1080	74,25 MHz	28,1 kHz	25 Hz	Si	Si	Si	Si	Si	Si	Si	Si	
	1920 x 1080	74,25 MHz	33,8 kHz	30 Hz	Si	Si	Si	Si	Si	Si	Si	Si	
	1920 x 1080	148,50 MHz	56,3 kHz	50 Hz	Si	Si	Si	Si	Si	Si	Si	Si	
	1920 x 1080	148,50 MHz	67,5 kHz	60 Hz	Si	Si	Si	Si	Si	Si	Si	Si	
HDTV (1080i)	1920 x 1080 (interlacciato)	74,25 MHz	28,1 kHz	50 Hz	Si	Si	-	-	-	-	-	-	
	1920 x 1080 (interlacciato)	74,25 MHz	33,8 kHz	60 Hz	Si	Si	-	-	-	-	-	-	
HDTV (720p)	1280 x 720	74,25 MHz	37,5 kHz	50 Hz	Si	Si	Si	Si	Si	Si	Si	Si	
	1280 x 720	74,25 MHz	45,0 kHz	60 Hz	Si	Si	Si	Si	Si	Si	Si	Si	
SDTV (576p)	720 x 576	27,00 MHz	31,3 kHz	50 Hz	Si	Si	Si	Si	Si	Si	Si	Si	
SDTV (480p)	720 x 480	27,03 MHz	31,5 kHz	60 Hz	Si	Si	Si	Si	Si	Si	Si	Si	
SDTV (576i)	720 x 576 (interlacciato)	27,00 MHz	15,6 kHz	50 Hz	Si	Si	-	-	-	-	-	-	
SDTV (480i)	720 x 480 (interlacciato)	27,03 MHz	15,8 kHz	60 Hz	Si	Si	-	-	-	-	-	-	

■ Specifiche del prodotto

Modello	PN-M752	PN-P756	PN-M862	PN-M982
Componente LCD	LCD TFT classe 75" [diagonale 74-1/2" (189,3 cm)]		LCD TFT classe 86" [diagonale 85-5/8" (217,4 cm)]	LCD TFT classe 98" [diagonale 97-9/16 pollici (247,8 cm)]
Max risoluzione (pixel)	3840 x 2160			
Max colori	Circa 1073 milioni di colori			
Passo pixel	0,430 mm (O) x 0,430 mm (V)		0,494 mm (O) x 0,494 mm (V)	0,562 mm (O) x 0,562 mm (V)
Luminosità (tipica)	550 cd/m ^{2*1}	700 cd/m ^{2*1}	550 cd/m ^{2*1}	
Rapporto di contrasto (tipico)	1200:1			
Angolo di visione	178° destra/sinistra/su/giù (rapporto di contrasto ≥ 10)			
Area attiva dello schermo pollici (mm)	64-15/16 (L) x 36-9/16 (A) (1649,66 x 927,94)		74-5/8 (L) x 41-15/16 (A) (1895,04 x 1065,96)	84-15/16 (L) x 47-13/16 (A) (2158,85 x 1214,35)
Tempo di risposta	8 ms (da grigio a grigio, in media)			
Plug and play	VESA			
Terminali di ingresso				
Video/Audio	HDMI (compatibile con segnale PC/AV) x 2 DisplayPort x 1 USB Type-C x 1			
Seriale (RS-232C)	D-sub 9 pin x 1			
Remoto	Φ3,5 mm mini stereo jack x 1			
Terminali di uscita				
Video/Audio	HDMI x 1 DisplayPort x 1			
Audio	Φ3,5 mm mini stereo jack x 1			
Terminale USB	Compatibile con USB 2.0/USB 3.2 Gen 1 (USB Type-A) x 1 Compatibile con USB 2.0/USB 3.2 Gen 1 (USB Type-C) x 1 SERVIZIO (USB tipo A) x 1			
Terminale LAN	10 BASE-T/100 BASE-TX			
Terminale di alimentazione	5 V, 0,9 A (USB Type-A) 5 V, 1,5 A (USB Type-C2 downstream) 5 V/3 A, 9 V/3 A, 12 V/3 A, 15 V/3 A, 20 V/3,25 A (5 V/3 A quando è collegata una scheda opzionale) (USB Type-C1 upstream) 5 V, 0,5 A (USB tipo A) (SERVIZIO)			
Alloggiamento				
Alloggiamento scheda opzionale	12 V, 5,5 A (alimentazione fornita quando si espandono le funzioni con una parte opzionale)			
Alloggiamento per Compute Module	12 V, 1,67 A (alimentazione fornita quando si espandono le funzioni con un Compute Module)			
Uscita altoparlante	10 W + 10 W			
Requisiti di alimentazione	CA 100 - 240 V, 4,6 - 1,9 A, 50/60 Hz	CA 100 - 240 V, 5,4 - 2,2 A, 50/60 Hz	CA 100 - 240 V, 5,9 - 2,4 A, 50/60 Hz	CA 100 - 240 V, 6,7 - 2,7 A, 50/60 Hz
Temperatura di esercizio*2	Da 0 °C a 40 °C (da 32 °F a 104 °F)			
Umidità di esercizio	Da 20% a 80% (senza condensa)			
Altitudine di esercizio	3000 m o meno			
Temperatura di immagazzinaggio	Da -20 °C a 60 °C (da -4 °F a 140 °F)			
Umidità di immagazzinaggio	Da 10% a 80% (senza condensa)			
Consumo energetico* 3 (modalità max/standby in rete* 4/ modalità standby*5/modalità spento)	140 W (410 W/2,0 W/0,5 W/0,0 W)	170 W (480 W/2,0 W/0,5 W/0,0 W)	190 W (525 W/2,0 W/0,5 W/0,0 W)	210 W (595 W/2,0 W/0,5 W/0,0 W)
Dimensioni (escluse le sporgenze) pollici (mm)	Circa 66-1/4 (L) x 3-1/4 (P) x 37-13/16 (A) (1682,3 x 83,2 x 961,1)		Circa 75-7/8 (L) x 3-1/4 (P) x 43-1/4 (A) (1927,6 x 83,2 x 1099,1)	86-3/8 (L) x 3-5/16 (P) x 49-1/2 (A) (2194,7 x 84,3 x 1250,2)
Peso libbre (kg)	Circa 83,8 (38,0)		Circa 103,6 (47,0)	Circa 149,9 (68,0)

*1: La luminosità dipende dalla modalità di input e da altre impostazioni dell'immagine.

Il livello di luminosità diminuirà nel tempo. A causa della natura dell'apparecchiatura, non è possibile mantenere con precisione un livello di luminosità costante.

*2: Le condizioni di temperatura potrebbero cambiare quando si utilizza il monitor insieme alle apparecchiature opzionali consigliate da SHARP. In tali casi, verificare le condizioni di temperatura specificate dalle apparecchiature opzionali.

*3: Impostazione di fabbrica. (Quando non è collegata alcuna parte opzionale).

*4: Quando non è collegata alcuna parte opzionale. Tempo per la funzione di gestione dell'alimentazione: 20 secondi.

Solo quando l'input è USB C, tempo per la funzione di gestione dell'alimentazione: 3 minuti.

*5: Quando non è collegata alcuna parte opzionale. Tempo per la funzione di gestione dell'alimentazione: 3,5 minuti.

Nell'ambito della nostra politica di miglioramento continuo, SHARP si riserva il diritto di apportare modifiche al design e alle specifiche per migliorare il prodotto senza preavviso. I valori indicati nelle specifiche delle prestazioni sono valori nominali delle unità di produzione. Potrebbero esserci delle deviazioni da questi valori nelle singole unità.

Specifiche

■ Disegni dimensionali

Tenere presente che i valori indicati sono valori approssimativi.

[PN-M752/PN-P756]

(Unità: mm)

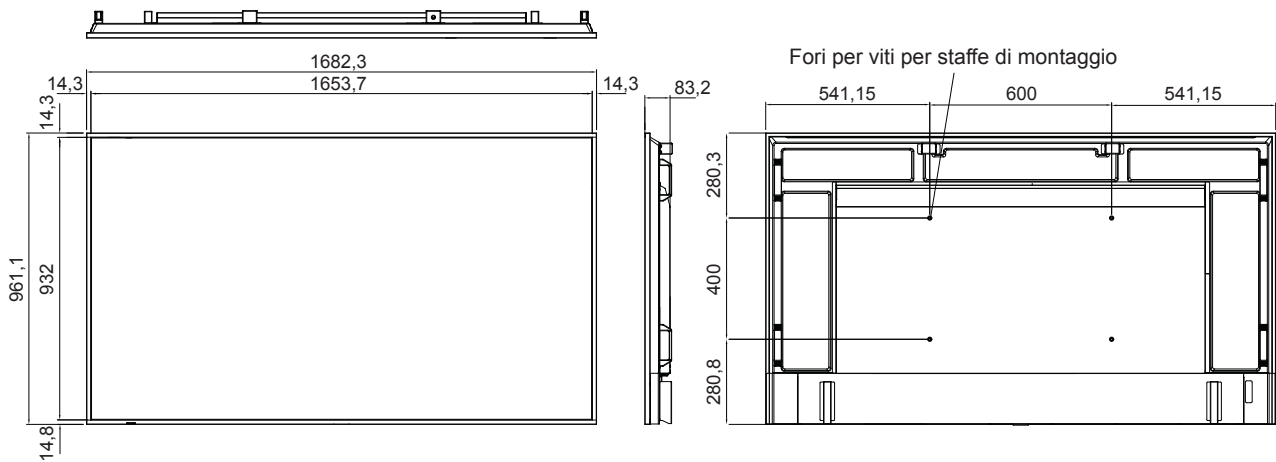

[PN-M862]

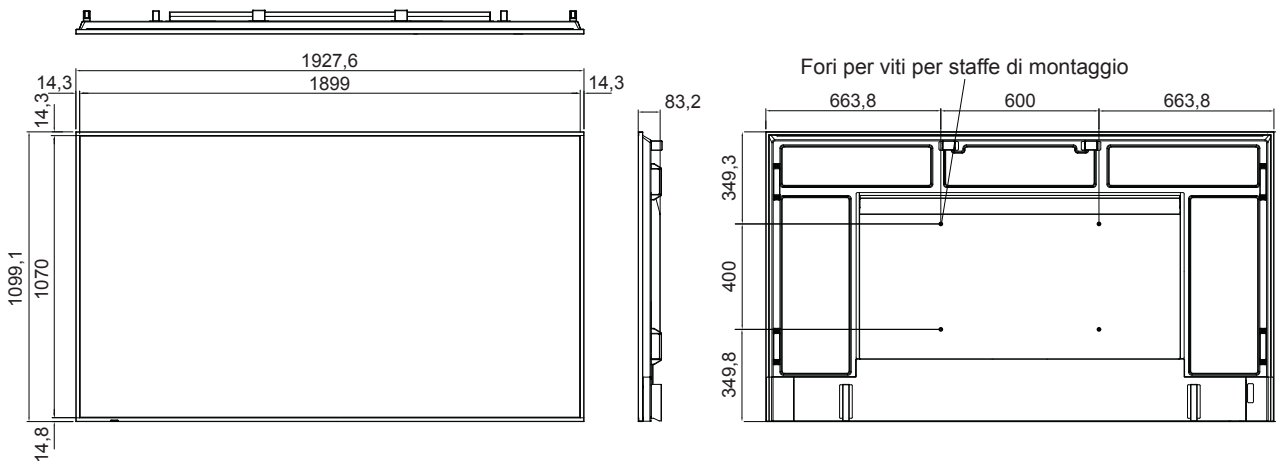

[PN-M982]

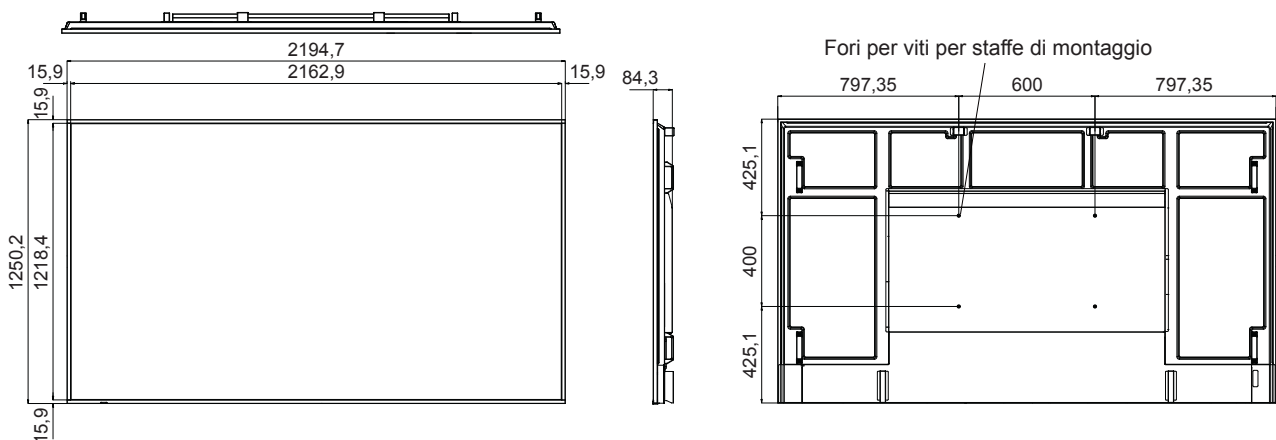

* Durante il montaggio del monitor, assicurarsi di utilizzare una staffa di montaggio a parete conforme al metodo di montaggio compatibile con VESA.

SHARP consiglia di utilizzare le viti specificate e di serrarle (vedere [pagina 93](#)).

Un montaggio non corretto può causare la caduta del prodotto, con conseguenti gravi lesioni alle persone e danni al prodotto stesso. Utilizzare una staffa approvata secondo lo standard UL1678 e che possa sostenere almeno 4 volte o più il peso del monitor.

Appendice-A Risorse esterne

Di seguito sono elencati ulteriori documenti e accessori con specifiche, nonché applicazioni software opzionali a cui si fa riferimento nel presente manuale del prodotto.

■ Siti Web regionali

Globale: <https://sharp-displays.jp.sharp/global/index.html>

Nord America: <https://www.sharpusa.com/>

Europa, Russia, Medio Oriente e Africa: <https://sharpdisplays.eu>

■ Documentazione aggiuntiva

Documento PDF “Controllo esterno”

Questo documento definisce il protocollo di comunicazione per il controllo esterno e l'interrogazione del monitor tramite RS-232C o LAN. Il protocollo utilizza un codice binario codificato e richiede il calcolo dei checksum; la maggior parte delle funzionalità del monitor può essere controllata tramite questi comandi.

Questo documento è disponibile per il download dal nostro sito Web nella regione di appartenenza.

È disponibile anche un SDK (Software Development Kit) basato sul linguaggio di programmazione Python che incapsula questo protocollo di comunicazione in una libreria Python per uno sviluppo rapido.

<https://github.com/SharpDisplaySolutions>

Documento PDF “Raspberry Pi Compute Module - Setup Guide”



Raspberry Pi

Questo documento descrive le caratteristiche, l'installazione, la connettività e la configurazione del Raspberry Pi Compute Module, un componente opzionale disponibile per questo modello. La scheda di interfaccia Compute Module e Raspberry Pi Compute Module necessari sono disponibili separatamente. Contattare un rivenditore autorizzato o visitare il nostro sito Web nella regione di appartenenza per informazioni su acquisto e disponibilità.

Questo documento può essere scaricato da:

<https://sharp-displays.jp.sharp/dl/en/manual/raspberrypi/>

NaViSet Secure - Reference guide

Questo documento descrive le funzionalità della tecnologia NaViSet Secure disponibile in questo monitor. Questo documento è disponibile per il download. Per ulteriori informazioni, contattare il proprio rivenditore.

■Software



Software Display Wall Calibrator

Questo software consente una configurazione avanzata del videowall e una corrispondenza precisa dei colori mediante la calibrazione dei monitor tramite un sensore di colore esterno. È utile quando si configurano installazioni multi-monitor, come un videowall, per ottenere la migliore luminosità e corrispondenza cromatica possibile tra schermi e impostazioni di configurazione applicabili al videowall. Il software, disponibile per Microsoft Windows e macOS, è acquistabile e potrebbe richiedere l'uso di un sensore di colore esterno supportato. Contattare un rivenditore autorizzato o visitare il nostro sito Web nella regione di appartenenza per informazioni su acquisto e disponibilità.



Software NaViSet Administrator

Questo software gratuito è un sistema di controllo, monitoraggio e gestione delle risorse basato su rete avanzato e potente per monitor e proiettori. Il software è disponibile per Microsoft Windows e macOS.

L'ultima versione del software NaViSet Administrator è disponibile. Per ulteriori informazioni, contattare il proprio rivenditore.



Software NaViSet Administrator Server Edition

NaviSet Administrator Server Edition si basa sulle potenti funzionalità del relativo software principale con l'aggiunta del supporto multiutente sicuro di livello aziendale, un'interfaccia Web accessibile tramite dispositivi mobili e il supporto per l'innovativa funzionalità di rete NaViSet Secure integrata in questo modello.

NaViSet Administrator Server Edition per Windows è disponibile come servizio in abbonamento. Per ulteriori informazioni, contattare il proprio rivenditore.

Information Display Downloader

Questo software fornisce le applicazioni e il firmware più recenti per mantenere aggiornato il monitor. Questo software è disponibile per Microsoft Windows. Information Display Downloader può essere scaricato dal seguente sito Web SHARP.

<https://business.sharpusa.com/product-downloads>

<https://www.sharp.eu/download-centre>

Precauzioni di montaggio (per rivenditori e tecnici dell'assistenza SHARP)

Leggere attentamente "Precauzioni di sicurezza e manutenzione" prima dell'installazione.

Il montaggio del monitor richiede esperienza e il lavoro deve essere eseguito con attenzione da un tecnico dell'assistenza qualificato in conformità con la sezione.

Durante il montaggio a parete o a soffitto, tenere presente quanto segue:

- Si consigliano interfacce di montaggio conformi allo standard UL1678 in Nord America.
- Per informazioni dettagliate, fare riferimento alle istruzioni fornite con l'apparecchiatura di montaggio.

Si consiglia vivamente di utilizzare le viti mostrate di seguito.

Se si utilizzano viti più lunghe di quelle indicate di seguito, controllare la profondità del foro.

- Questo monitor e la staffa devono essere installati su una parete che può sostenere un peso almeno 4 volte pari al peso del monitor. Eseguire l'installazione scegliendo il metodo più adatto al materiale e alla struttura.
- Non utilizzare un avvitatore a impatto.
- Dopo il montaggio, controllare attentamente che il monitor sia fissato e che non possa staccarsi dalla parete o dal supporto.

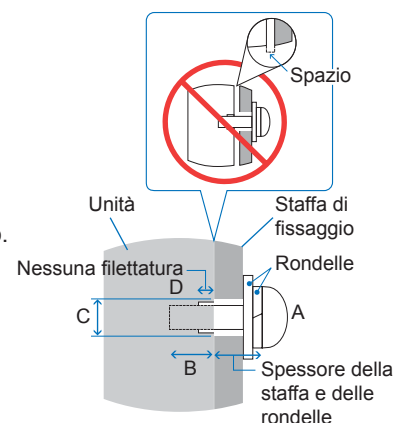

Dimensione della vite		Foro della staffa	Nessuna filettatura	Coppia di serraggio consigliata
(A)	(B)	(C)	(D)	
M8 (4 pezzi)	16-18 mm (5/8-11/16")	≤ Ø 12 mm (1/2")	6 mm (1/4 inch")	950-1600 N•cm

■ Collegamento degli accessori di montaggio

Fare attenzione a non inclinare il monitor quando si collegano gli accessori.

1. Collegamento degli accessori di montaggio

Fare attenzione a non inclinare il monitor quando si collegano gli accessori.

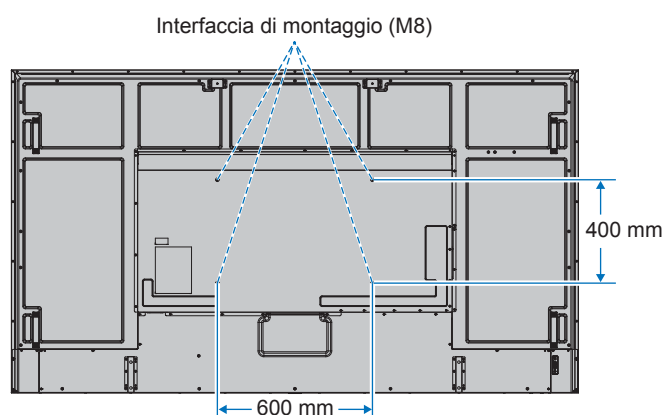

Gli accessori di montaggio possono essere collegati il monitor rivolto verso il basso. Per evitare di graffiare il pannello LCD, posizionare sempre un panno morbido, ad esempio una coperta più grande dell'area dello schermo del monitor, sul tavolo prima di appoggiare il monitor a faccia in giù. Assicuratevi che sul tavolo non ci sia nulla che possa danneggiare il monitor.

- CONSIGLIO:**
- Prima dell'installazione, posizionare il monitor a faccia in giù su una superficie piana e uniforme che sia più grande dello schermo del monitor. Utilizzare un tavolo robusto che possa sostenere facilmente il peso del monitor.
 - Per evitare di graffiare il pannello LCD, posizionare sempre un panno morbido, ad esempio una coperta più grande dell'area dello schermo del monitor, sul tavolo prima di appoggiare il monitor a faccia in giù durante l'installazione del supporto del monitor o il montaggio degli accessori.

Precauzioni di montaggio (per rivenditori e tecnici dell'assistenza SHARP)

■ Collegare le viti ad anello per il montaggio

Questo modello è dotato di staffe per viti ad anello preinstallate per collegare le viti (non incluse) durante il montaggio.

Fare attenzione a non inclinare il monitor quando si collegano gli accessori.

- Avvitare i bulloni a occhiello nei fori corrispondenti sulle staffe come illustrato nell'immagine.
- Verificare che le viti a anello siano ben fissate.
- NON montare il monitor utilizzando solo le viti ad anello. Le viti ad anello sono solo per uso temporaneo.
- Questo monitor è progettato per essere installato su una parete o un pilastro in cemento. Potrebbe essere necessario aggiungere un rinforzo per alcuni materiali, come intonaco / plastica sottile / legno prima di iniziare l'installazione. Questo monitor e la staffa devono essere installati su una parete che può sostenere un peso almeno 4 volte pari al peso del monitor. Eseguire l'installazione scegliendo il metodo più adatto al materiale e alla struttura.

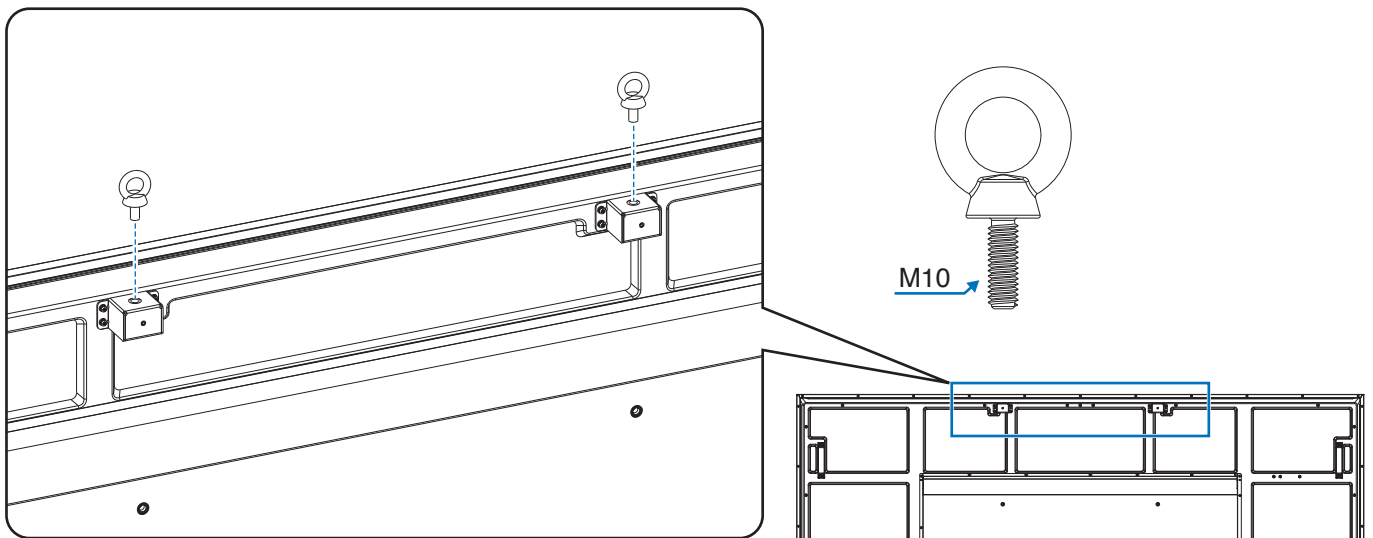

■ Installazione di un cavo di sicurezza

CONSIGLIO: Durante l'installazione, non esercitare pressione sul pannello LCD né esercitare una forza eccessiva su nessuna parte del monitor, spingendolo o appoggiandosi su di esso. Ciò potrebbe causare la distorsione o il danneggiamento del monitor.

Maniglie per cavo di sicurezza

Fissare il cavo di sicurezza alle maniglie indicate nella figura sottostante.

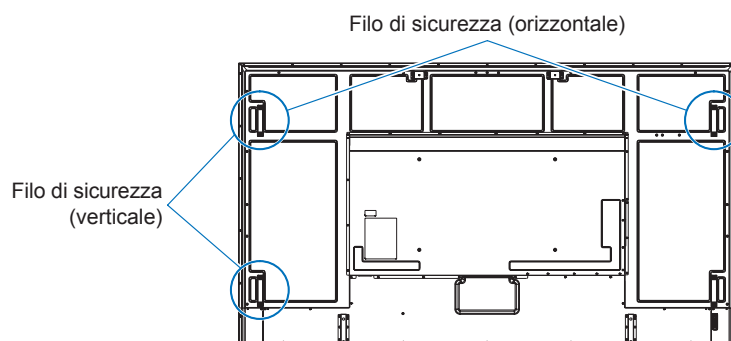

Precauzioni di montaggio (per rivenditori e tecnici dell'assistenza SHARP)

■ Installazione di un supporto da tavolo opzionale

Per l'installazione, seguire le istruzioni fornite con il supporto. Utilizzare solo i dispositivi consigliati dal produttore.

Supporto da tavolo opzionale

ST-801/PN-ST75L (viti incluse)

- CONSIGLIO:**
- Utilizzare gli accessori di montaggio forniti con il supporto da tavolo opzionale. Installare il supporto in modo che l'estremità lunga dei piedi sia rivolta in avanti.
 - Il monitor può essere utilizzato solo in orientamento orizzontale con il supporto da tavolo.
 - Questo supporto non è disponibile per l'Australia e la Nuova Zelanda.

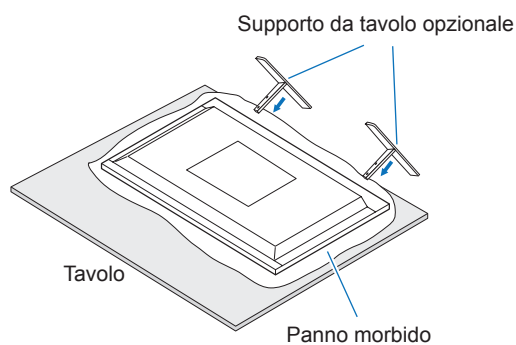

Informazioni del produttore su riciclaggio ed energia

Siamo profondamente impegnati verso la protezione ambientale e riteniamo il riciclaggio una delle principali priorità della nostra società nel tentativo di ridurre al minimo l'impatto sull'ambiente. Siamo impegnati nello sviluppo di prodotti ecosostenibili e ci impegniamo costantemente a definire e rispettare gli standard indipendenti più recenti di agenzie quali ISO (International Organization for Standardization) e TCO (Swedish Trades Union).

Risparmio energetico

Questo monitor è dotato di una funzionalità avanzata di risparmio energetico. Quando un segnale di gestione dell'alimentazione del display viene inviato al monitor, viene attivata la modalità di risparmio energetico. Il monitor entra in una modalità di risparmio energetico.

Per ulteriori informazioni visitare:

<https://www.sharpusa.com/> (in USA)

<https://sharpdisplays.eu> (in Europa)

<https://sharp-displays.jp.sharp/global/index.html> (Globale)

Informazioni su Crestron Connected

■ Crestron Connected

Questa schermata consente di configurare le impostazioni Crestron.

Questo monitor può essere controllato tramite rete utilizzando apparecchiature e software applicativo di Crestron Electronics, Inc.

Questa è una funzione per connettere un sistema sviluppato da Crestron Electronics, Inc. che gestisce e controlla più dispositivi di sistema collegati alla rete.

Per ulteriori dettagli, fare riferimento al sito Web di Crestron Electronics, Inc.

<https://www.crestron.com/>

Questo monitor supporta "Crestron Fusion" e "Crestron XiO Cloud" ed è compatibile con il servizio Crestron XiO Cloud.

Per ulteriori dettagli, fare riferimento al sito Web di Crestron Electronics, Inc.

<https://www.crestron.com/Products/Featured-Solutions/Crestron-Fusion>

<https://www.crestron.com/Products/Featured-Solutions/XiO-Cloud>

Crestron Connected	<input checked="" type="radio"/> Disable	<input checked="" type="radio"/> Enable			
MODE TYPE	<input type="radio"/> Disable	<input type="radio"/> Control System	<input type="radio"/> VC-4	<input type="radio"/> Fusion On-Premises	<input type="radio"/> Fusion in the Cloud
AUTO DISCOVERY	<input type="radio"/> Disable	<input checked="" type="radio"/> Enable			
XiO Cloud	<input type="radio"/> Disable	<input checked="" type="radio"/> Enable			
SERIAL NUMBER	0123456789				
MAC ADDRESS	8C:52:1E:0F:55:66				

APPLY

Crestron Connected Impostare per utilizzare la funzione Crestron Connected.

MODE TYPE Impostare una modalità. È possibile attivare solo una modalità tra [CONTROL SYSTEM], [VC-4], [Fusion On-Premises] o [Fusion in the Cloud]. Se è impostato [Disable], [CONTROL SYSTEM], [VC-4], [Fusion On-Premises] e [Fusion in the Cloud] sono disattivati.

AUTO DISCOVERY Impostare per rilevare o meno automaticamente questo monitor.

XiO Cloud Impostare per utilizzare [XiO Cloud].

Informazioni su Crestron Connected

Sistema di controllo

Quando si seleziona [Control System] in [MODE TYPE], vengono visualizzate le impostazioni del sistema di controllo.

The screenshot shows the 'Crestron Connected' configuration page. At the top, there are radio buttons for 'Disable' and 'Enable'. Below that, the 'MODE TYPE' section has radio buttons for 'Disable', 'Control System' (selected), 'VC-4', 'Fusion On-Premises', and 'Fusion in the Cloud'. The 'Control System' section includes fields for 'IP ADDRESS' (192.168.0.100), 'PORT' (41794), 'IP ID' (3), 'USE TLS' (Disable), 'VERIFY CERTIFICATE' (Disable), 'SECURE PORT' (41796), 'USER NAME', and 'PASSWORD'. The 'AUTO DISCOVERY' section has 'Disable' and 'Enable' radio buttons. The 'XIO Cloud' section also has 'Disable' and 'Enable' radio buttons. At the bottom, there are fields for 'SERIAL NUMBER' and 'MAC ADDRESS', and an 'APPLY' button.

IP ADDRESS Impostare l'indirizzo IP per [Control System].

PORT Impostare il numero di porta per la connessione a [Control System].

IP ID Impostare [ID IP] per [Control System].

USE TLS Impostare per utilizzare o meno la comunicazione crittografata tramite TLS.

VERIFY CERTIFICATE Impostare per eseguire l'autenticazione o meno con un certificato quando si utilizza TLS.

SECURE PORT Impostare il numero di porta quando si utilizza TLS.

USER NAME Impostare il nome utente quando si utilizza TLS.

PASSWORD Impostare la password quando si utilizza TLS.

VC-4

Quando si seleziona [VC-4] in [MODE TYPE], vengono visualizzate le impostazioni VC-4.

Crestron Connected		<input type="radio"/> Disable	<input type="radio"/> Enable
MODE TYPE		<input type="radio"/> Disable	<input checked="" type="radio"/> Control System
		<input type="radio"/> VC-4	<input type="radio"/> Fusion On-Premises
		<input type="radio"/> Fusion in the Cloud	
VC-4	IP ADDRESS	192 . 168 . 0 . 100	
	PORT	41794 (* from 1024 to 65535)	
	IP ID	3 (* from 3 to 254)	
	VIRTUAL CONTROL ROOM ID	* MAX 32 characters(A-Z, 0-9)	
	USE TLS	<input type="radio"/> Disable	<input type="radio"/> Enable
	VERIFY CERTIFICATE	<input type="radio"/> Disable	<input type="radio"/> Enable
	SECURE PORT	41796 (* from 1024 to 65535)	
	USER NAME	* MAX 20 ASCII characters except ':'	
	PASSWORD	* MAX 16 ASCII characters except ':'	
AUTO DISCOVERY		<input type="radio"/> Disable	<input type="radio"/> Enable
XiO Cloud		<input type="radio"/> Disable	<input type="radio"/> Enable
	SERIAL NUMBER	0173495789	
	MAC ADDRESS	8C:52:19:1F:55:6B	
<input type="button" value="APPLY"/>			

IP ADDRESS Impostare l'indirizzo IP per [VC-4].

PORT Impostare il numero di porta a cui connettersi [VC-4].

IP ID Impostare [ID IP] per [VC-4].

VIRTUAL CONTROL ROOM ID Impostare l'ID per la sala di controllo virtuale.

USE TLS Impostare per utilizzare o meno la comunicazione crittografata tramite TLS.

VERIFY CERTIFICATE Impostare per eseguire l'autenticazione o meno con un certificato quando si utilizza TLS.

SECURE PORT Impostare il numero di porta quando si utilizza TLS.

USER NAME Impostare il nome utente quando si utilizza TLS.

PASSWORD Impostare la password quando si utilizza TLS.

Fusion On Premises

Quando si seleziona [Fusion On-Premises] in [MODE TYPE], vengono visualizzate le impostazioni di Fusion On-Premises.

Crestron Connected		<input type="radio"/> Disable	<input type="radio"/> Enable
MODE TYPE		<input type="radio"/> Disable	<input checked="" type="radio"/> Control System
		<input type="radio"/> VC-4	<input checked="" type="radio"/> Fusion On-Premises
		<input type="radio"/> Fusion in the Cloud	
Fusion On-Premises	PORT	41794	
AUTO DISCOVERY		<input type="radio"/> Disable	<input type="radio"/> Enable
XiO Cloud		<input type="radio"/> Disable	<input type="radio"/> Enable
	SERIAL NUMBER	0173495789	
	MAC ADDRESS	8C:52:19:1F:55:6B	
<input type="button" value="APPLY"/>			

PORT Impostare il numero di porta per la connessione a [Crestron Fusion On-Premises].

Controllo del monitor con un computer (LAN)

Fusion in the Cloud

Quando si seleziona [Fusion in the Cloud] in [MODE TYPE], vengono visualizzate le impostazioni di Fusion in the Cloud.

The screenshot shows the 'Crestron Connected' settings interface. At the top, there are radio buttons for 'Disable' and 'Enable' for 'Crestron Connected'. Below that, the 'MODE TYPE' section has radio buttons for 'Disable', 'Control System', 'VC-4', 'Fusion On-Premises', and 'Fusion in the Cloud'. The 'Fusion in the Cloud' section includes fields for 'URL' and 'PORT' (set to 443). The 'AUTO DISCOVERY' section has 'Disable' and 'Enable' radio buttons. The 'XiO Cloud' section also has 'Disable' and 'Enable' radio buttons. At the bottom, there are fields for 'SERIAL NUMBER' (0123456789) and 'MAC ADDRESS' (8C:52:1E:1F:55:66), and an 'APPLY' button.

URL Impostare l'URL di Crestron Fusion.

PORT..... Impostare il numero di porta per connettersi a Crestron Fusion.

APPLY: Applica le modifiche.

GESTIONE CERTIFICATO

Importare il certificato per il sistema di controllo e VC-4 su questo monitor.

Se il monitor ha un certificato diverso, rimuoverlo e poi importare quello impostato.

I formati di certificazione sono: ".cer" e ".der".

The screenshot shows the 'MANAGE CERTIFICATE' screen. It is divided into two main sections: 'Control System' and 'VC-4'. Each section has a 'STATUS' field set to 'NOT INSTALLED'. Below 'STATUS' are fields for 'VALID FROM', 'VALID TO', and 'FILE'. The 'FILE' field has a 'Choose File' button and 'No file chosen' text. Below 'FILE' is an 'IMPORT/DELETE' section with 'IMPORT' and 'DELETE' buttons. At the bottom right, there is a 'RESET' button.

RESET: Ripristina le impostazioni sui valori di fabbrica.

CONSIGLIO: I certificati importati non vengono eliminati tramite RESET. Per eliminare un certificato, premere il pulsante ELIMINA su ciascun certificato.

SHARP
SHARP CORPORATION