

SHARP®

MODELLO:MX-M623U
MX-M753U

SISTEMA MULTIFUNZIONALE DIGITALE

GUIDA DI APPRENDIMENTO

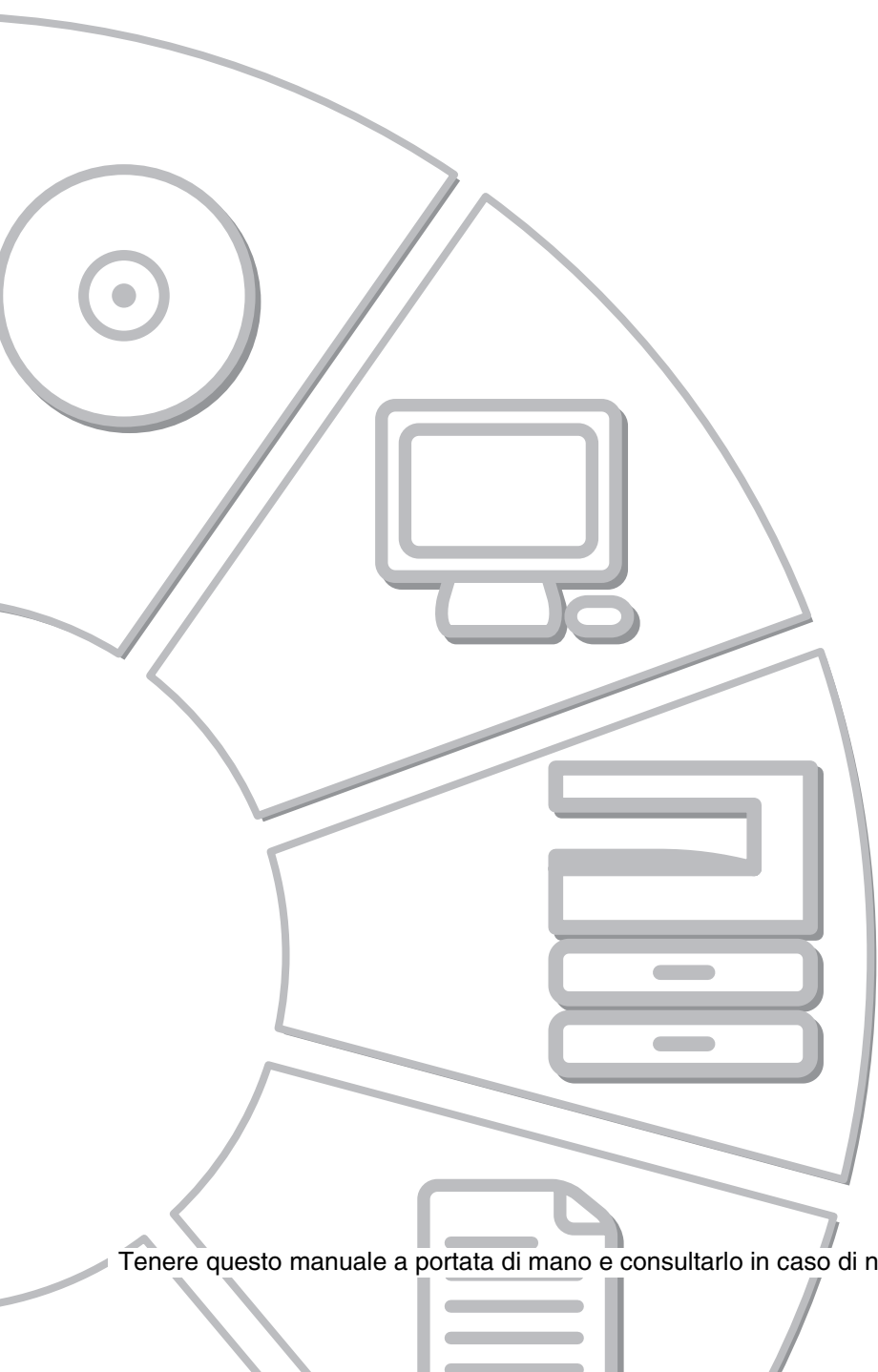

Tenere questo manuale a portata di mano e consultarlo in caso di necessità.

Avvertenza!

Per scollegare completamente l'unità dall'alimentazione di corrente, estrarre la spina principale.
La presa di corrente deve essere installata vicino all'unità e deve essere facilmente accessibile.

I cavi di interfaccia schermati devono essere utilizzati con questa apparecchiatura per mantenere la conformità alle norme EMC.

EMC (questa macchina e i dispositivi periferici)**Attenzione:**

Questo è un prodotto di classe A. In un ambiente privato, questo prodotto può essere all'origine di interferenze radio. L'utente dovrà in questo caso prendere delle misure adeguate.

Questa macchina contiene il software comprendente moduli sviluppati da Independent JPEG Group.

Questo prodotto comprende la tecnologia Adobe® Flash® di Adobe Systems Incorporated.
Copyright© 1995-2007 Adobe Macromedia Software LLC. Tutti i diritti riservati.

Per utenti della funzione fax

Cavo di interfaccia FAX e cavo di linea:

Questi accessori speciali devono essere utilizzati con l'apparecchio.

La Dichiarazione di Conformità può essere consultata al seguente indirizzo URL.
<http://www.sharp.de/doc/FX-MXX2.pdf>

LICENZA SOFTWARE

La LICENZA DEL SOFTWARE verrà visualizzata quando si esegue l'installazione del software dal CD-ROM. Utilizzando – in tutto o in parte - il software contenuto nel CD-ROM o nella macchina, l'utente accetta i termini della LICENZA SOFTWARE.

Contenuto

AVVERTENZE	4	OPERAZIONI PRELIMINARI ALL'INSTALLAZIONE DEL SOFTWARE	28
Simboli utilizzati in questo manuale	4	CD-ROM E SOFTWARE	28
Note sull'alimentazione.	4	VERIFICA DEI REQUISITI DI SISTEMA	30
Note sull'installazione.	5	CONNESSIONE DELLA STAMPANTE	32
Informazioni sui materiali di consumo	6	INSTALLAZIONE IN UN AMBIENTE WINDOWS	33
Precauzioni per la manipolazione	7	APERTURA DELLA SCHERMATA DI SELEZIONE DEL SOFTWARE (PER QUALSIASI SOFTWARE)	33
Informazioni sul laser	8	INSTALLAZIONE DEL DRIVER DELLA STAMPANTE/DRIVER PC-FAX.	34
MANUALI OPERATIVI E LORO USO	9	MANUTENZIONE	37
FUNZIONI DEL SISTEMA MULTIFUNZIONALE DIGITALE	10	MANUTENZIONE ORDINARIA	37
ACCESSO AL SERVER WEB DELLA MACCHINA	11	SOSTITUZIONE DELLE CARTUCCE DEL TONER.	40
Apertura delle pagine Web.	11	RIMOZIONE DEGLI INCEPPAMENTI	43
Download della Guida operativa	11	MATERIALI DI CONSUMO	44
CONTROLLO DELL'INDIRIZZO IP	12	SPECIFICHE	45
NOMENCLATURA DELLE PARTI E FUNZIONI	13	Caratteristiche tecniche della macchina /	
SEZIONE ESTERNA	13	Caratteristiche tecniche della copiatrice.	45
ALIMENTATORE DOCUMENTI AUTOMATICO E PIANO DOCUMENTI	14	Velocità di copia in continuo.	47
LATO E RETRO.	15	Condizioni ambientali	47
PANNELLO OPERATORE	16	Emissioni acustiche	
ACCENSIONE E SPEGNIMENTO	18	(conformi alle norme ISO7779)	48
POSIZIONAMENTO DEGLI ORIGINALI	19	Caratteristiche tecniche alimentatore di documenti automatico	48
Uso dell'alimentatore di documenti automatico	19	PER L'AMMINISTRATORE DELLA MACCHINA	52
Uso della lastra di esposizione	19	PER L'AMMINISTRATORE DELLA MACCHINA	52
CARTA UTILIZZABILE.	20	Password predefinite in fabbrica	52
CARICAMENTO DELLA CARTA IN UN VASSOIO	22	Inoltro di tutti i dati trasmessi a ricevuti dall'amministratore (funzione di gestione dei documenti).	52
Nomi dei vassoi	22	Per utenti della funzione fax	53
Caricamento della carta nel vassoio 1 - vassoio 2	23	Note sui marchi	54
Modificare le impostazioni del vassoio	24		
Caricamento della carta in altri vassoi	25		

Nota:

- le spiegazioni riportate nel presente manuale presumono che l'utente abbia una conoscenza operativa del proprio computer Windows o Macintosh.
- Per informazioni sul sistema operativo, consultare il Manuale o la Guida in linea del sistema operativo in uso.
- Le spiegazioni di schermate e procedure riportate nel presente manuale si riferiscono principalmente a Windows Vista® negli ambienti Windows®. Le schermate possono variare a seconda della versione del sistema operativo.
- Il manuale contiene riferimenti alla funzione fax. Tuttavia, tale funzione non è disponibile in alcuni paesi e regioni.
- Il presente manuale contiene spiegazioni relative ai driver PC-Fax e PPD. Tuttavia in alcuni Paesi e regioni i driver PC-Fax e PPD non sono disponibili né sono visualizzati nel software di installazione. In questo caso, installare la versione inglese per usare questi driver.
- Il presente manuale è stato preparato con estrema cura e attenzione. In caso di commenti o domande ad esso relativi, contattare il rivenditore o il responsabile autorizzato per l'assistenza di zona.
- Questo prodotto è stato sottoposto ad un controllo di qualità e procedure di ispezione molto rigorose. Nel caso improbabile in cui si scopra un difetto o un altro problema, contattare il proprio rivenditore o il più vicino rappresentante dell'assistenza tecnica autorizzato.
- Fatta eccezione per i casi previsti dalla legge, SHARP non è responsabile per eventuali guasti verificatisi durante l'uso del prodotto o delle sue opzioni, o per eventuali guasti dovuti ad un utilizzo inadeguato del prodotto e delle sue opzioni, o per altri difetti o danni subiti in seguito all'utilizzo del prodotto.



I prodotti che hanno ottenuto il logo ENERGY STAR® sono preposti a proteggere l'ambiente per mezzo di una superiore efficienza energetica.

I prodotti che soddisfano i requisiti delle linee guida ENERGY STAR® riportano tale logo sugli stessi. I prodotti sprovvisti di logo potrebbero non soddisfare i requisiti delle linee guida ENERGY STAR®.

Garanzia



Sebbene sia stato compiuto ogni sforzo possibile per rendere il presente documento estremamente preciso e utile, SHARP Corporation non fornisce garanzie di alcun tipo in relazione al contenuto. Tutte le informazioni incluse sono soggette a modifica senza preavviso. SHARP non è responsabile di eventuali perdite o danni, diretti o indiretti, derivanti da o correlati all'uso di questo manuale operativo.

© Copyright SHARP Corporation 2010. Tutti i diritti riservati. Non sono consentite la copia, l'adattamento o la traduzione del presente documento, senza previa autorizzazione scritta, salvo i casi previsti dalle leggi sui diritti d'autore.





AVVERTENZE

Simboli utilizzati in questo manuale

Per assicurare un utilizzo sicuro della macchina, il presente manuale utilizza diversi simboli di sicurezza. I simboli di sicurezza sono classificati nel modo seguente. Accertarsi di comprendere il significato dei simboli quando si legge il manuale.

Simbolo	Significato
 AVVERTENZA	Indica rischio di morte o lesioni gravi.
 ATTENZIONE	Indica rischio di lesioni personali o danni materiali.

Significato dei simboli

Simbolo	Significato	Simbolo	Significato	Simbolo	Significato
	ATTENZIONE! CALDO		AZIONI PROIBITE		AZIONI OBBLIGATORIE
	PUNTO AD ALTO RISCHIO NON TOCCARE		NON SMONTARE		

Note sull'alimentazione

AVVERTENZA



Accertarsi di collegare il cavo di alimentazione solo a una presa conforme ai requisiti di tensione e corrente specificati. Assicurarsi inoltre che la presa sia provvista di opportuna messa a terra. Non usare un cavo prolunga o adattatore per collegare altri dispositivi alla presa di alimentazione utilizzata dalla macchina. L'utilizzo di un'alimentazione inadeguata può causare incendi o scosse elettriche.

*Per i requisiti di alimentazione consultare la targhetta che si trova nell'angolo in basso a sinistra del lato sinistro della macchina.



Non danneggiare né modificare il cavo di alimentazione.

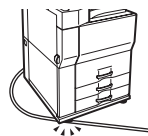

Il posare oggetti pesanti sul cavo di alimentazione, il tirare il cavo stesso o il piegarlo forzatamente danneggerà il cavo, causando incendi o scosse elettriche.



Non inserire o rimuovere la spina di alimentazione quando si hanno le mani bagnate.

Rischio di scossa elettrica.

ATTENZIONE



Quando si rimuove la spina di alimentazione dalla presa, non tirare il cavo.

Se tirato il cavo si potrebbe danneggiare, con il rischio di esporre o rompere i fili, causando incendi o scosse elettriche.



Se si deve spostare la macchina, spegnere prima l'alimentazione di rete e rimuovere la spina di alimentazione dalla presa.

Il cavo potrebbe danneggiarsi, con il rischio di causare incendi o scosse elettriche.



Se non si utilizza la macchina per un lungo periodo di tempo, per garantire la sicurezza accertarsi di rimuovere la spina di alimentazione dalla presa.

Note sull'installazione

ATTENZIONE



Non installare la macchina su una superficie instabile o inclinata. Installare la macchina su una superficie che sia in grado di sostenere il peso della macchina.

Rischio di lesioni dovute alla caduta o il rovesciamento della macchina. Se si devono installare dispositivi periferici, non installarli su pavimenti irregolari, superfici inclinate o comunque instabili. Pericolo di scivolamento, caduta o rovesciamento. Installare il prodotto su una superficie piana e stabile, che sia in grado di sostenerne il peso. (Peso quando si installano diversi dispositivi periferici: circa 326 kg (718 libbre))



Quando la macchina è installata, i dispositivi di regolazione (4) devono essere abbassati al pavimento per fissare la macchina (evitandone lo spostamento).

Ruotare i dispositivi di regolazione nella direzione di bloccaggio fino a quando sono saldamente a contatto con il pavimento.

Se si ritiene necessario riposizionare la macchina a seguito di una riorganizzazione degli ambienti dell'ufficio o per qualche altro motivo, ritrarre i dispositivi di regolazione dal pavimento, spegnere l'alimentazione e spostare la macchina.

(Dopo aver spostato la macchina, abbassare nuovamente i dispositivi di regolazione per fissare la macchina).

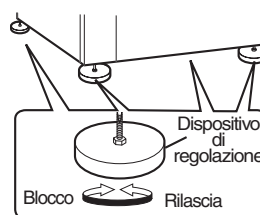

Non installare la macchina in un ambiente in cui è presente umidità o polvere.



Rischio di incendi o scosse elettriche.

Se della polvere penetra all'interno, la macchina potrebbe produrre copie sporche o guastarsi.



Ambienti esposti alla luce solare diretta

Le parti in plastica potrebbero deformarsi e la macchina potrebbe produrre copie sporche.

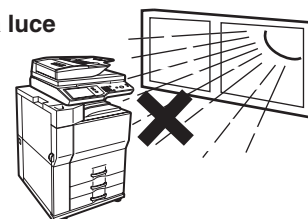

Ambienti troppo caldi, freddi, umidi o secchi (in prossimità di caloriferi, umidificatori, condizionatori d'aria, ecc.)



La carta si inumidirà e potrebbe formarsi condensa all'interno della macchina, causando inceppamenti e copie sporche.

 Condizioni ambientali (pagina 47)

Se nell'ambiente è installato un umidificatore ad ultrasuoni, usare acqua distillata specifica per umidificatori. Se si usa acqua di rubinetto, l'umidificatore emetterà minerali e altre impurità, che andranno ad accumularsi all'interno della macchina, che produrrà copie sporche.



Ambienti con gas di ammoniaca

Se installata vicino a una copiatrice diazo la macchina potrebbe produrre copie sporche.



Note sull'installazione (segue)

ATTENZIONE



Non installare la macchina in un ambiente scarsamente ventilato. Installarlo in modo che lo scarico della macchina non sia a diretto contatto con le persone.

Durante il funzionamento all'interno della stampante viene prodotta una piccola quantità di ozono. Il livello di emissione è molto debole per rappresentare un rischio per la salute. Il limite di esposizione prolungata all'ozono attualmente consigliato è di 0,1 ppm (0,2 mg/m³), corrispondente a una concentrazione media ponderata nel tempo di 8 ore. Tuttavia, poiché tale piccola quantità emessa può produrre un odore sgradevole, è consigliabile collocare la copiatrice in un ambiente ventilato.

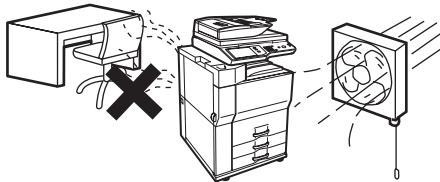

Durante la stampa, all'interno della macchina viene rilasciata una piccola quantità di ozono. La quantità di ozono prodotta è talmente esigua da non risultare dannosa; tuttavia si potrebbe avvertire un odore sgradevole quando si svolge un lungo lavoro di copia, per cui è importante installare la macchina in una stanza provvista di ventilatore o di una finestra tali da garantire una sufficiente circolazione dell'aria. (È possibile che l'odore causi occasionalmente mal di testa).

* Installare la macchina in modo che le persone non siano direttamente esposte allo scarico della macchina. Se si installa la macchina vicino a una finestra, assicurarsi che non sia esposta alla luce diretta del sole.



Vicino a una parete

Verificare che intorno alla macchina vi sia spazio sufficiente per effettuare operazioni di manutenzione e garantire una adeguata aerazione. (La macchina deve essere installata rispettando le distanze specificate di seguito. Le distanze indicate non prevedono l'installazione di un finitore con pinzatura a sella e di un vassoio ad alta capacità).

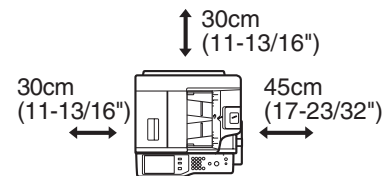

Ambienti soggetti a vibrazioni.

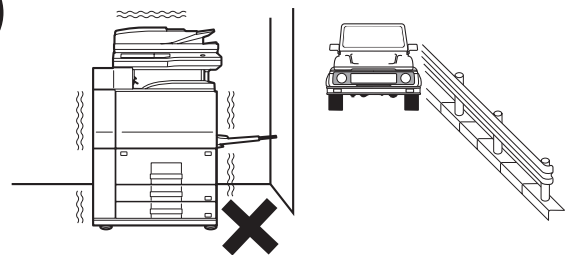

Le vibrazioni possono dare origine a guasti.

⚠ Nella macchina è incorporato un disco rigido. Non sottoporre la macchina a colpi o vibrazioni. In particolare, non spostare mai la macchina quando è accesa.

- L'unità deve essere collocata vicino ad una presa di corrente accessibile per facilitare le operazioni di collegamento e scollegamento.
- Collegare l'unità a una presa di corrente non utilizzata per altre apparecchiature elettriche. Se un dispositivo di illuminazione è collegato alla stessa presa potrebbe essere soggetto a sbalzi di corrente.

Informazioni sui materiali di consumo

ATTENZIONE



Non gettare nel fuoco la cartuccia toner.
Il toner potrebbe liberarsi nell'atmosfera causando ustioni.



Conservare la cartucce toner fuori dalla portata dei bambini.

Precauzioni per la manipolazione

AVVERTENZA



Non posizionare sulla macchina recipienti contenenti acqua o altri liquidi, o oggetti in metallo che potrebbero cadere all'interno.



Se il liquido si rovescia o l'oggetto cade all'interno della macchina si potrebbero verificare incendi o scosse elettriche.



Non usare la macchina se si nota la presenza di fumo, strani odori o altre anomalie.



Se la macchina viene utilizzata in queste condizioni potrebbero verificarsi incendi o scosse elettriche. Spegnerne immediatamente l'alimentazione di rete e rimuovere la spina di alimentazione dalla presa di corrente. Contattare il proprio rivenditore o il servizio assistenza SHARP più vicino.



Non rimuovere l'alloggiamento della macchina.

Le parti sotto tensione all'interno della macchina potrebbero causare scosse elettriche.



Non modificare in alcun modo la macchina.

Il mancato rispetto di tale precauzione potrebbe causare lesioni personali o danneggiare la macchina.



Non usare spray infiammabili per pulire la macchina.

Se viene a contatto con componenti elettrici caldi o con l'unità di fusione all'interno della macchina, il gas dello spray può provocare incendi o scosse elettriche.



In caso di temporale, spegnere l'alimentazione principale e rimuovere la spina di alimentazione dalla presa per prevenire eventuali scosse elettriche e incendi provocati dai fulmini.



Se all'interno della macchina penetra un oggetto in metallo o dell'acqua, spegnere l'alimentazione di rete e rimuovere la spina di alimentazione dalla presa di corrente.

Contattare il proprio rivenditore o il servizio assistenza SHARP più vicino. L'uso della macchina in queste condizioni può essere causa di incendi o scosse elettriche.

ATTENZIONE



Non guardare direttamente la fonte luminosa.

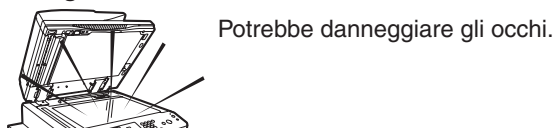

Potrebbe danneggiare gli occhi.



L'unità di fusione e l'area di uscita della carta sono calde. Quando si elimina un inceppamento, non toccare l'unità di fusione. Attenti a non bruciarsi.

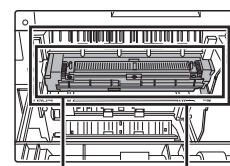

Unità di fusione Area di uscita della carta



Non bloccare le porte di ventilazione della macchina. Non installare la macchina in un luogo in cui le porte di ventilazione potrebbero essere bloccate.

Il loro bloccaggio determinerebbe un accumulo di calore all'interno della macchina, con rischio di incendi.



Quando si carica la carta, si rimuove un inceppamento, si esegue un intervento di manutenzione, si chiudono i coperchi anteriori e laterali, e si inseriscono o rimuovono i vassoi, prestare attenzione onde evitare che le dita rimangano intrappolate.

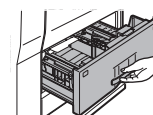
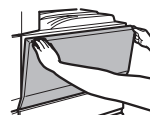

La macchina è provvista di una funzione di archiviazione documenti, che consente di memorizzare i dati immagine del documento nell'hard disk della macchina. I documenti memorizzati possono essere richiamati e stampati o trasmessi, secondo necessità. In caso di guasto dell'hard disk non sarà più possibile richiamare i dati documento memorizzati. Per prevenire la perdita di documenti importanti nell'improbabile eventualità di un guasto dell'hard disk, conservare gli originali dei documenti importanti o memorizzare altrove i dati originali.

Ad eccezione dei casi previsti dalla legge, Sharp Corporation non si assume alcuna responsabilità per qualsiasi danno o perdita derivanti dalla perdita di dati documento memorizzati.

AVVERTENZE

Informazioni sul laser

Lunghezza d'onda	790 nm \pm 10 nm
Tempi di impulso (America settentrionale ed Europa)	MX-M623U: 3,3 μ s \pm 6,4 ns / 7 mm MX-M753U (Modalità Carta pesante): 3,3 μ s \pm 6,4 ns / 7 mm MX-M753U (Modalità standard): 2,8 μ s \pm 5,4 ns / 7 mm
Potenza emessa	Max 0,5 mW (LD1+ LD2)

Avvertenza

L'uso di controlli, correzioni o esecuzione di procedure diverse da quelle specificate in questa documentazione possono comportare una esposizione dannosa alle radiazioni.

Questa apparecchiatura digitale è un PRODOTTO LASER DI CLASSE 1 (IEC 60825-1 Edizione 1.2-2001)

PRECAUZIONI DI SICUREZZA

Questa apparecchiatura digitale è un prodotto di Classe 1 ed è conforme alle norme 21 CFR 1040.10 e 1040.11 degli standard CDRH. Ciò significa che l'apparecchiatura non produce radiazioni laser dannose. Per la propria sicurezza osservare le precauzioni sotto riportate.

- Non rimuovere l'armadio, il pannello di controllo o altri coperchi.
- I pannelli di copertura esterni dell'apparecchio contengono diversi interruttori di interblocco di sicurezza. Non escludere nessun interblocco di sicurezza inserendo cunei o altri componenti negli slot dell'interruttore.

"SMALTIMENTO BATTERIE"

QUESTO PRODOTTO CONTIENE UNA BATTERIA AL LITIO PER IL BACKUP DELLA MEMORIA PRIMARIA CHE DEV'ESSERE SMALTITA IN MODO CORRETTO. CONTATTARE IL PROPRIO FORNITORE SHARP O UN CENTRO ASSISTENZA AUTORIZZATO PER OTTENERE ASSISTENZA NELL'ELIMINAZIONE DI QUESTA BATTERIA.

Ogni istruzione è estesa inoltre alle unità opzionali utilizzate insieme a questi prodotti.

MANUALI OPERATIVI E LORO USO

La macchina viene fornita corredata di manuali in formato cartaceo e PDF.

Manuali stampati

In questa sezione si descrivono precauzioni necessarie ad assicurare un utilizzo sicuro della macchina, i nomi e le funzioni dei componenti, l'installazione del software di base, le procedure per eliminare inceppamenti carta, e le procedure di manutenzione giornaliera. Consultare il manuale di istruzioni PDF per indicazioni sull'uso della macchina.

Guida di apprendimento

(il presente manuale)

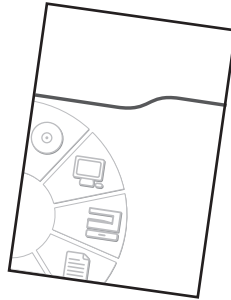

Manuali in formato PDF

Spiegazioni dettagliate delle funzioni che possono essere utilizzare sulla macchina vengono fornite nella Guida operativa in formato PDF. La Guida operativa può essere scaricata dalle pagine Web nella macchina.

Guida Operativa

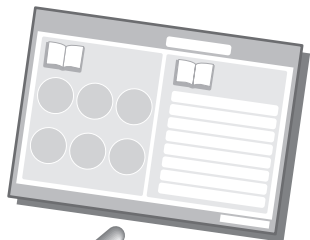

Scaricare la Guida Operativa dalle pagine Web nella macchina.

Home	Descrizione
<input checked="" type="radio"/> Guida Operativa	Manuale operativ macchina.

Download(O)

Per la procedura di download, vedere "Scaricamento della Guida Operativa" (pagina 11).

Metodi suggeriti per utilizzare la Guida Operativa

La prima pagina contiene un indice usuale ed un indice tipo "Vorrei..."

L'indice "Vorrei..." consente di passare ad una spiegazione a seconda di quello che si intende fare. Ad esempio "Uso spesso la funzione copiatrice, quindi vorrei risparmiare carta".

Utilizzare entrambi gli indici secondo quanto più appropriato in base a quello che si vuole sapere.

I contenuti della Guida Operativa sono i seguenti:

- OPERAZIONI PRECEDENTI ALL'USO DELLA MACCHINA
- FAX
- IMPOZTAZIONI DI SISTEMA
- COPIATRICE
- SCANNER/INTERNET FAX
- RISOLUZIONE DI PROBLEMI
- STAMPANTE
- ARCHIVIAZIONE DOCUMENTI

* Per visualizzare la Guida Operativa in formato PDF, è necessario Adobe® Reader® o Acrobat® Reader® di Adobe Systems Incorporated. Questi programmi, se non ancora installati sul computer, possono essere scaricati dal seguente indirizzo URL:
<http://www.adobe.com/>

FUNZIONI DEL SISTEMA MULTIFUNZIONALE DIGITALE

Questa macchina dispone di quattro aree funzionali principali.
Consultare la Guida operativa per dettagli sull'uso delle varie funzioni di ogni area.

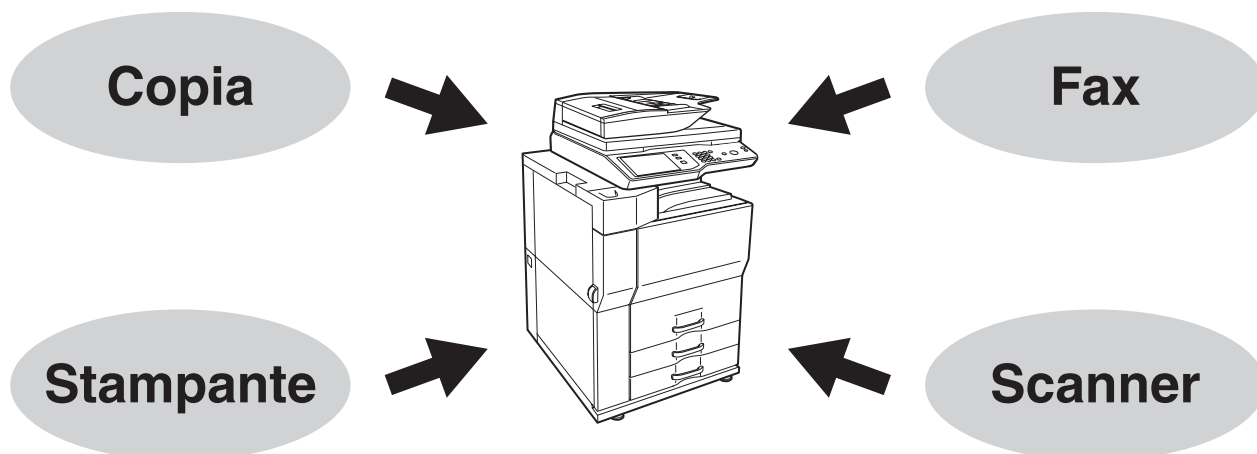

Nome modello	Funzione
MX-M623U/MX-M753U	Copia, Stampante*1, Fax*2, Scanner*3

*1 È necessario il kit di espansione stampante.

*2 È necessario il kit di espansione fax.

*3 È necessario il kit di espansione scanner di rete.

ACCESSO AL SERVER WEB DELLA MACCHINA

Quando la macchina è collegata a una rete, si può accedere al server Web integrato nella macchina mediante il browser del proprio computer.

Apertura delle pagine Web

1

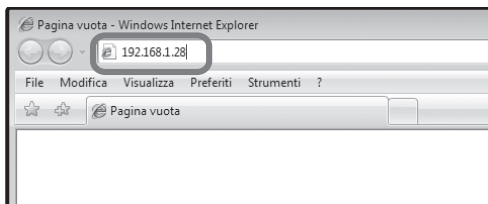

Accedere al server Web della macchina per aprire le pagine Web.

Avviare il browser su un computer collegato alla stessa rete cui è collegata la macchina e introdurre l'indirizzo IP della macchina.

Browser raccomandati

Internet Explorer: 6,0 o superiore (Windows®)

Netscape Navigator: 9 (Windows®)

Firefox: 2.0 o superiore (Windows®)

Safari: 1.5 o superiore (Macintosh)

La pagina Web viene visualizzata.

A causa delle impostazioni della macchina, potrebbe essere necessario fornire i propri dati d'accesso per aprire la pagina Web. Richiedere all'amministratore della macchina la password necessaria per l'accesso.

Download della Guida operativa

La Guida operativa, un manuale più dettagliato, può essere scaricata dalle pagine Web della macchina.

1

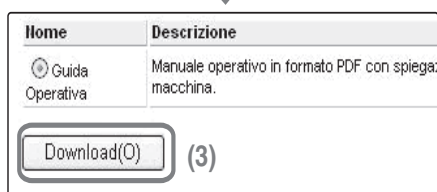
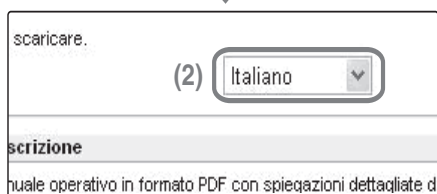
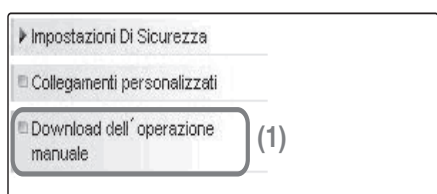

Download della Guida operativa.

(1) Fare clic su [Download dell'operazione manuale] nel menu della pagina Web.

(2) Selezionare la lingua desiderata.

(3) Fare clic sul pulsante [Download].

Viene eseguito il download della Guida operativa.

CONTROLLO DELL'INDIRIZZO IP

Per verificare l'indirizzo IP della macchina, stampare l'elenco personalizzazioni nelle impostazioni di sistema.

1

IMPOSTAZIONE
SISTEMA

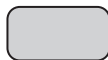

Premere il tasto [IMPOSTAZIONE SISTEMA].

2

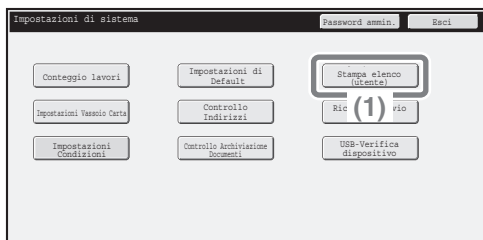

Selezionare l'elenco delle personalizzazioni sul pannello a sfioramento.

(1) Selezionare l'opzione [Stampa elenco (utente)].

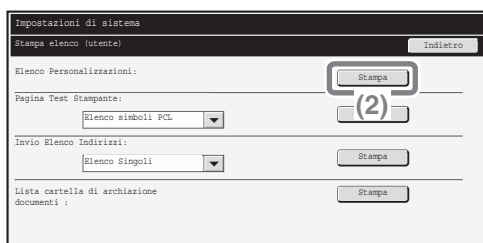

(2) Premere il tasto [Stampa] alla destra dell' "Elenco Personalizzazioni".

Nell'elenco stampato è mostrato l'indirizzo IP.

NOMENCLATURA DELLE PARTI E FUNZIONI

SEZIONE ESTERNA

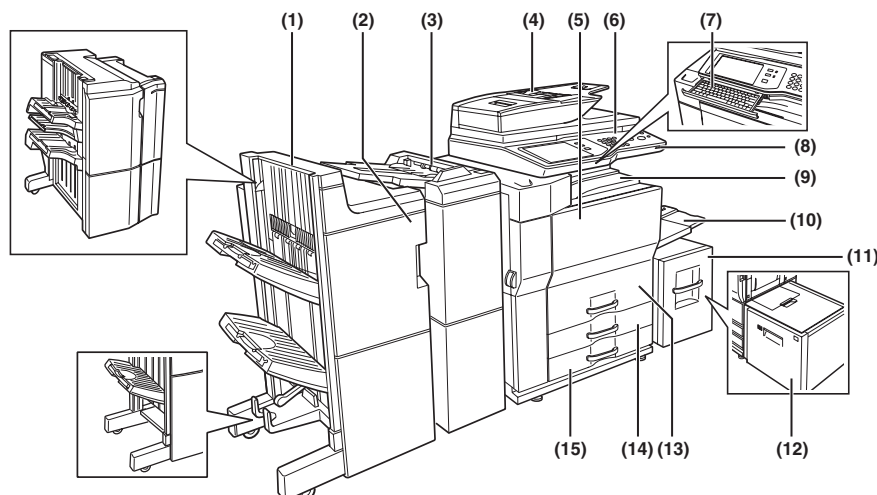

(1) Finitore con pinzatura a sella (MX-FN16)*

Dispositivo di uscita che consente di usare la funzione di pinzatura e di offset.

Finitore (MX-FN15)*

Dispositivo di uscita che consente di usare la funzione di pinzatura, di offset e di copia opuscolo.

Finitore (3 vassoi) (MX-FN14)*

Dispositivo di uscita che consente di usare la funzione di pinzatura di fino a 100 fogli (carta formato 8-1/2" x 11")

(2) Modulo di foratura (AR-PN4A, AR-PN4C, AR-PN4D)*

Esegue fori nelle copie e su altre stampe. Richiede il finitore (MX-FN15) o il finitore con pinzatura a sella (MX-FN16).

Modulo di foratura (MX-PN10A, MX-PN10C, MX-PN10D)

Esegue fori nelle copie e su altre stampe. Richiede il finitore (3 vassoi) (MX-FN14).

(3) Inseritore (MX-CF10)*

La carta presente in un inseritore può essere inserita in uscita come copertina o inserto. L'inseritore può essere usato per pinzare i fogli in uscita e per praticare manualmente i fori.

(4) Alimentatore automatico dei documenti

Alimenta automaticamente gli originali ed effettua scansioni multiple. È possibile effettuare la scansione contemporanea di fronte e retro di originali a due facciate.

(5) Copertina frontale

Aprire per sostituire la cartuccia del toner.

(6) Pannello operatore

Questa impostazione è utilizzata per selezionare funzioni e inserire il numero di copie.

(7) Tastiera*

Si tratta di una tastiera incorporata nella macchina. Quando non viene utilizzata, può essere conservata sotto al pannello operatore.

(8) Connettore USB (tipo A)

Supporta USB 2.0 (Hi-Speed). Si utilizza per collegare una periferica USB, per esempio una memoria USB, alla macchina. Per il cavo USB, utilizzare un cavo schermato.

(9) Vassoio centrale

I fogli finiti vengono depositati qui.

(10) Vassoio bypass

Le carte speciali (compresi i lucidi) e la carta normale può essere inserita dal vassoio bypass.

(11) Vassoio 5 (quando è installato il vassoio alta capacità A4) (MX-LC10)*

Contiene la carta.

(12) Vassoio 5 (quando è installato il vassoio alta capacità A3) (MX-LCX3N)*

Contiene la carta.

(13) Vassoio 1 - Vassoio 2

Contengono la carta. Nel vassoio 1 si possono caricare circa 800 fogli di carta standard formato A4 o 8-1/2" x 11" (80 g/m² (20 lbs.)), mentre nel vassoio 2 si possono caricare circa 1.200 fogli di carta standard formato A4 o 8-1/2" x 11" (80 g/m² (20 lbs.)).

(14) Vassoio 3

Contiene la carta. In questo vassoio si possono caricare circa 500 fogli di carta standard (80g/m² (20 lbs.)). È inoltre possibile caricare la carta rubrica e i lucidi.

(15) Vassoio 4

Contiene la carta. In questo vassoio si possono caricare circa 500 fogli di carta standard (80g/m² (20 lbs.)).

* Dispositivo periferico. Per maggiori informazioni, si veda "DISPOSITIVI PERIFERICI" in "1. OPERAZIONI PRECEDENTI ALL'USO DELLA MACCHINA" nella Guida operativa.

ALIMENTATORE DOCUMENTI AUTOMATICO E PIANO DOCUMENTI

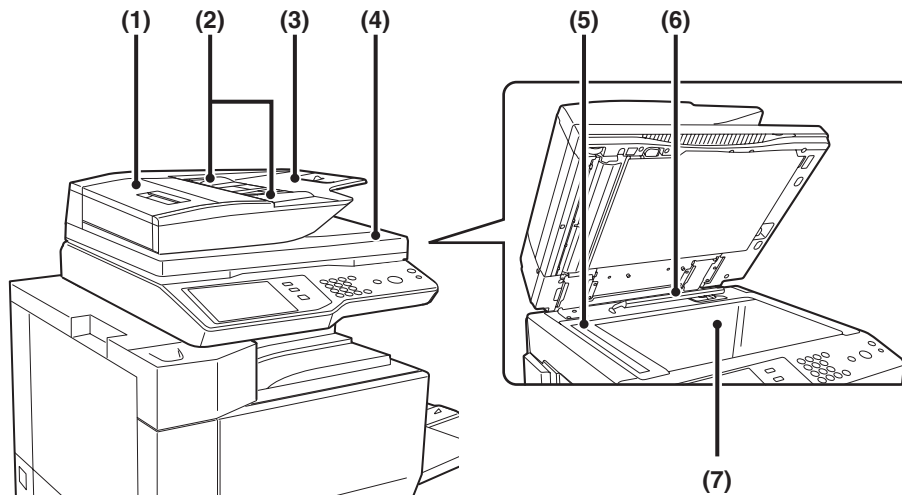

(1) Sportello area di alimentazione documenti

Aprire questo sportello per rimuovere un originale inceppato o pulire il rullo di alimentazione carta.

(2) Guide dell'originale

Consentono di garantire una corretta scansione dell'originale. Regolare le guide dell'originale in base alla larghezza dell'originale.

(3) Vassoio alimentatore originali

Posizionare gli originali in questo vassoio. Posizionare gli originali con un'unica facciata con il lato da acquisire rivolto verso l'alto.

(4) Vassoio di uscita dell'originale

Dopo la scansione gli originali vengono raccolti in questo vassoio.

(5) Area di scansione

Area in cui vengono acquisiti gli originali posizionati nel vassoio di alimentazione documenti.

(6) Sensore del formato degli originali

Rileva il formato di un originale posizionato sul piano documenti.

(7) Lastra di esposizione

Da utilizzare per eseguire la scansione di un libro o di un altro originale spesso che non può essere inserito attraverso l'alimentatore automatico dei documenti.

LATO E RETRO

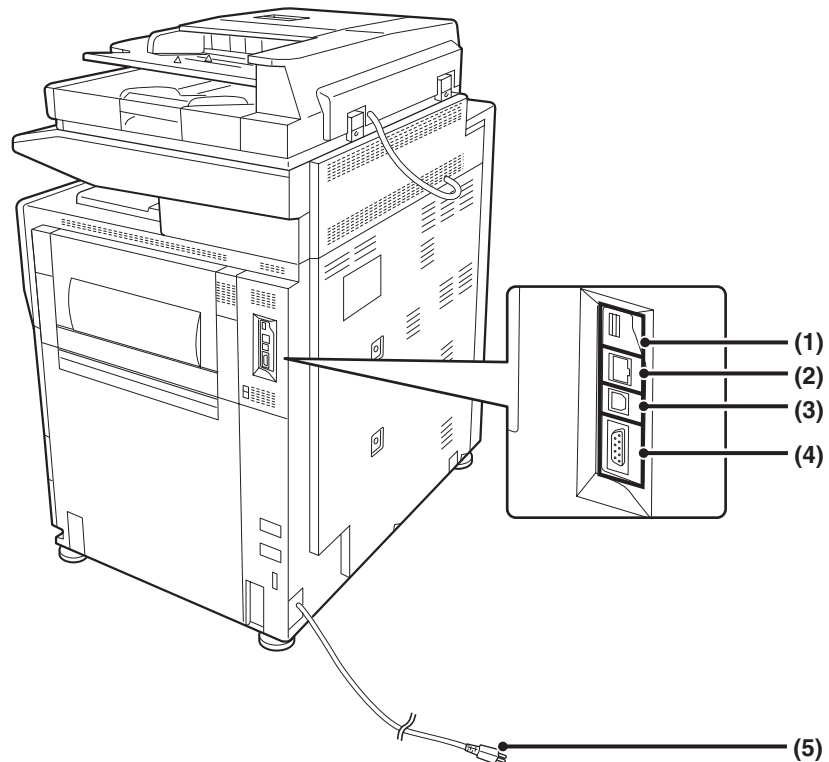

(1) Connettore USB (tipo A)

Supporta USB 2.0 (Hi-Speed).
Si utilizza per collegare una periferica USB, per esempio una memoria USB, alla macchina.

(2) Connettore LAN

Collegare il cavo LAN a questo connettore quando si utilizza la macchina su una rete.
Per il cavo LAN, utilizzare un cavo schermato.

(3) Connettore USB (tipo B)

Supporta USB 2.0 (Hi-Speed).
È possibile collegare un computer a questo connettore per utilizzare la macchina come stampante.
Per il cavo USB, utilizzare un cavo schermato.

(4) Connettore di solo servizio

(5) Spina di alimentazione

PANNELLO OPERATORE

Indicatori invio immagine

Indicatore LINEA

Questo indicatore si accende durante la trasmissione o ricezione in modalità fax. Questo indicatore si accende anche durante la trasmissione in modalità scanner.

Indicatore DATI

Quando un fax ricevuto non può essere stampato a causa di un problema come ad esempio l'esaurimento della carta, questo indicatore lampeggia.

L'indicatore si accende con luce fissa quando vi sono dati in attesa di trasmissione.

Pannello di controllo

Messaggi e tasti appaiono sul display LCD.

Le operazioni sono effettuate sfiorando i tasti con le dita.

Tasto [STATO LAVORI]

Premere questo tasto per visualizzare la schermata stato lavori. Si può verificare lo stato dei lavori e cancellare lavori nella schermata di stato lavori.

Indicatori modalità stampa

Indicatore PRONTO

I dati di stampa possono essere ricevuti quando questo indicatore è acceso.

Indicatore DATI

Questo indicatore lampeggia durante la ricezione di dati di stampa e si accende con luce fissa durante la stampa vera e propria.

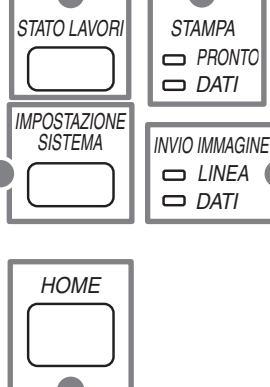
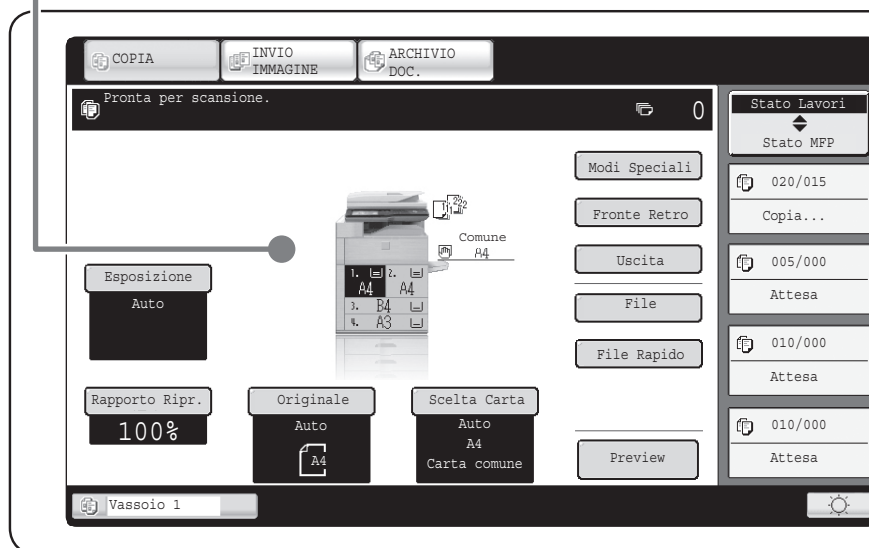

Tasto [IMPOSTAZIONE SISTEMA]

Premere questo tasto per visualizzare la schermata delle impostazioni di sistema. Le impostazioni di sistema possono essere regolate per facilitare l'uso della macchina, ad esempio configurando le impostazioni dei vassoi carta e memorizzando gli indirizzi.

Tasto [HOME]

Premere questo tasto per visualizzare la schermata iniziale. I tasti delle funzioni più utilizzate possono essere registrati nella schermata di accesso rapido, facilitando l'uso della macchina.

Tasti numerici

Questi tasti vengono utilizzati per inserire il numero delle copie, i numeri di fax ed altri numeri.

Tasto [LOGOUT] (✱)

Quando l'autenticazione utente è abilitata, premere questo tasto per chiudere la sessione dopo aver usato la macchina. Quando si usa la funzione fax, questo tasto può essere premuto per inviare segnali di tono su una linea di trasmissione ad impulsi.

Tasto [#P] (#/P)

Premere questo pulsante per utilizzare un programma lavoro quando si utilizza la funzione copiatrice. Quando si utilizza la funzione fax, premere questo tasto per comporre un numero utilizzando un programma.

Tasto [CANCELLAZIONE]

Premere questo tasto per riportare le impostazioni, come ad esempio il numero di copie, a "0".

Indicatore di alimentazione principale

Questo indicatore si accende quando l'alimentazione di rete viene abilitata.

Tasto [START]

Utilizzare questo tasto per copiare e acquisire l'originale. Questo tasto si utilizza inoltre per inviare un fax in modalità fax.

Tasto [ACCENSIONE]

Usare questo tasto per accendere e spegnere la macchina.

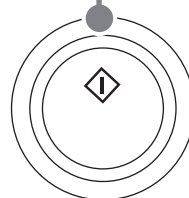
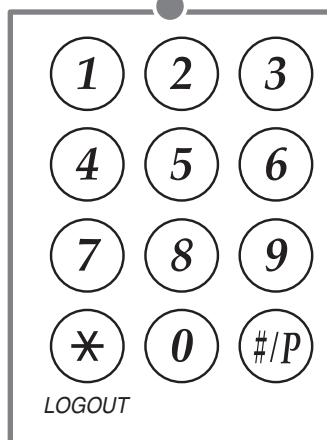

Tasto [CANCELLA TUTTO]

Premere questo tasto per eseguire nuovamente un'operazione dall'inizio. Tutte le impostazioni verranno cancellate e l'operazione tornerà allo stato iniziale.

Tasto [STOP]

Premere questo pulsante per interrompere la copia o scansione di un originale.

Tasto [RISPARMIO ENERGETICO]

Usare questo tasto per attivare la modalità di risparmio energetico. Il tasto [RISPARMIO ENERGETICO] lampeggia quando la macchina è in modalità risparmio energetico. Questo tasto è utilizzato anche per disattivare la modalità di risparmio energetico.

ACCENSIONE E SPEGNIMENTO

La macchina ha due interruttori di alimentazione. Quello principale si trova in alto a destra una volta aperto lo sportello anteriore. L'altro interruttore è il tasto [ACCENSIONE] (⏻) in alto a destra del pannello operatore.

Interruttore di alimentazione principale

Quando si attiva l'interruttore di alimentazione principale, la spia dell'alimentazione sul pannello operatore si accende.

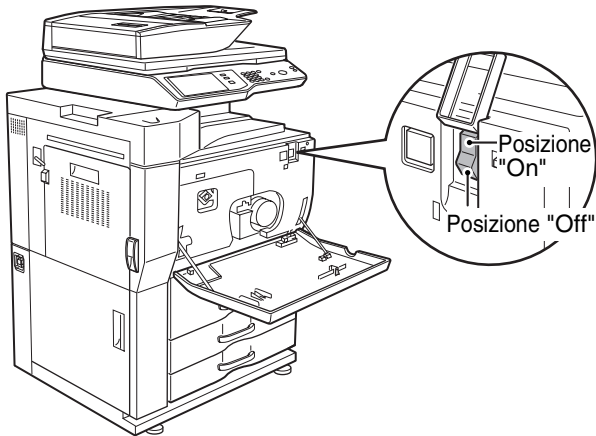

Tasto [ACCENSIONE]

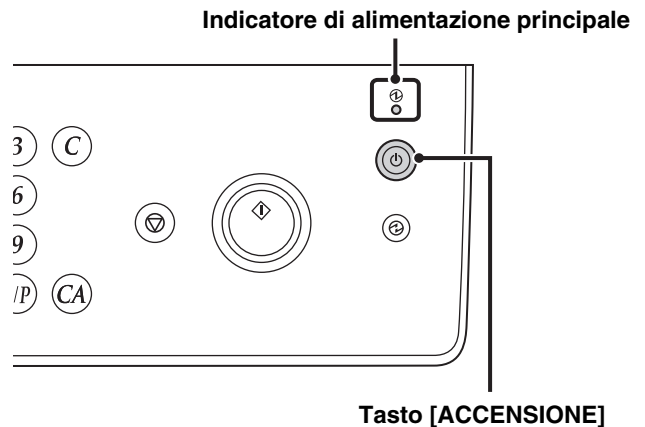

Accensione.

- (1) Spostare l'interruttore di alimentazione principale in posizione "On".
- (2) Premere il tasto [ACCENSIONE] (⏻) per attivare l'alimentazione.

Spegnimento

- (1) Premere il tasto [ACCENSIONE] (⏻) per disattivare l'alimentazione.
- (2) Spostare l'interruttore di alimentazione principale in posizione "Off".

- ⚠️ Prima di disattivare l'interruttore di alimentazione principale, accertarsi che sul pannello operatore non siano accese o lampeggino la spia DATI per la stampa e le spie DATI e LINEA per l'invio di immagini. La disattivazione dell'interruttore di alimentazione principale o l'estrazione del cavo di alimentazione dalla presa mentre una delle spie è accesa o lampeggia può danneggiare il disco rigido e provocare la perdita di dati.
- Disattivare il tasto [ACCENSIONE] (⏻) e l'interruttore di alimentazione principale e disinserire il cavo di alimentazione se si sospetta la presenza di un guasto alla macchina, se è vicino un temporale o se si sposta la macchina.

- ✎ Quando si usano le funzioni fax o Internet fax, mantenere sempre questo interruttore in posizione "On".

Riavvio della macchina

Riavviare la macchina per rendere effettive alcune impostazioni.

Se un messaggio nel pannello a sfioramento richiede di riavviare la macchina, premere il tasto [ACCENSIONE] (⏻) per disattivare l'alimentazione e premere nuovamente tale tasto per riattivarla.

- ✎ In alcuni stati della macchina, se si preme il tasto [ACCENSIONE] (⏻) per il riavvio, le impostazioni non saranno rese effettive. In questo caso, usare l'interruttore di alimentazione principale per disattivare e riattivare l'alimentazione.

POSIZIONAMENTO DEGLI ORIGINALI

L'alimentatore di documenti automatico può essere usato per eseguire automaticamente scansioni multiple di originali. Questa funzione evita di dover alimentare manualmente ogni originale.

Usare la lastra di esposizione per quegli originali, come ad esempio libri o documenti contenenti note, la cui scansione è impossibile mediante la lastra di esposizione.

Uso dell'alimentatore di documenti automatico

Quando si usa l'alimentatore di documenti automatico, posizionare gli originali nel vassoio dell'alimentatore di documenti.

Assicurarsi di aver posizionato un originale sulla lastra di esposizione.

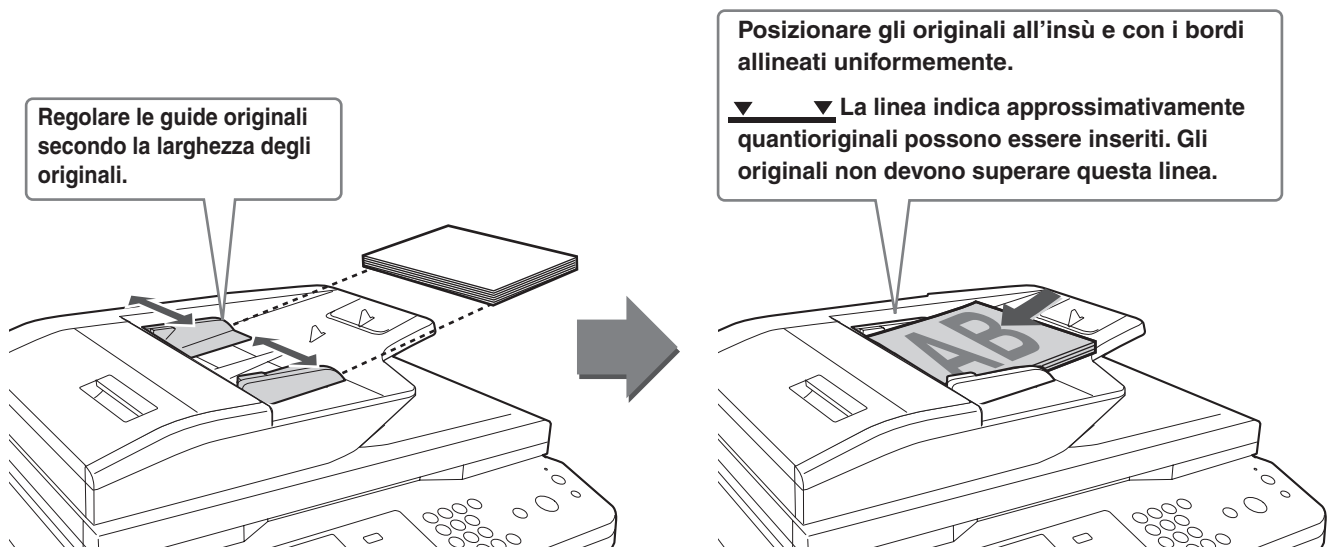

Uso della lastra di esposizione

Fare attenzione per evitare di pinzarsi le dita quando si chiude l'alimentatore di documenti automatico.

Dopo avere posizionato l'originale, accertarsi di chiudere l'alimentatore di documenti automatico. Se resta aperto, le parti all'esterno dell'originale verranno copiate in nero determinando un uso eccessivo di toner.

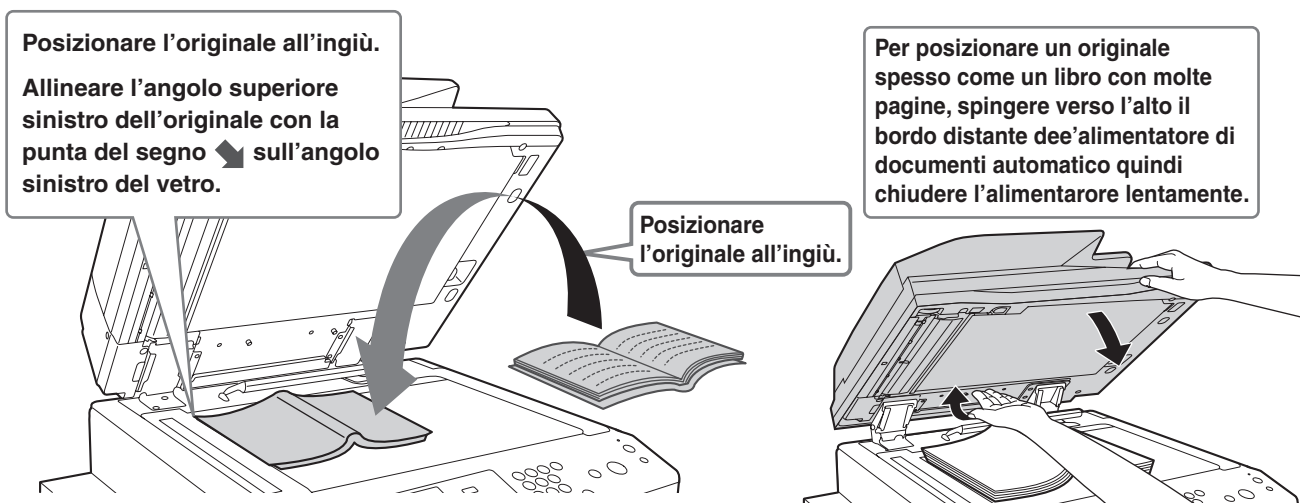

CARTA UTILIZZABILE

Vi sono diversi tipi di carta in commercio. In questa sezione vengono descritti la carta comune e i supporti speciali utilizzabili con la macchina. Per informazioni dettagliate sui formati e i tipi di carta che è possibile caricare in ogni vassoio della macchina, consultare le specifiche nel presente manuale e "Impostazioni Vassoio Carta" (pagina 7-13) in "7. IMPOSTAZIONI DI SISTEMA" della Guida operativa.

Carta comune, supporti speciali

Carta comune utilizzabile

- Carta comune standard SHARP (80 g/m² (21 lbs.)). Le specifiche della carta sono disponibili nel presente manuale.
- Carta comune standard diversa da carta standard SHARP (da 60 g/m² a 105 g/m² (da 16 lbs. a 28 lbs.))
- La carta riciclata, colorata e preforata devono rispettare le stesse specifiche della carta comune. Per suggerimenti sull'uso di questi tipi di carta, contattare il rivenditore o il responsabile per l'assistenza autorizzato di zona.

Tipi di carta utilizzabili in ciascun vassoio

In ogni vassoio si possono caricare i seguenti tipi di carta.

	Vassoio 1/ Vassoio 2	Vassoio 3	Vassoio 4	Vassoio bypass	Vassoio 5 (Vassoio alta capacità A4)	Vassoio 5 (Vassoio alta capacità A3)	Inseritore
Carta comune	Consentito	Consentito	Consentito	Consentito	Consentito	Consentito	Consentito
Prestampata	Consentito	Consentito	Consentito	Consentito	Consentito	Consentito	Consentito
Carta riciclata	Consentito	Consentito	Consentito	Consentito	Consentito	Consentito	Consentito
Carta Intest.	Consentito	Consentito	Consentito	Consentito	Consentito	Consentito	Consentito
Preforata	Consentito	Consentito	Consentito	Consentito	Consentito	Consentito	Consentito
Colore	Consentito	Consentito	Consentito	Consentito	Consentito	Consentito	Consentito
Carta pesante* ¹	–	Consentito	Consentito	Consentito	–	–	Consentito
Etichette	–	Consentito	–	Consentito	–	–	–
Lucidi trasparenti	–	Consentito	–	Consentito	–	–	Consentito* ²
Carta rubrica	–	Consentito	–	Consentito	–	–	Consentito

*¹ È possibile usare carta di grammatura fino a 209 g/m² (110 lbs.). Con l'inseritore è possibile usare carta di grammatura fino a 256 g/m² (140 lbs.).

*² A seconda del tipo di lucido in uso, potrebbe verificarsi una doppia alimentazione. In questo caso, alimentare un foglio per volta nel vassoio.

Stampa con il lato rivolto verso l'alto o verso il basso

La carta viene caricata con il lato di stampa rivolto verso l'alto o verso il basso a seconda del tipo di carta e del vassoio.

Vassoi da 1 a 4

Caricare la carta con il lato di stampa rivolto verso l'alto.

Tuttavia, se il tipo di carta è "Intestata" o "Prestampata", caricare la carta con il lato di stampa rivolto verso il basso*.

Vassoio bypass e vassoio 5

Caricare la carta con il lato di stampa rivolto verso l'alto.

Tuttavia, se il tipo di carta è "Intestata" o "Prestampata", caricare la carta con il lato di stampa rivolto verso il basso*.

*Se è abilitata la voce "Disabilitazione fronte/retro" nelle impostazioni di sistema (amministratore), caricare la carta con il lato di stampa rivolto verso l'alto.

Carta comune non utilizzabile

- Supporti speciali per stampanti a getto di inchiostro (carta fine, lucida, lucidi, ecc.)
- Carta carbone o carta termica
- Carta incollata
- Carta con graffette
- Carta con segni di piegatura
- Carta strappata
- Lucidi per inchiostro a olio
- Carta sottile di grammatura inferiore a 56 g/m² (15 lbs.)
- Carta di grammatura 210 g/m² (80 lbs.) o superiore
- Carta con forme irregolari
- Carta con punti metallici
- Carta umida
- Carta arrotolata
- Il foglio su cui è stampato il lato di stampa o il lato inverso da un'altra stampante o un dispositivo multifunzione.
- Carta ondulata a causa dell'assorbimento di umidità
- Buste

Carta non consigliata

- Carta per decalcomanie
- Carta giapponese
- Carta perforata



- Sono in commercio vari tipi di carta comune e supporti speciali. Alcuni tipi non possono essere utilizzati con la macchina. Per suggerimenti sull'uso di questi tipi di carta, contattare il rivenditore o il responsabile per l'assistenza autorizzato di zona.
- La qualità dell'immagine e la capacità di fusione della carta variano in funzione delle condizioni ambientali, operative e alle caratteristiche della carta, determinando una qualità di immagine inferiore a quella della carta standard SHARP. Per suggerimenti sull'uso di questi tipi di carta, contattare il rivenditore o il responsabile per l'assistenza autorizzato di zona.
- L'uso di carta non consigliata o da evitare può determinare alimentazione obliqua, inceppamenti, scarsa fusione del toner (il toner non aderisce bene alla carta e può essere rovinarsi), o guasti alla macchina.
- L'uso di carta non consigliata può determinare inceppamenti o una scarsa qualità d'immagine. Prima di usare carta non consigliata, verificare se sia possibile eseguire la stampa correttamente.

CARICAMENTO DELLA CARTA IN UN VASSOIO

Nomi dei vassoi

I nomi dei vassoi sono visualizzati di seguito.

Per il numero di fogli di carta che è possibile caricare in ogni vassoio, si vedano i seguenti manuali:

- Guida operativa, "Impostazioni Vassoio Carta" in "7. IMPOSTAZIONI DI SISTEMA"
- Guida di apprendimento (il presente manuale), "SPECIFICHE"

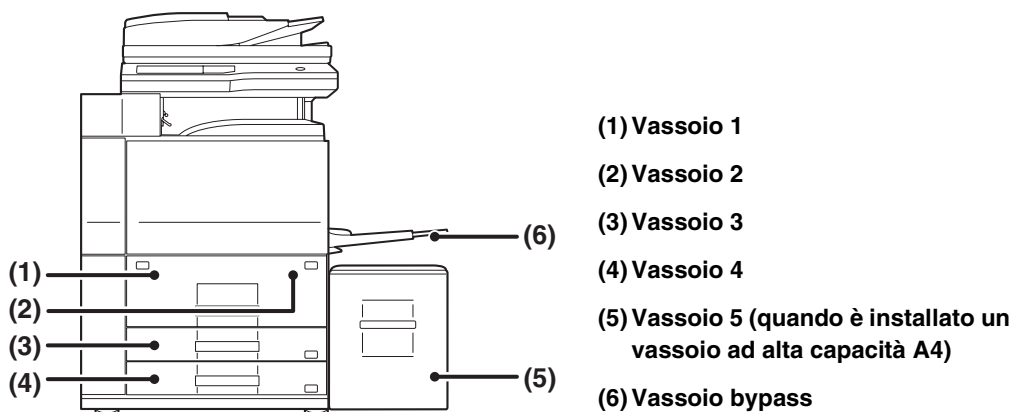

Caricamento della carta nel vassoio 1 - vassoio 2

Nei vassoi 1 e 2 si può caricare carta formato A4 o 8-1/2" x 11". Per modificare il formato carta del vassoio 1 o 2, consultare la sezione "MODIFICA DEL FORMATO CARTA NEL VASSOIO 1 - VASSOIO 2" nella Guida operativa.

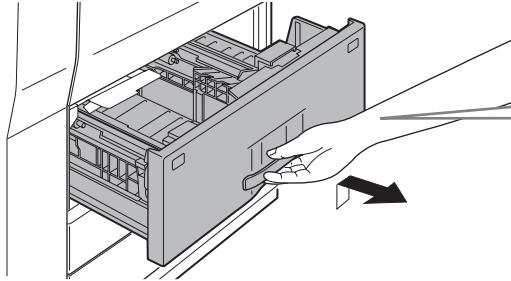

Estrarre il vassoio della carta.

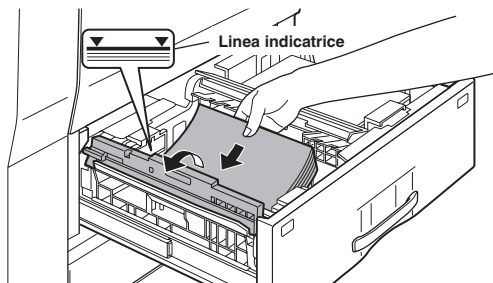

Caricare la carta nei vassoi a destra e sinistra.

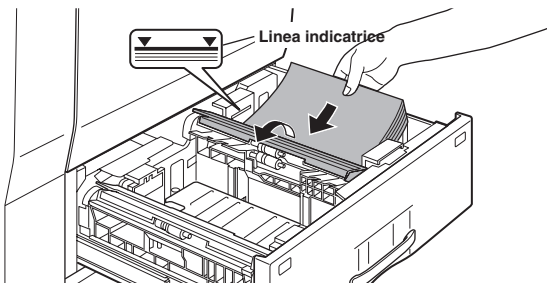

inserire la carta con il lato stampato all'insù.
Far asciugare la carta prima di inserirla.
Altrimenti, più di un foglio potrebbe essere alimentato contemporaneamente e provocare un inceppamento.
Posizionare gli originali all'insù e con i bordi allineati uniformemente.

 Linea indicatrice

La linea indica l'altezza massima della carta che può essere caricata sul vassoio.
Durante il caricamento della carta, assicurarsi che la risma non superi la linea indicatrice.

Per caricare la carta nel vassoio 3 e 4, consultare la sezione "IMPOSTAZIONI DI VASSOIO PER I VASSOI DA 1 A 4" della Guida operativa.

Modificare le impostazioni del vassoio

Quando di carica la carta in un vassoio, devono essere modificate anche le impostazioni del vassoio nelle impostazioni di sistema.

1

IMPOSTAZIONE SISTEMA



Premere il tasto [IMPOSTAZIONE SISTEMA].

2

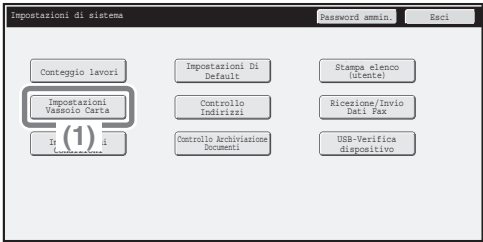

↓



↓

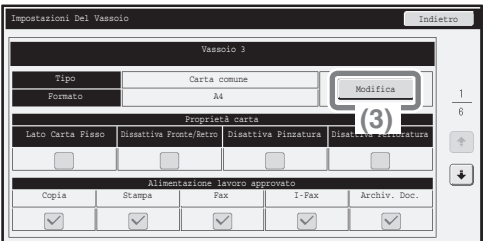

↓

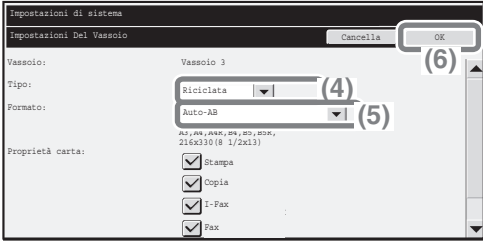

Configurare le impostazioni del vassoio nel pannello a sfioramento.

(1) Selezionare l'opzione [Impostazioni vassoio carta].

(2) Selezionare l'opzione [Impostazioni Vassoio].

(3) Premere il tasto [Cambiare] nel "Vassoio 3".

(4) Selezionare [Riciclata] dalla casella di selezione "Tipo".

(5) Accertarsi che [Auto-AB] sia selezionato nella casella di selezione "Formato".
 Per maggiori informazioni, si veda "Impostazioni Vassoio Carta" in "7. IMPOSTAZIONI DI SISTEMA" della Guida operativa.

(6) Premere il tasto [OK].
 I passi indicati sopra cambiano le impostazioni della carta per il vassoio 3 in carta riciclata di formato A4.

Caricamento della carta in altri vassoi

Vassoio bypass

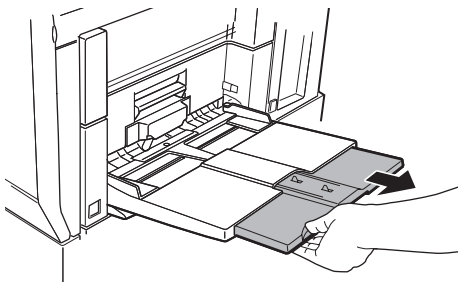
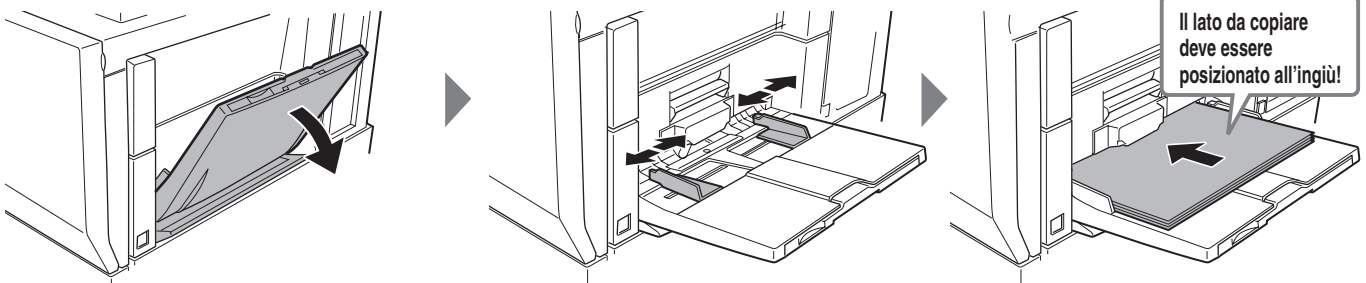

Quando si carica il formato A3 o B4, estrarre l'estensione del vassoio.
Il numero massimo di fogli caricabili nel vassoio bypass e pari a circa 100 inc aso di carta comune.

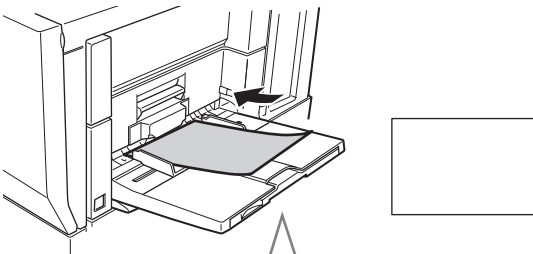

Posizionare la carta di formato A5 (7-1/4" x 10-1/2") o di formato inferiore secondo un orientamento orizzontale.

Tipi di carta speciali che non possono essere caricati in altri vassoi possono essere caricati nel vassoio bypass.
Per maggiori informazioni in merito al vassoio bypass, si veda "CARICAMENTO CARTA NEL VASSOIO BYPASS" in "1. OPERAZIONI PRECEDENTI ALL'USO DELLA MACCHINA" nella Guida Operativa.

Vassoio alta capacità A4

Il formato della carta del vassoio 5 può essere cambiato solo da un tecnico del servizio di assistenza.

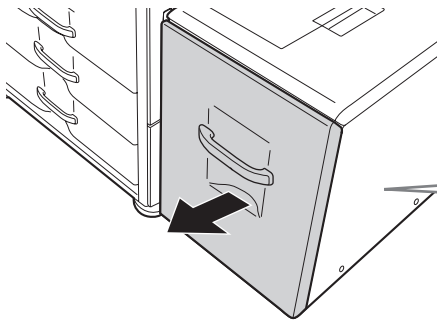

Estrarre il vassoio della carta.

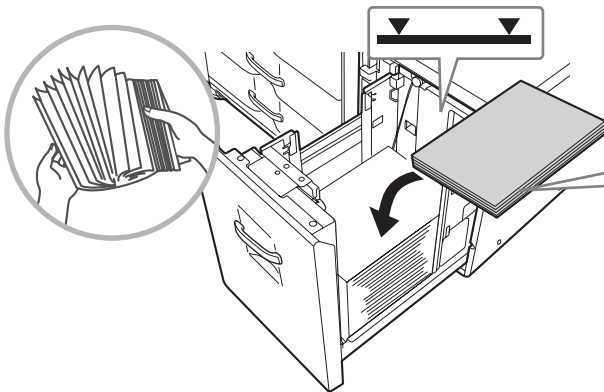

Inserire la carta con il lato stampato all'insù.
Far asciugare la carta prima di inserirla.
Altrimenti, più di un foglio potrebbe essere alimentato contemporaneamente e provocare un inceppamento.
Posizionare gli originali all'insù e con i bordi allineati uniformemente.

▽▽ Linea indicatrice

La linea indica l'altezza massima della carta che può essere caricata sul vassoio. Durante il caricamento della carta, assicurarsi che la risma non superi la linea indicatrice.

Non caricare come illustrato qui di seguito.



Vassoio alta capacità A3

Per modificare il formato della carta del vassoio 5, si veda "IMPOSTAZIONI VASSOIO DEL VASSOIO 5 (VASSOIO ALTA CAPACITÀ A4)" della Guida operativa.

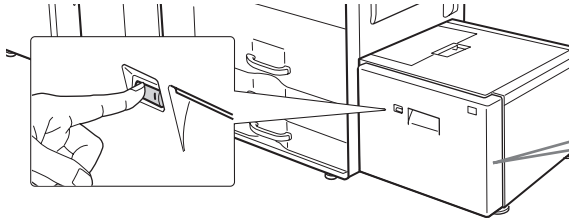

Premere il pulsante di funzionamento e aspettare la rispettiva si spenga.

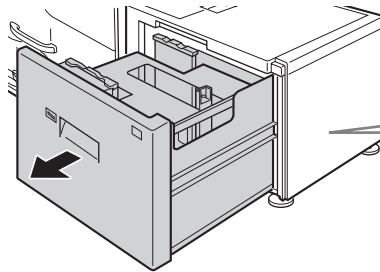

Estrarre il vassoio della carta.

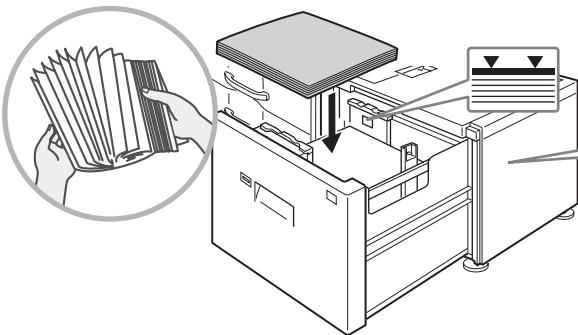

Inserire la carta con il lato stampato all'insù.
Far asciugare la carta prima di inserirla.
Altrimenti, più di un foglio potrebbe essere alimentato contemporaneamente e provocare un inceppamento.
Posizionare gli originali all'insù e con i bordi allineati uniformemente.

Non caricare come illustrato qui di seguito.



Linea indicatrice

La linea indica l'altezza massima della carta che può essere caricata sul vassoio. Durante il caricamento della carta, assicurarsi che la risma non superi la linea indicatrice.

OPERAZIONI PRELIMINARI ALL'INSTALLAZIONE DEL SOFTWARE

Il presente capitolo descrive i programmi software che consentono di utilizzare la stampante e le funzioni scanner della macchina, i CD-ROM contenenti il software e le pagine in cui sono reperibili le procedure di installazione. Per dettagli sulle procedure di installazione, fare riferimento al Capitolo 1 della Guida operativa.

CD-ROM E SOFTWARE

Il software utilizzabile con la macchina è disponibile nei CD-ROM forniti in dotazione con l'unità e i kit di espansione. Prima di installare il software, accertarsi che il computer e la macchina dispongano dei requisiti di sistema descritti nella sezione "VERIFICA DEI REQUISITI DI SISTEMA" (pagina 30).

CD-ROM SOFTWARE

Il "Software CD-ROM" fornito con la macchina contiene il driver stampante e altro software. Il "Software CD-ROM" si compone di 2 dischi.



- Il CD-ROM non comprende il software per Mac OS da 9.0 a 9.2.2/X10.2.8/X10.3.9. Se si desidera ricevere il software per Mac OS da 9.0 a 9.2.2/X10.2.8/X10.3.9, contattare il proprio rivenditore o il rappresentante autorizzato a fornire assistenza più vicino.
- Il CD-ROM non comprende il driver della stampante per PCL5e. Se si desidera il driver della stampante per PCL5e, contattare il rivenditore o il rappresentante autorizzato più vicino per l'assistenza di zona.

Disc 1

Software per Windows

• Driver di stampante

Questi driver consentono di utilizzare la macchina come stampante.

- Driver della stampante PCL6

La macchina supporta i PCL Hewlett-Packard PCL6.

- Driver di stampante PS

Il driver di stampante PS supporta il linguaggio di descrizione della pagina PostScript 3 sviluppato da Adobe Systems Incorporated.

- Driver PPD

Il driver PPD consente alla macchina di utilizzare il driver di stampante standard PS di Windows.

☞ MACCHINA CONNESSA AD UNA RETE (pagina 34)

☞ CONNESSIONE DELLA MACCHINA TRAMITE CAVO USB (pagina 1-91 della Guida operativa)

• Printer Status Monitor (Utilizzabile solo se la macchina è collegata ad una rete).

Consente di monitorare lo stato della macchina dallo schermo del computer.

☞ INSTALLAZIONE DEL PRINTER STATUS MONITOR (pagina 1-101 della Guida operativa)

Software per Macintosh

• File PPD

Questo è il file descrittivo della stampante che consente l'utilizzo della macchina come stampante compatibile PostScript 3. Per utilizzare la macchina in ambiente Macintosh, sono necessari il kit di espansione PS3.

☞ MAC OS X (pagina 1-109 della Guida operativa)

☞ MAC OS 9.0 - 9.2.2 (pagina 1-115 della Guida operativa)

- Per utilizzare la macchina come stampante in ambiente Macintosh, sono necessari il kit di espansione della stampante e il kit di espansione PS3. Inoltre, la macchina deve essere collegata a una rete. Non è possibile utilizzare una connessione USB.
 - Non è possibile utilizzare il driver dello scanner e il driver PC-Fax in ambiente Macintosh.

Disc 2**Software per Windows****• Driver PC-Fax**

Consente di inviare un file dal computer come fax utilizzando la stessa procedura per stampare il file. (Quando è installata l'opzione fax)

Anche se non è installata la funzione fax, è possibile aggiornare il driver PC-Fax utilizzando il CD-ROM fornito in dotazione con il kit di espansione per Internet fax per poter inviare un file dal computer come Internet fax nello stesso modo in cui si stampa un file.

☞ INSTALLAZIONE DEL DRIVER DELLA STAMPANTE/DRIVER PC-FAX (pagina 34)

Il software seguente può essere utilizzato solo se la macchina è collegata ad una rete.

• Driver dello scanner (driver TWAIN)

Consente di utilizzare la funzione scanner dell'unità da un'applicazione software compatibile con Twain.

☞ INSTALLAZIONE DEL DRIVER DELLO SCANNER (pagina 1-102 della Guida operativa)

• Printer Administration Utility

Permette all'amministratore di monitorare la macchina e di configurarne le impostazioni da un computer. Per installare e utilizzare l'applicazione Printer Administration Utility, consultare il file Readme e il manuale in formato PDF contenuti nel "Software CD-ROM" (Disc 2). Il file Readme e il manuale si trovano nella cartella del CD-ROM riportata di seguito. (Nel percorso indicato di seguito, sostituire la "R" con l'unità CD-ROM del computer in uso.)

R:\Sadmin\Documents\Italian

ALTRI CD-ROM**► CD-ROM "PRINTER UTILITIES" fornito in dotazione con il kit d'espansione PS3 (per Windows/Macintosh)**

Contiene i font del display utilizzati con il driver di stampante PS.

(Installare il driver di stampante PS e il file PPD per Macintosh dal "Software CD-ROM")

☞ INSTALLAZIONE DEI FONT DI DISPLAY PS (pagina 1-104 della Guida operativa)

► CD-ROM "PRINTER UTILITIES" fornito in dotazione con il kit di espansione per Internet fax (per Windows)

Utilizzare questo CD-ROM per aggiornare il driver PC-Fax presente nel "Software CD-ROM" in modo da poter inviare Internet fax (Funzione PC-I-Fax).

Se si desidera utilizzare la funzione PC-I-Fax, installare prima il driver PC-Fax dal "Software CD-ROM", quindi eseguire il programma di installazione presente nel CD-ROM. Se il driver PC-Fax è già installato, eseguire solo il programma di installazione. (Non è necessario reinstallare il driver PC-Fax)

☞ INSTALLAZIONE DEL DRIVER DELLA STAMPANTE/DRIVER PC-FAX (pagina 34)

VERIFICA DEI REQUISITI DI SISTEMA

REQUISITI DI SISTEMA

Prima di installare il software descritto in questo manuale, accertarsi che il computer soddisfi i seguenti requisiti.

	Windows*1	Macintosh*6
Sistema operativo	Windows 2000 Professional, Windows XP Professional*2, Windows XP Home Edition, Windows 2000 Server, Windows Server 2003*2, Windows Vista*2, Windows Server 2008*2, Windows 7*2*3	Mac OS 9.0 - 9.2.2, Mac OS X v10.2.8, Mac OS X da v10.3.9, Mac OS X v10.4.11, Mac OS X da v10.5 a 10.5.8, Mac OS X da v10.6 a 10.6.1
Tipo di computer	Computer compatibile IBM PC/AT Dotato di scheda 10Base-T/100Base-TX/1000Base-T LAN o provvisto secondo fornitura standard di porta USB 2.0*4/1.1*5.	Un ambiente in cui possono operare interamente i sistemi operativi elencati in precedenza. (Inclusi i computer Macintosh dotati di processore Intel).
Schermo	Si raccomanda una risoluzione 1.024 x 768 con colori a 16 bit o superiore.	
Altri requisiti per l'hardware	Un ambiente che supporti il funzionamento completo di tutti i sistemi operativi sopra elencati.	

*1 Il driver della stampante PCL5e non è compatibile con le edizioni a 64 bit dei sistemi operativi Windows, Windows Server 2008, e Windows 7.

*2 Comprende l'edizione a 64 bit.

*3 Printer Administration Utility 4.2 non è compatibile con Windows 7.

*4 La porta USB 2.0 della macchina trasferirà i dati alla velocità specificata dallo standard USB 2.0 (Hi-Speed) solo se il driver Microsoft USB 2.0 è preinstallato sul computer o se viene installato il driver USB 2.0 per Windows 2000 Professional/XP/Vista fornito da Microsoft tramite "Windows Update".

*5 Compatibile con i modelli preinstallati con Windows 2000 Professional, Windows XP Professional, Windows XP Home Edition, Windows 2000 Server, Windows Server 2003, Windows Vista, Windows Server 2008 or Windows 7, e che sono forniti con un'interfaccia USB in dotazione.

*6 Non utilizzabile con una macchina connessa tramite cavo USB. Non è possibile utilizzare il driver PC-Fax e il driver dello scanner.



• **Per gli utenti Mac OS da 9.0 a 9.2.2/X10.2.8/X10.3.9**

Il CD-ROM non comprende il software per Mac OS da 9.0 a 9.2.2/X10.2.8/X10.3.9

Per eventuali esigenze di software, contattare il rivenditore o il rappresentante autorizzato più vicino per l'assistenza di zona.

• **Per gli utenti di Windows 2000/XP/Server 2003/Vista/Server 2008/7**

Per eseguire le procedure descritte nel presente manuale, quali l'installazione del software e la configurazione delle impostazioni dopo l'installazione, è necessario disporre dell'autorità amministratore.

REQUISITI SOFTWARE

Per utilizzare il software descritto nel presente manuale, è necessario che siano soddisfatti i requisiti riportati di seguito.

Ambiente del sistema operativo*1	Software	Kit d'espansione richiesti	Tipo di connessione*1
Windows	Driver di stampante PCL6, Driver di stampante PCL5e	Kit di espansione stampante	Rete/USB
	Driver di stampante PS, Driver PPD	Kit di espansione stampante Kit di espansione PS3	
	Driver PC-Fax*2	Kit di espansione fax*3	
	Driver dello scanner	Kit espansione scanner di rete	Solo rete*4 (incompatibili con la connessione USB)
	Printer Status Monitor	Kit di espansione stampante	
	Printer Administration Utility		
Macintosh	File PPD Macintosh	Kit di espansione stampante Kit di espansione PS3	

*1 Per informazioni sui tipi di documenti e i sistemi operativi compatibili con il software, vedere "REQUISITI DI SISTEMA" (pagina 30).

*2 Per utilizzare il driver PC-Fax, è necessario installare sul computer Internet Explorer 4.0 o versione successiva.

*3 Quando è installato il kit di espansione per Internet fax, il driver PC-Fax può essere aggiornato utilizzando il CD-ROM "PRINTER UTILITIES" per consentirne l'uso come driver PC-I-Fax. In questo caso, il driver può essere utilizzato senza il kit d'espansione fax.

*4 Il driver dello scanner, Printer Status Monitor, e Printer Administration Utility sono incompatibili con la rete solo-IPv6.

CONNESSIONE DELLA STAMPANTE

CONNESSIONE A UNA RETE

Per collegare la macchina ad una rete, collegare il cavo LAN al connettore di rete della macchina. Utilizzare un cavo LAN schermato.

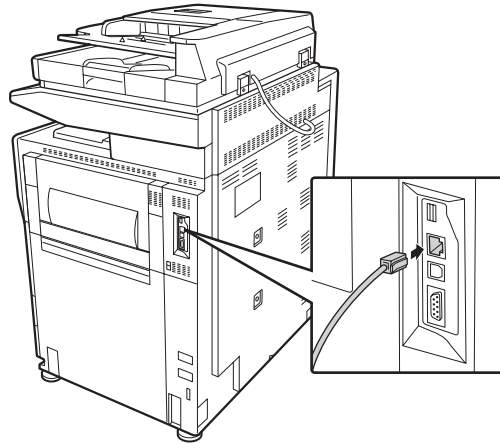

Una volta connessa la macchina ad una rete, assicurarsi di configurare l'indirizzo IP e le altre impostazioni di rete prima dell'installazione del software. (Per impostazione predefinita di fabbrica, l'indirizzo IP viene ricevuto automaticamente quando si utilizza la macchina in ambiente DHCP)

Le impostazioni di sistema possono essere configurate utilizzando "Impostazioni Di Rete" nelle impostazioni di sistema (amministratore) della macchina.



- Se la macchina viene utilizzata in ambiente DHCP, l'indirizzo IP della macchina potrebbe variare. In questo caso, non è possibile stampare. Questo problema è evitabile utilizzando un server WINS o assegnando un indirizzo IP fisso alla macchina.
- Nel presente manuale si descrive la procedura di installazione del software in un ambiente di rete Windows.
- Per usare la macchina su una rete IPv6, l'impostazione IPv6 deve essere abilitata nelle "Impostazioni di rete" nelle impostazioni di sistema (amministratore).

► Verifica dell'indirizzo IP della macchina

Per verificare l'indirizzo IP della macchina, stampare l'"Elenco Personalizzazioni" nelle impostazioni di sistema.

Eeguire le operazioni seguenti per stampare l'"Elenco Personalizzazioni".

Premere il tasto [IMPOSTAZIONE SISTEMA], sfiorare il tasto [Stampa Elenco (Utente)], quindi sfiorare il tasto "Elenco Personalizzazioni".

CONNESSIONE DELLA MACCHINA TRAMITE CAVO USB (Windows)

È possibile collegare la macchina ad un computer tramite cavo USB se il computer è dotato del sistema operativo Windows. (L'interfaccia USB della macchina non può essere utilizzata in ambiente Macintosh)

La macchina e il computer devono essere connessi durante l'installazione del driver della stampante. Se si collega un cavo USB prima dell'installazione del driver della stampante, questo non verrà installato correttamente. Per la procedura di collegamento con un cavo SUB, consultare la sezione "CONNESSIONE DELLA MACCHINA TRAMITE CAVO USB" (pagina 1-91 della Guida operativa)

INSTALLAZIONE IN UN AMBIENTE WINDOWS

In questa sezione si illustra la procedura di installazione del software su un computer Windows. Per ulteriori dettagli sulle procedure di installazione e istruzioni per l'installazione in ambiente Macintosh, si veda il Capitolo 1 della Guida operativa.

APERTURA DELLA SCHERMATA DI SELEZIONE DEL SOFTWARE (PER QUALSIASI SOFTWARE)

1 Inserire il "Software CD-ROM" nell'apposita unità.

- Se si desidera installare il driver stampante o il Printer Status Monitor, inserire il CD-ROM "Software CD-ROM" sulla cui facciata è stampigliato "Disc 1".
- Se si desidera installare il driver PC-Fax o il driver dello scanner, inserire il "Software CD-ROM" sulla cui facciata è stampigliato "Disc 2".

2 Fare clic sul pulsante [Start] (☰), selezionare [Risorse del computer] e quindi fare doppio clic sull'icona [CD-ROM] (📀).

- In Windows XP/Server 2003, fare clic sul pulsante [start], selezionare [Risorse del computer] e quindi fare doppio clic sull'icona [CD-ROM].
- In Windows 2000, fare doppio clic su [Risorse del computer] e quindi doppio clic sull'icona [CD-ROM].

3 Fare doppio clic sull'icona [Setup] (🔧).

In Windows 7, se appare una finestra di dialogo che richiede conferma, fare clic su [Sì].

 In Windows Vista/Server 2008, se viene visualizzato un messaggio che richiede la conferma, fare clic su [Consenti].

4 Viene visualizzata la schermata del "CONTRATTO DI LICENZA". Assicurarsi di comprendere il contenuto dell'accordo di licenza, quindi fare clic sul pulsante [Sì].

 È possibile visualizzare il "CONTRATTO DI LICENZA" in una lingua diversa selezionando quella desiderata nel menu delle lingue. Per installare il software nella lingua selezionata, continuare l'installazione in tale lingua.

5 Dopo avere confermato il messaggio nella finestra "Benvenuto", fare clic sul pulsante [Avanti].

6 Appare la schermata di selezione del software.

Prima di installare il software, fare clic sul pulsante [Visualizza Readme] e visualizzare le informazioni dettagliate sul software.



* La schermata illustrata qui sopra appare quando si utilizza il CD-ROM "Disc 1".

Per i passi successivi, fare riferimento alla pagina corrispondente qui di seguito per il software che si sta di volta in volta installando.

INSTALLAZIONE DEL DRIVER DELLA STAMPANTE/DRIVER PC-FAX

- **MACCHINA CONNESSA AD UNA RETE***
 - Installazione standard: pagina 34
 - Installazione specificando l'indirizzo della macchina: pagina 1-86 della Guida operativa
 - Stampa mediante la funzione IPP e SSL: pagina 1-89 della Guida Operativa
 - **CONNESSIONE DELLA MACCHINA TRAMITE CAVO USB:** pagina 1-91 della Guida operativa
 - **USO DELLA MACCHINA COME STAMPANTE CONDIVISA:** pagina 1-96 della Guida operativa
- INSTALLAZIONE DEL PRINTER STATUS MONITOR:** pagina 1-101 della Guida operativa
INSTALLAZIONE DEL DRIVER DELLO SCANNER: pagina 1-102 della Guida operativa

* Se la macchina è utilizzata su una rete IPv6, consultare la sezione "Installazione specificando l'indirizzo della macchina" (pagina 1-86 della Guida operativa).

INSTALLAZIONE DEL DRIVER DELLA STAMPANTE/DRIVER PC-FAX

Per installare il driver della stampante o il driver PC-Fax eseguire la procedura appropriata riportata in questa sezione nel caso la macchina sia connessa ad una rete o tramite cavo USB.

CONNESSIONE DELLA MACCHINA TRAMITE CAVO USB (pagina 1-91 della Guida operativa)

MACCHINA CONNESSA AD UNA RETE

Questa sezione descrive la modalità di installazione del driver della stampante e del driver PC-Fax quando la macchina è connessa ad una rete Windows (rete TCP/IP).

Sistemi operativi supportati: Windows 2000*/XP*/Server 2003*/Vista*/Server 2008*/7*

* Necessari i diritti di amministratore per l'installazione del software.

- È necessario il kit di espansione PS3 per utilizzare il driver di stampante PS o il driver PPD.
- Per eseguire stampe con la macchina tramite Internet mediante la funzione IPP quando la macchina è installata in remoto o per stampare mediante la funzione SSL (comunicazione crittografata), consultare la sezione "Stampa mediante la funzione IPP e SSL" (pagina 1-89 della Guida operativa) ed installare il driver della stampante o il driver PC-Fax.
- **Se la macchina è collegata ad una rete IPv6 esclusiva**
Il software non può essere installato rilevando l'indirizzo della macchina dal programma di installazione. Dopo aver installato il software come spiegato nella sezione "Installazione specificando l'indirizzo della macchina" (pagina 1-86 della Guida Operativa), modificare la porta nel modo illustrato nella sezione "Passaggio a una porta TCP/IP standard" (pagina 1-107 della Guida operativa).
- La procedura d'installazione riportata in questa sezione è relativa sia al driver della stampante sia al driver PC-Fax, sebbene le istruzioni si focalizzino sul driver della stampante.

► Installazione standard

Quando la schermata di selezione del software appare al punto 6 di "APERTURA DELLA SCHERMATA DI SELEZIONE DEL SOFTWARE (PER QUALSIASI SOFTWARE)" (pagina 33), procedere come segue.

1 Fare clic sul pulsante [Driver stampante].

Per installare il driver PC-Fax, fare clic sul pulsante [Driver PC-Fax] sul CD-ROM "Disc 2".



* La schermata illustrata qui sopra appare quando si utilizza il CD-ROM "Disc 1".

2 Selezionare il pulsante [Installazione standard].

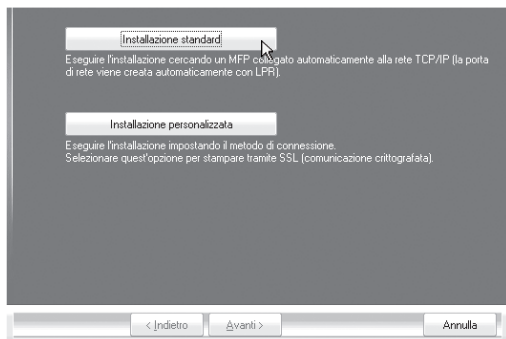

Se si seleziona l'opzione [Installazione personalizzata], è possibile modificare qualsiasi voce riportata di seguito. Se si seleziona [Installazione standard], l'installazione verrà eseguita come riportato di seguito.

- Metodo di connessione della macchina: Stampa LPR diretta (Ricerca automatica)
- Impostazione come stampante predefinita: sì (ad eccezione del driver PC-Fax)
- Nome del driver della stampante: non modificabile
- Caratteri video stampante PCL: installati

Se si seleziona [Installazione personalizzata], scegliere [Stampa LPR diretta (Ricerca automatica)], quindi fare clic sul pulsante [Avanti].

Se si seleziona un'impostazione diversa da [Stampa LPR diretta (Ricerca automatica)], fare riferimento alle seguenti pagine della Guida operativa:

- Stampa LPR diretta (Specificare indirizzo): pagina 1-86
- IPP: pagina 1-89
- Stampante condivisa: pagina 1-96
- Collegata a questo computer: pagina 1-91

3 Vengono rilevate le stampanti connesse alla rete. Selezionare la macchina, quindi fare clic sul pulsante [Avanti].

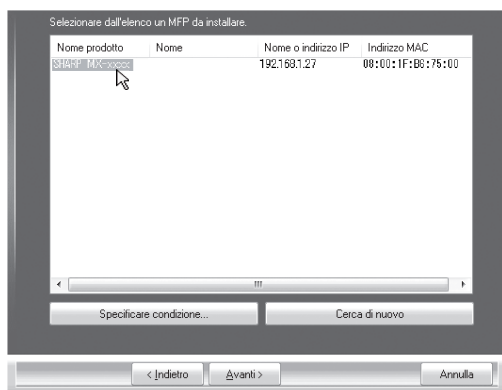

- Se la macchina non è presente nell'elenco, assicurarsi che sia accesa e che sia connessa alla rete, quindi fare clic sul pulsante [Cerca di nuovo].
- È possibile selezionare anche il pulsante [Specificare condizione], quindi cercare la macchina inserendone il nome (nome host) o l'indirizzo IP.
 - Verifica dell'indirizzo IP della macchina (pagina 32)

4 Viene visualizzata una finestra di conferma. Controllarne il contenuto, quindi fare clic sul pulsante [Avanti].

5 Quando viene visualizzata la finestra per la selezione dei driver della stampante, selezionare quello da installare, quindi fare clic sul pulsante [Avanti].

Selezionare la casella di controllo del driver della stampante da installare in modo che appaia il segno di spunta ()

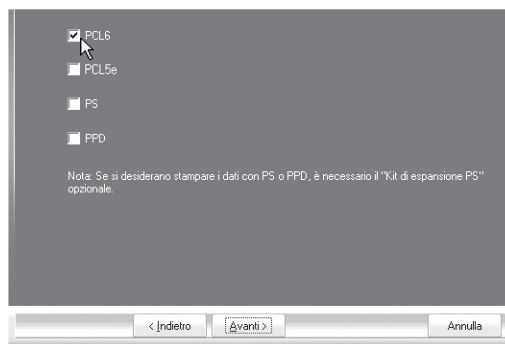

- Durante l'installazione del driver PC-Fax, questa schermata non compare. Passare al punto successivo.
- È necessario il kit di espansione PS3 per utilizzare il driver di stampante PS o il driver PPD.

6 Quando viene richiesto se la stampante selezionata debba essere quella predefinita, scegliere l'opzione desiderata, quindi fare clic sul pulsante [Avanti].

Se si stanno installando più driver, selezionare il driver della stampante da utilizzare come stampante predefinita.

Se non si desidera impostare uno dei driver della stampante come stampante predefinita, selezionare [No].



Se si seleziona il pulsante [Installazione personalizzata] al punto 2, verrà visualizzata la finestra seguente.

• Finestra del nome della stampante

Se si desidera modificare il nome della stampante, inserire il nome desiderato, quindi fare clic su [Avanti].

• Finestra per confermare l'installazione del font del display

Per installare il font del display per il driver di stampante PCL, selezionare [Sì], quindi fare clic sul pulsante [Avanti].

- Durante l'installazione del driver PC-Fax, questa schermata non compare. Passare al punto successivo.
- Nel caso non si installi il driver di stampante PCL (installazione del driver di stampante PS o driver PPD), selezionare [No], quindi fare clic sul pulsante [Avanti].

7 Seguire le istruzioni sullo schermo.

Leggere il messaggio nella finestra visualizzata, quindi fare clic il pulsante [Avanti].

L'installazione ha inizio.



• Se si utilizza Windows Vista/Server 2008/7

Se viene visualizzato un messaggio di avvertenza di sicurezza, fare clic su [Installa il software del driver].

• Con Windows 2000/XP/Server 2003

Se viene visualizzato un messaggio di avviso relativo al test del logo di Windows o della firma digitale, assicurarsi di selezionare il pulsante [Continua] o [Sì].

8 Quando viene visualizzata la schermata di completamento dell'installazione, fare clic sul pulsante [OK].

9 Fare clic sul pulsante [Chiudi] nella finestra del punto 1.



Al termine dell'installazione, può venire visualizzato un messaggio in cui verrà richiesto di riavviare il computer. Nel caso, fare clic sul pulsante [Sì] per riavviare il computer.

L'installazione è ora completata.

- Dopo l'installazione, consultare la sezione "CONFIGURAZIONE DEL DRIVER DELLA STAMPANTE PER GLI ACCESSORI INSTALLATI SULLA MACCHINA" (pagina 1-98 della Guida operativa) per configurare le impostazioni del driver della stampante.
- Se è stato installato il driver di stampante PS o PPD, è possibile installare il font del display PS dal CD-ROM "PRINTER UTILITIES" fornito in dotazione con il kit d'espansione PS3. Vedere "INSTALLAZIONE DEI FONT DI DISPLAY PS" (pagina 1-104 della Guida operativa)
- Se si utilizza la macchina come stampante condivisa, consultare la sezione "USO DELLA MACCHINA COME STAMPANTE CONDIVISA" (pagina 1-96 della Guida operativa) per installare il driver di stampante su ciascun computer client.

MANUTENZIONE

In questa sezione si spiega la procedura per pulire la macchina e sostituire le cartucce toner.

MANUTENZIONE ORDINARIA

Pulire periodicamente la macchina per assicurarsi che continui ad offrire sempre prestazioni della massima qualità.

Avvertenza

Non utilizzare spray infiammabili per pulire la macchina. Se il gas proveniente dalla bomboletta spray entra in contatto con i componenti elettrici caldi o l'unità fusore all'interno della macchina, potrebbero verificarsi incendi o scosse elettriche.

-  Non utilizzare solventi, benzene o simili sostanze volatili per la pulizia della macchina. Potrebbero rovinare o scolorire l'alloggiamento.
- Usare un panno morbido per rimuovere lo sporco dall'area con finitura a specchio del pannello operativo (illustrata a destra). Se si usa un panno ruvido o si strofina energeticamente la superficie potrebbe danneggiarsi.

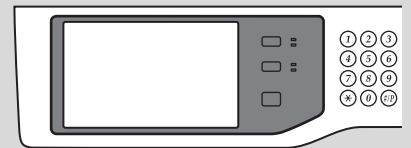

L'area con finitura a specchio è l'area che è .

PULIZIA DELLA LASTRA DI ESPOSIZIONE E DELL'ALIMENTATORE DOCUMENTI AUTOMATICO

Se la lastra di esposizione o la lastra posteriore dei documenti si sporcano, la sporcizia sarà visibile nell'immagine acquisita. Tenere sempre pulite queste parti.

Pulire le parti con un panno pulito e morbido.

Se necessario, inumidire il panno con acqua o con una piccola quantità di detergente neutro. Dopo la pulizia con il panno umido, asciugare le parti con un panno pulito e asciutto.

Lastra di esposizione

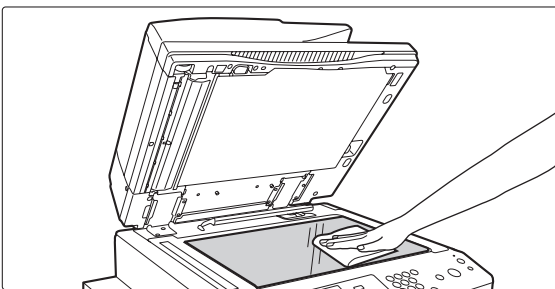

Lastra posteriore dei documenti

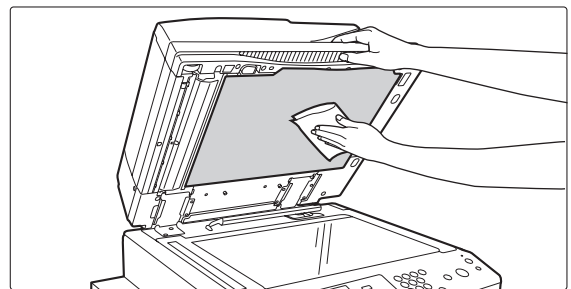

Area di scansione

Se quando si usa l'alimentatore documenti automatico le immagini scansionate presentano linee nere o bianche, pulire l'area di scansione (il vetro lungo e sottile accanto alla lastra di esposizione).

Per pulire quest'area, utilizzare il pulitore per vetri inserito nell'alimentatore documenti automatico. Una volta utilizzato il pulitore, assicurarsi di riportarlo nell'apposito alloggiamento.

Esempi di righe sull'immagine

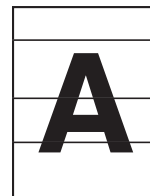

Righe nere



Righe bianche

1

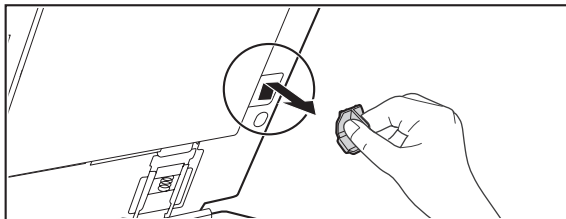

Aprire l'alimentatore di documenti automatico e rimuovere il pulitore per vetri.

2

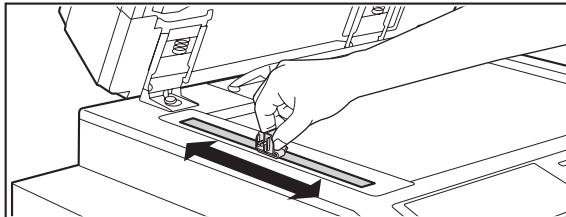

Pulire l'area di scansione dei documenti sulla lastra di esposizione con il pulitore per vetri.
Un'area di scansione è sul piano documenti e l'altra all'interno dell'alimentatore documenti automatico.

3

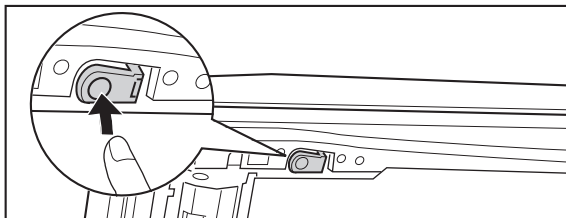

Pulire l'area di scansione dei documenti nell'alimentatore di documenti automatico utilizzando il pulitore per vetri.

(1) Aprire il coperchio dell'area di scansione sull'alimentatore documenti automatico.

Per rilasciare il coperchio, spingere l'apposito interruttore.

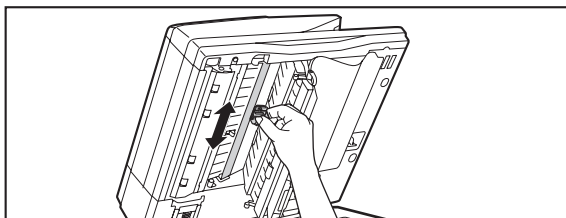

(2) Pulire l'area di scansione sull'alimentatore documenti automatico.

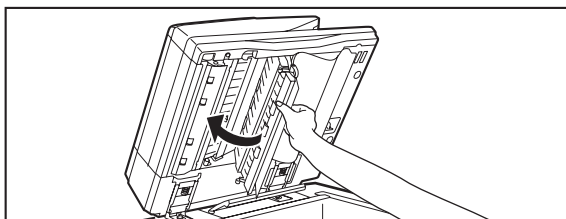

(3) Chiudere il sportello.

4

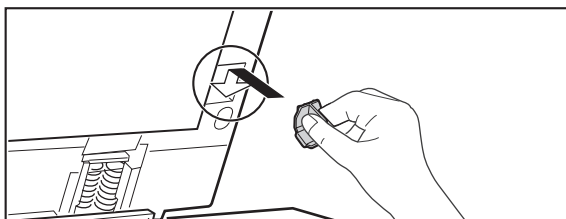

Riporre il pulitore per vetri.

PULIZIA DEL RULLO DI ALIMENTAZIONE BYPASS

In caso di frequente inceppamento alimentando carta pesante dal vassoio bypass, pulire la superficie del rullo di alimentazione con un panno morbido e pulito inumidito con acqua o detergente neutro.

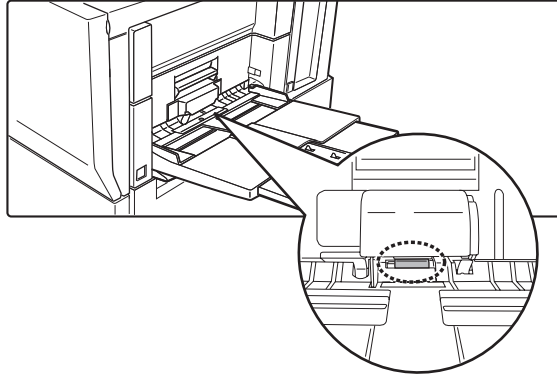

SOSTITUZIONE DELLE CARTUCCE DEL TONER

Assicurarsi di sostituire le cartucce del toner quando viene visualizzato il messaggio "Cambiare cartuccia di toner."

In modalità di copiatura

 Pronta per scansione.
(Rifornimento di toner scarso.)



 Pronta per scansione.
(Cambiare cartuccia di toner.)



Se si continua ad usare la macchina senza sostituire la cartuccia, quando il toner si esaurisce sarà visualizzato il seguente messaggio.
Quando il messaggio appare sul display messaggi, sostituire la cartuccia del toner.

 Cambiare cartuccia di toner.

1

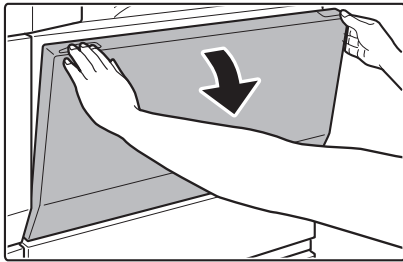

Aprire la copertura frontale.

2

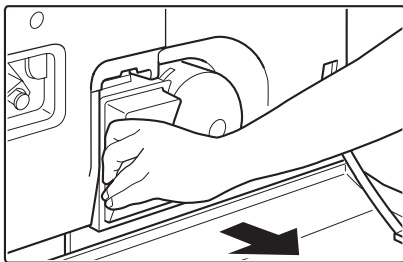

Rimuovere delicatamente la cartuccia del toner.

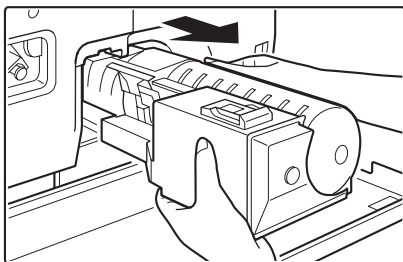

Tenere con entrambe le mani la cartuccia del toner come illustrato in figura, quindi estrarla dalla macchina.

3

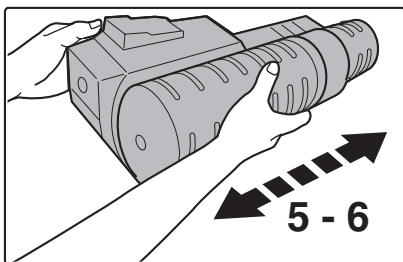

Estrarre dalla confezione la nuova cartuccia del toner e agitarla orizzontalmente cinque o sei volte.

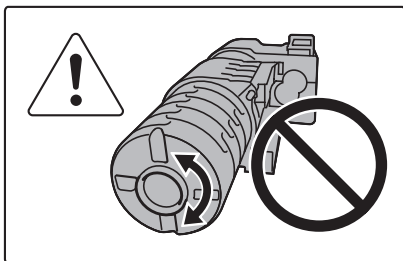

Agitare orizzontalmente la cartuccia del toner. Non ruotarla nel modo illustrato a sinistra.



Per assicurare il corretto funzionamento del sistema di alimentazione del toner, è importante agitare bene la cartuccia per 10 secondi nel modo illustrato.

4

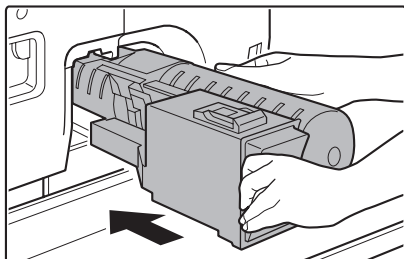

Inserire una nuova cartuccia toner.

Allineare la cartuccia al foro dell'inserto, quindi spingerla nel modo illustrato.
Non ruotare la cartuccia.

5

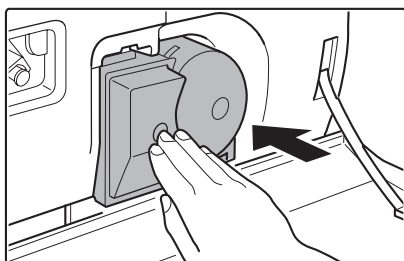

Spingere la cartuccia fino a bloccarla saldamente in posizione.

6

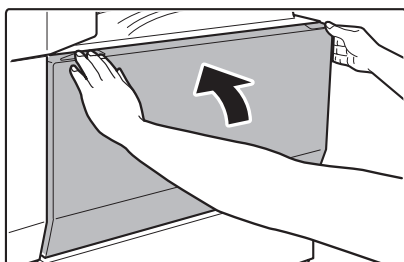

Chiudere il coperchio anteriore.

⚠ Avvertenza

- Non gettare la cartuccia del toner nel fuoco. Il toner può disperdersi e causare ustioni.
- Conservare le cartucce del toner fuori dalla portata dei bambini.
- Se la cartuccia del toner viene conservata a lungo, il toner può solidificarsi e divenire inutilizzabile. Conservare sempre le cartucce del toner poggiandole su un lato, con il lato superiore rivolto verso l'alto.
- Nel caso si utilizzi una cartuccia toner non consigliata da SHARP, la macchina potrebbe non fornire qualità e prestazioni perfette con il rischio di danni alla macchina. Assicurarsi di utilizzare una cartuccia di toner consigliata da SHARP.

- Conservare la cartuccia del toner utilizzata in un sacchetto di plastica (non smaltirla). Il tecnico dell'assistenza ritirerà la cartuccia di toner usata.
- Per visualizzare la quantità approssimativa di toner residuo, tenere premuto il tasto [COPIA] durante la copia o quando la macchina non è operativa. La percentuale di toner residuo verrà visualizzata sul display mentre si preme il tasto. Quando la percentuale scende a "25-0%", procurarsi una cartuccia nuova e tenerla pronta per la sostituzione.
- A seconda delle condizioni di utilizzo, i colori potrebbero risultare sbiaditi o le immagini sfocate.

RIMOZIONE DEGLI INCEPPAMENTI

In caso di inceppamento, il pannello a sfioramento visualizza il messaggio "Inceppamento." e la stampa e la scansione si arrestano. In tale evenienza, premere il tasto [Informaz.] sul pannello di controllo. Verranno visualizzate le istruzioni per la rimozione della carta inceppata. Attenersi alla procedura descritta. Dopo aver rimosso l'inceppamento, il messaggio scompare automaticamente.

Il simbolo  lampeggiante nell'immagine a sinistra indica la posizione approssimativa dell'inceppamento.

1

Posizione inceppamento

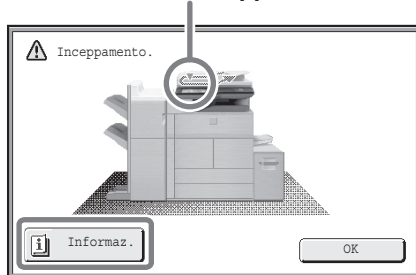

Selezionare l'opzione [Informaz.] per visualizzare la schermata seguente.

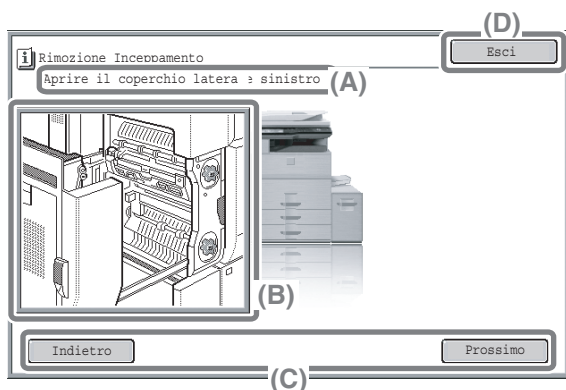

- (A) Istruzioni per la rimozione di un inceppamento che si verifica qui.
- (B) Animazione che mostra cosa fare.
- (C) Visualizza la schermata precedente o quella successiva.
- (D) Questo chiude la schermata informativa.

La schermata informativa non può essere chiusa fino a quando non viene rimosso l'inceppamento.



- Mentre appare il messaggio, non è possibile riprendere la stampa e la scansione.
- Se il messaggio non scompare nemmeno in seguito alla rimozione dell'inceppamento, le cause possibili possono essere le seguenti: Verificare ancora una volta.
 - L'inceppamento non è stato rimosso correttamente.
 - Nella macchina è rimasto un pezzo di carta strappata.
 - Un coperchio o una unità aperto/a o spostato/a per eliminare l'inceppamento non è stato/a rimosso/a nella sua posizione originale.

Per procedure dettagliate in merito alla rimozione di inceppamenti, vedere "RIMOZIONE DEGLI INCEPPAMENTI" in "8. RISOLUZIONE DEI PROBLEMI" nella Guida operativa.

MATERIALI DI CONSUMO

I ricambi standard per questo prodotto che possono essere sostituiti dall'utente includono la carta, le cartucce di toner e le cartucce di punti per il finitore.

Assicurarsi di utilizzare solo prodotti SHARP specifici per le cartucce del toner, cartuccia di punti metallici per il finitore, cartuccia di punti metallici del finitore con pinzatura a sella e lucidi.

  GENUINE SUPPLIES	<p>Per ottenere I migliori risultati, assicurarsi di utilizzare solamente Ricambi originali Sharp che sono stati progettati e collaudati per massimizzare le prestazioni e la vita dei prodotti Sharp. Cercare l'etichetta che contrassegna I Ricambi originali Sharp sulla confezione del toner.</p>
--	---

Conservazione dei ricambi

Come conservare adeguatamente i ricambi.

1. Conservare le parti di consumo in un luogo:
 - pulito e asciutto,
 - con una temperatura costante,
 - non esposto alla luce diretta del sole.
2. Conservare la carta nell'involucro e in posizione orizzontale.
3. La carta conservata in pacchetti in verticale o fuori del proprio involucro potrebbe arricciarsi o inumidirsi, causando inceppamenti.

Conservazione delle cartucce del toner

Conservare le cartucce di toner nuove orizzontalmente con il lato superiore verso l'alto. Non conservarle appoggiate ad una estremità. In questo caso il toner potrebbe non distribuirsi bene all'interno della cartuccia anche dopo averla agitata con forza e quindi non uscire dalla cartuccia.

Cartuccia punti metallici

Il finitore e il finitore con pinzatura a sella richiedono la seguente cartuccia punti metallici:

SF-SC11 (per finitore)

Circa 5.000 per cartuccia x 3 cartucce

MX-SC10 (per finitore (3 vassoi))

Circa 5.000 per cartuccia x 3 cartucce

AR-SC3 (solo per il finitore con pinzatura a sella)

Circa 2.000 per cartuccia x 3 cartucce

Fornitura di parti di ricambio e materiali di consumo

La fornitura di parti di ricambio della macchina è garantita per almeno 7 anni dopo il termine della produzione. Le parti di ricambio sono quei componenti della macchina che potrebbero rompersi nell'ambito dell'uso ordinario del prodotto anche se tali parti, che di solito presentano una durata superiore rispetto a quella del prodotto, non sono da considerarsi componenti di ricambio. Anche i materiali di consumo sono disponibili per 7 anni dopo il termine della produzione.

SPECIFICHE

Caratteristiche tecniche della macchina / Caratteristiche tecniche della copiatrice

Nome	Sistema multifunzionale digitale MX-M623U/MX-M753U	
Tipo	Console	
Tipo di fotoriproduttore	Cilindro OPC	
Metodo di stampa	Sistema elettrofotografico (laser)	
Tecnologia di sviluppo	Sviluppo a secco, bicomponente, spazzola magnetica	
Sistema di fusione	Rulli fusore	
Risoluzione di scansione	Lastra di esposizione	600 x 300 dpi (impostazioni iniziali di fabbrica), 600 x 400 dpi, 600 x 600 dpi
	Alimentatore automatico dei documenti	600 x 300 dpi (impostazioni iniziali di fabbrica), 600 x 400 dpi, 600 x 600 dpi
Risoluzione di stampa	600 x 600 dpi	
Gradazione scansione	10 bit	
Gradazione stampa	Equivalente a 256 livelli	
Formati / tipi di originali	Max. A3 (11" x 17") / fogli, documenti rilegati	
Formati di copia	Massimo: A3 (11" x 17") Minimo: A5R (5-1/4" x 5-3/4")	
Margini di stampa	Bordo di entrata / bordo di uscita: totale 8 mm (21/64") o inferiore, bordo vicino / bordo lontano: totale 8 mm (21/64") o inferiore	
Tempo di riscaldamento	30 secondi o meno (I tempi indicati possono variare a seconda delle condizioni ambientali.)	
Tempo di uscita prima copia	MX-M623U: 4,0 secondi o meno MX-M753U: 3,5 secondi o meno (Può variare a seconda dello stato della macchina).	
Rapporti di riproduzione	Variabile: da 25% a 400% con incrementi dell'1%, totale 376 incrementi (da 25% a 200% durante l'uso dell'alimentatore di documenti automatico) Passi predefiniti: 25%, 50%, 64%, 77%, 100%, 121%, 129%, 200% e 400% per formati in pollici. 25%, 50%, 70%, 81%, 86%, 100%, 115%, 122%, 141%, 200% e 400% per formati in mm; È possibile memorizzare due rapporti di riduzione e due di ingrandimento.	
Copia in continuo	999 copie	
Alimentatore automatico dei documenti	Consultare "Caratteristiche tecniche alimentatore di documenti automatico"	
Vassoio 1	Formati carta: A4, 8-1/2" x 11" Grammatura: Carta comune (da 60 g/m ² a 105 g/m ² (da 16 lbs. a 28 lbs.)) Capacità carta: Carta comune (80 g/m ² (21 lbs.)) 800 fogli Tipi di carta: Carta comune consigliata da SHARP, carta riciclata e carta colorata	
Vassoio 2	Formati carta: A4, B5, 8-1/2" x 11" Grammatura: Carta comune (da 60 g/m ² a 105 g/m ² (da 16 lbs. a 28 lbs.)) Capacità carta: Carta comune (80 g/m ² (21 lbs.)) 1.200 fogli Tipi di carta: Carta comune consigliata da SHARP, carta riciclata e carta colorata	
Vassoio 3	Formati carta: A3, B4, A4, A4R, B5, B5R, A5R, 11" x 17", 8-1/2" x 14", 8-1/2" x 13-1/2", 8-1/2" x 13-2/5", 8-1/2" x 13", 8-1/2" x 11", 8-1/2" x 11"R, 7-1/4" x 10-1/2"R, 5-1/2" x 8-1/2"R, 8K, 16K, 16KR (Include la funzione di rilevamento automatico del formato della carta. È possibile immettere formati carta fino a 297 mm x 432 mm (11-5/8" x 17").) Grammatura carta: Carta comune (da 60 g/m ² a 105 g/m ² (da 16 lbs. a 28 lbs.)), carta pesante (da 106 g/m ² a 209 g/m ² (da 28 lbs. a 110 lbs. indice)) Capacità carta: Carta comune (80 g/m ² (21 lbs.)) 500 fogli, carta pesante 80 fogli Tipi di carta: Carta comune consigliata da SHARP, carta riciclata, carta colorata, carta pesante*1, lucidi*1, etichette*1, e carta rubrica*1	

Caratteristiche tecniche della macchina / Caratteristiche tecniche della copiatrice (Continua)

Vassoio 4	<p>Formati carta: A3, B4, A4, A4R, B5, B5R, 11" x 17", 8-1/2" x 14", 8-1/2" x 13-1/2", 8-1/2" x 13-2/5", 8-1/2" x 13", 8-1/2" x 11", 8-1/2" x 11"R, 7-1/4" x 10-1/2"R, 8K, 16K, 16KR (Include la funzione di rilevamento automatico del formato della carta).</p> <p>Grammatura carta: carta comune (da 60 g/m² a 105 g/m² (da 16 lbs. a 28 lbs)), carta pesante (da 106 g/m² a 209 g/m² (tra 28 lbs. a 110 lbs. indice))</p> <p>Capacità carta: Carta comune (80 g/m² (21 lbs.)) 500 fogli, carta pesante 80 fogli</p> <p>Tipi di carta: Carta comune consigliata da SHARP, carta riciclata, carta colorata e carta pesante*2</p>
Vassoio bypass	<p>Formati carta: A3, B4, A4, A4R, B5, B5R, A5R, 11" x 17", 8-1/2" x 14", 8-1/2" x 13-1/2", 8-1/2" x 13-2/5", 8-1/2" x 13", 8-1/2" x 11", 8-1/2" x 11"R, 7-1/4" x 10-1/2"R, 5-1/2" x 8-1/2"R, 8K, 16K, 16KR (Include la funzione di rilevamento automatico del formato della carta. E' possibile immettere formati carta fino a 297 mm x 432 mm (11-5/8" x 17").)</p> <p>Grammatura carta: Carta sottile (da 56 g/m² a 59 g/m² (da 15 lbs. a 16 lbs.)), carta comune (da 60 g/m² a 105 g/m² (da 16 lbs. a 28 lbs.)), carta pesante (da 106 g/m² a 209 g/m² (tra 28 lbs. e 110 lbs. indice))</p> <p>Capacità carta: 100 fogli di carta standard</p> <p>Tipi di carta: Carta comune consigliata da SHARP, carta riciclata, carta colorata e carta pesante*1, carta sottile, lucidi*1, etichette*1, e carta rubrica*1</p>
Modulo duplex	<p>Formati carta: A3, B4, A4, A4R, B5, B5R, A5R, 11" x 17", 8-1/2" x 14", 8-1/2" x 13-1/2", 8-1/2" x 13-2/5", 8-1/2" x 13", 8-1/2" x 11", 8-1/2" x 11"R, 7-1/4" x 10-1/2"R, 5-1/2" x 8-1/2"R, 8K, 16K, 16KR</p> <p>Grammatura carta: Carta comune (da 60 g/m² a 105 g/m² (da 16 lbs. a 28 lbs.)), carta pesante (da 106 g/m² a 209 g/m² (da 28 lbs. a 110 lbs. indice))</p> <p>Tipi di carta: Carta comune consigliata da SHARP, carta riciclata, carta colorata e carta pesante</p>
Vassoio di uscita (Vassoio centrale)	<p>Metodo di uscita: Uscita carta rivolta verso il basso</p> <p>Capacità di uscita: 250 fogli (con carta A4 o 8-1/2" x 11" consigliata da SHARP) (Il numero massimo di fogli che può contenere varia in base alle condizioni ambientali del luogo di installazione, al tipo di carta e alle condizioni di conservazione della carta.)</p> <p>Sensore vassoio pieno: Sì</p>
Porta interfaccia	<p>Connettività LAN: 10Base-T / 100Base-TX / 1000Base-T</p> <p>Connettività USB: il connettore di tipo A supporta USB 2.0*3</p> <p>Requisiti di compatibilità della memoria USB</p> <p>Formato disco: FAT</p> <p>Il connettore di tipo B supporta USB 2.0 (alta velocità)</p>
Alimentazione elettrica richiesta	Tensione locale ±10% (Per i requisiti di alimentazione, consultare la targhetta nell' angolo più basso del lato sinistro della macchina).
Potenza assorbita	1,8kW
Dimensioni	728 mm (L) x 683 mm (P) x 1.213 mm (H) (28-42/64" (L) x 26-57/64" (P) x 47-48/64" (H))
Peso	Circa 190 kg (419 lbs.)
Ingombro (vassoio di bypass ripiegato)	1.026 mm (L) x 683 mm (P) (40-25/64" (L) x 26-57/64" (P)) (con vassoio bypass aperto)

*1 E' possibile usare i formati carta seguenti: A4, B5, 8-1/2" x 11", 16K, Formato personalizzato (solo A4, 8-1/2" x 11" per carta rubrica)

*2 E' possibile usare i formati carta seguenti: A4, B5, 8-1/2" x 11", 16K

*3 I connettori di tipo A sono posizionati sul lato frontale e posteriore della macchina (due connettori). Non utilizzare i connettori contemporaneamente.
Per ricevere alimentazione da un connettore di tipo A, il consumo totale di corrente del dispositivo collegato non deve superare i 500 mA.

Velocità di copia in continuo*

Modello	MX-M623U	MX-M753U
Rapporto di copia	100% / Ridotto / Ingrandito	
A3, 11" x 17", 8K	34 copie/min.	39 copie/min.
B4, 8-1/2" x 14", 8-1/2" x 13-1/2", 8-1/2" x 13-2/5", 8-1/2" x 13"	39 copie/min.	45 copie/min.
A4, B5, 8-1/2" x 11", 16K	62 copie/min.	75 copie/min.
A4R, B5R, A5R, 8-1/2" x 11"R, 7-1/4" x 10-1/2"R, 5-1/2" x 8-1/2"R, 16KR	45 copie/min.	48 copie/min.

* Velocità di copia durante la stampa del secondo foglio e delle copie successive durante l'esecuzione di copie continue a una facciata della stessa pagina (uscita in sfalsamento esclusa) utilizzando carta comune ad una facciata da un vassoio diverso dal vassoio di bypass.

Condizioni ambientali

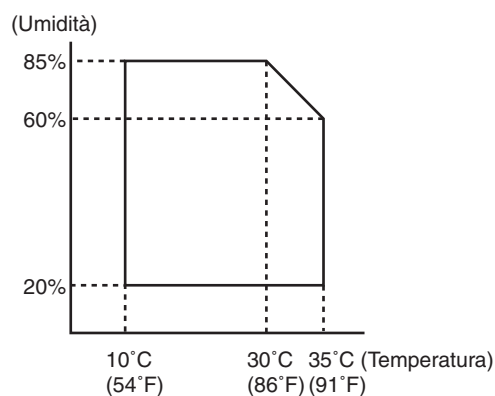

Emissione chimica (misurazione secondo RALUZ-122: edizione giugno 2006)

Ozono	1,5 mg/h o meno
Polvere	4,0 mg/h o meno
Stirene	1,0 mg/h o meno
Benzene	Inferiore a 0,05 mg/h
TVOC	10 mg/h o meno

Emissioni acustiche (conformi alle norme ISO7779)

		MX-M623U	MX-M753U
Livello di potenza sonora L _{WA}			
Modalità stampa (stampa continua)		7,15 B	7,21 B
Modalità standby		5,2 B	5,2 B
Livello di pressione sonora L _{pA} (misurazione effettiva)			
Modalità stampa	Posizioni spettatore	56 dB (A)	57 dB (A)
	Posizione operatore	55 dB (A)	56 dB (A)
Modalità standby	Posizioni spettatore	41 dB (A)	41 dB (A)
	Posizione operatore	35 dB (A)	35 dB (A)

Caratteristiche tecniche alimentatore di documenti automatico

Formati originale	Da A3 ad A5, da 11" x 17" a 5-1/2" x 8-1/2", fogli lunghi (larghezza max 297 mm (11-5/8") x lunghezza max 1.000 mm* ¹ (39-23/64"))
Grammatura degli originali	Una facciata da 35 g/m ² a 128 g/m ² (9 lbs. a 34 lbs.)* ² Due facciate - da 50 g/m ² a 128 g/m ² (da 13 lbs. a 34 lbs.)
Capacità	150 fogli (80 g/m ² (21 lbs.)) Altezza massima della risma di 19,5 mm (49/64")

*1 La scansione in modalità mono 2 ad una facciata è possibile solo nelle modalità di invio fax e scansione. Tuttavia, quanto la risoluzione è pari a 600 x 600 dpi nella modalità Internet fax, la lunghezza massima è 800 mm (31-31/64"). Quando la risoluzione è pari a 400 x 400 dpi o 600 x 600 dpi in modalità scansione, un originale lungo non può essere digitalizzato.

*2 (Le grammature da 35 g/m² (9 lbs) a 49 g/m² (13 lbs.) richiedono l'utilizzo della modalità di scansione lenta).

INFORMAZIONI RELATIVE ALLO SMALTIMENTO

A. Informazioni sullo smaltimento per gli utenti (privati)

1. Nell'Unione europea

Attenzione: Per smaltire il presente dispositivo, non utilizzare il normale bidone della spazzatura!

Le apparecchiature elettriche ed elettroniche usate devono essere gestite a parte e in conformità alla legislazione che richiede il trattamento, il recupero e il riciclaggio adeguato dei suddetti prodotti.

In seguito alle disposizioni attuate dagli Stati membri, i privati residenti nella UE possono conferire gratuitamente le apparecchiature elettriche ed elettroniche usate a centri di raccolta designati*. In alcuni paesi*, anche il rivenditore locale può ritirare gratuitamente il vecchio prodotto se l'utente acquista un altro nuovo di tipologia simile.

*) Per maggiori informazioni si prega di contattare l'autorità locale competente.

Se le apparecchiature elettriche o elettroniche usate hanno batterie o accumulatori, l'utente dovrà smaltirli a parte preventivamente in conformità alle disposizioni locali.

Lo smaltimento corretto del presente prodotto contribuirà a garantire che i rifiuti siano sottoposti al trattamento, al recupero e al riciclaggio necessari prevenendone il potenziale impatto negativo sull'ambiente e sulla salute umana, che potrebbe derivare da un'inadeguata gestione dei rifiuti.

2. In paesi che non fanno parte dell'UE

Se si desidera eliminare il presente prodotto, contattare le autorità locali e informarsi sul metodo di smaltimento corretto.

Per la Svizzera: Le apparecchiature elettriche o elettroniche usate possono essere restituite gratuitamente al rivenditore, anche se non si acquista un prodotto nuovo. Altri centri di raccolta sono elencati sulle homepage di www.swico.ch o di www.sens.ch.

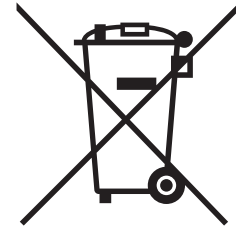

Attenzione: Il presente prodotto è marchiato con questo simbolo. Questo significa che i prodotti elettrici ed elettronici non dovrebbero essere mescolati con i rifiuti domestici usuali. Per tali prodotti è previsto un sistema di raccolta a parte.

B. Informazioni sullo smaltimento per gli utenti commerciali

1. Nell'Unione europea

Se il prodotto è impiegato a scopi commerciali, procedere come segue per eliminarlo.

Contattare il proprio rivenditore SHARP che fornirà informazioni circa il ritiro del prodotto. Potrebbero essere addebitate le spese di ritiro e riciclaggio. Prodotti piccoli (e quantitativi ridotti) potranno essere ritirati anche dai centri di raccolta locali.

Per la Spagna: Contattare il sistema di raccolta ufficiale o l'ente locale preposto al ritiro dei prodotti usati.

2. In paesi che non fanno parte dell'UE

Se si desidera eliminare il presente prodotto, contattare le autorità locali e informarsi sul metodo di smaltimento corretto.

Contatto:



Nome:

Administratore

Le informazioni di cui l'amministratore della macchina necessita sono stampate sul retro di questa pagina.
(Separare questa pagina dal manuale e conservarla in un luogo sicuro. Inserire inoltre il nome e i recapiti di riferimento dell'amministratore nel margine a sinistra).

PER L'AMMINISTRATORE DELLA MACCHINA

(Separare questa pagina dal manuale e conservarla in un luogo sicuro).

Password predefinite in fabbrica

Quando si accede alle impostazioni di sistema, la password amministratore è necessaria per effettuare l'accesso con diritti di amministratore. Le impostazioni di sistema possono essere configurate nelle pagine Web e nel pannello operativo. Per accedere alle impostazioni di sistema con le pagine Web serve inoltre una password.

Password amministratore predefinita

Impostazioni predefinite: admin
--

Memorizzare la nuova password dell'amministrazione non appena installata la macchina. Dopo aver modificato la password amministratore, la nuova password viene richiesta per ripristinare la password predefinita. Ricordare la nuova password.

Password predefinite (pagine Web)

Vi sono due account predefiniti: "Amministratore" e "Utente". Chi accede come "Amministratore" può configurare tutte le impostazioni nelle pagine Web. Inoltre, un amministratore può limitare l'accesso ad altre impostazioni attivando gli account "Utente".

Le password predefinite sono riportate di seguito.

	Account predefinito	Password predefinita
Utente	users	users
Amministratore	admin	admin

Inoltro di tutti i dati trasmessi a ricevuti dall'amministratore (funzione di gestione dei documenti)

Questa funzione serve per inoltrare tutti i dati trasmessi e ricevuti dalla macchina a una destinazione prestabilita (un indirizzo di Scansione su e-mail o una destinazione di Scansione su FTP, Scansione su cartella di rete o Scansione su desktop).

Questa funzione può essere utilizzata dall'amministratore della macchina per archiviare tutti i dati trasmessi e ricevuti.

Per configurare le impostazioni relative all'amministrazione di documenti, fare clic su [Impostazioni applicazione] e poi su [Funzione di Amministrazione documenti] nel menu della pagina Web. (Sono richiesti i diritti di Amministratore).



- Le impostazioni relative al formato, all'esposizione e alla risoluzione dei dati trasmessi e ricevuti rimangono valide anche in caso di inoltro dei dati.
- Quando l'inoltro è abilitato per i dati inviati in modalità fax,
 - Sul pannello a sfioramento il tasto [TX diretta] non appare.
 - La funzione di trasmissione rapida online e di selezione con altoparlante non possono essere utilizzate.

Per utenti della funzione fax

Importanti istruzioni per la sicurezza

- Se un qualunque dispositivo telefonico non funziona correttamente, scollegarlo immediatamente dalla linea telefonica per evitare danni alla rete.
- La presa di corrente AC deve essere installata vicino all'apparecchio e risultare facilmente accessibile.
- Non installare cavi telefonici durante temporali e fulmini.
- Non installare prese telefoniche in luoghi umidi, a meno che la presa sia appositamente prevista per tale uso.
- Non toccare cavi o terminali telefonici non isolati, a meno che la linea telefonica sia stata scollegata in corrispondenza dell'interfaccia di rete.
- Procedere con cautela durante l'installazione o la modifica di linee telefoniche.
- Evitare di usare il telefono (a parte quelli senza fili) durante un temporale. Anche se remoto, sussiste il rischio di folgorazione a causa dei fulmini.
- Non utilizzare un telefono per comunicare una fuga di gas in prossimità della fuga stessa.
- Non installare e non utilizzare l'apparecchio vicino all'acqua o se non si è perfettamente asciutti. Evitare di far cadere sostanze liquide sull'apparecchio.
- Conservare queste istruzioni.

Note sui marchi

I seguenti marchi e marchi registrati sono utilizzati insieme alla macchina e ai relativi accessori e periferiche.

- Microsoft®, Windows®, Windows® 98, Windows® Me, Windows NT® 4.0, Windows® 2000, Windows® XP, Windows Server® 2003, Windows Vista®, Windows Server® 2008, Windows® 7 e Internet Explorer® sono marchi registrati di Microsoft Corporation negli Stati Uniti e in altri paesi.
- PostScript è un marchio registrato di Adobe Systems Incorporated.
- Adobe e Flash sono marchi registrati o marchi di Adobe Systems Incorporated negli Stati Uniti e in altri Paesi.
- Adobe, il logo Adobe, Acrobat, il logo PDF Adobe e Reader sono marchi registrati o marchi di Adobe Systems Incorporated negli Stati Uniti e in altri Paesi.
- Macintosh, Mac OS, AppleTalk, EtherTalk, e LaserWriter sono marchi di Apple Inc., registrati negli Stati Uniti ed in altri Paesi.
- Netscape Navigator è un marchio di Netscape Communications Corporation.
- Mozilla® e Firefox® sono marchi registrati o marchi della Mozilla Foundation negli Stati Uniti ed in altri Paesi.
- PCL è un marchio registrato della Hewlett-Packard Company.
- IBM PC/AT e PowerPC sono marchi di International Business Machines Corporation.
- Sharpdesk è un marchio di Sharp Corporation.
- Sharp OSA è un marchio della Sharp Corporation.
- RealVNC è un marchio di RealVNC Limited.
- Tutti altri marchi e copyright appartengono ai rispettivi proprietari.

Candid e Taffy sono marchi di Monotype Imaging, Inc. registrati presso il Patent and Trademark Office degli Stati Uniti e possono essere registrati in alcune giurisdizioni. CG Omega, CG Times, Garamond Antiqua, Garamond Halfbrett, Garamond Kursiv, Garamond e Halfbrett Kursiv sono marchi di Monotype Imaging, Inc. e possono essere registrati in alcune giurisdizioni. Albertus, Arial, Coronet, Gill Sans, Joanna e Times New Roman sono marchi di Monotype Corporation registrati presso il Patent and Trademark Office degli Stati Uniti e possono essere registrati in alcune giurisdizioni. Avant Garde, ITC Bookman, Lubalin Graph, Mona Lisa, Zapf Chancery e Zapf Dingbats sono marchi di International Typeface Corporation registrati presso il Patent and Trademark Office degli Stati Uniti e possono essere registrati in alcune giurisdizioni. Clarendon, Eurostile, Helvetica, Optima, Palatino, Stempel Garamond, Times and Univers sono marchi di Heidelberger Druckmaschinen AG, che possono essere registrati in alcune giurisdizioni, concessi in licenza esclusiva tramite Linotype Library GmbH, una consociata interamente di proprietà di Heidelberger Druckmaschinen AG. Apple Chancery, Chicago, Geneva, Monaco e New York sono marchi di Apple Computer Inc. e possono essere registrati in alcune giurisdizioni. HGGothicB, HGMinchoL, HGP GothicB e HGPMInchoL sono marchi di Ricoh Company, Ltd. e possono essere registrati in alcune giurisdizioni. Wingdings è un marchio registrato di Microsoft Corporation negli Stati Uniti e in altri paesi. Marigold e Oxford sono marchi di Arthur Baker e possono essere registrati in alcune giurisdizioni. Antique Olive è un marchio di Marcel Olive e può essere registrato in alcune giurisdizioni. Hoefler Text è un marchio di Johnathan Hoefler e può essere registrato in alcune giurisdizioni. ITC è un marchio di International Typeface Corporation registrato presso il Patent and Trademark Office degli Stati Uniti e può essere registrato in alcune giurisdizioni. Agfa è un marchio di Agfa-Gevaert Group e può essere registrato in alcune giurisdizioni. Intellifont, MicroType e UFST sono marchi di Monotype Imaging, Inc. registrati presso il Patent and Trademark Office degli Stati Uniti e possono essere registrati in alcune giurisdizioni. Macintosh e TrueType sono marchi di Apple Computer Inc. registrati presso il Patent and Trademark Office degli Stati Uniti e in altri paesi. PostScript è un marchio di Adobe Systems Incorporated e può essere registrato in alcune giurisdizioni. HP, PCL, FontSmart e LaserJet sono marchi di Hewlett-Packard Company e possono essere registrati in alcune giurisdizioni. Il processore di tipo 1 presente nel prodotto UFST di Monotype Imaging è soggetto alla licenza fornita da Electronics For Imaging, Inc. Tutti gli altri marchi sono di proprietà dei rispettivi proprietari.

SHARP ELECTRONICS (Europe) GmbH
SonninstraÙe 3, D-20097 Hamburg

SHARP[®]

SHARP CORPORATION

STAMPATO IN FRANCIA
TINSI4658GHZZ

